

HAVAL

HAVAL JOLION

Руководство по эксплуатации

HAVAL JOLION

Руководство по эксплуатации

HAVAL



Благодарим вас за выбор автомобиля Haval!

Чем лучше вы будете знать свой автомобиль, тем больше радости и комфорта принесет вам его использование. Именно поэтому мы просим вас:

Перед использованием автомобиля внимательно прочтите настоящее руководство. Здесь вы ознакомитесь с важной информацией об эксплуатации автомобиля и благодаря этому сможете в полной мере использовать все его технические преимущества. Кроме того, вы узнаете полезную информацию о безопасности дорожного движения, вождении автомобиля и оптимальном уходе за ним.

От всего сердца желаем вам приятной и безопасной дороги!

26/03/2021

Общие сведения

Оснащение автомобиля

Обратите внимание, что представленное в руководстве оборудование включает в себя стандартное оснащение, комплектацию под национальный стандарт и специальное оборудование для данной модели автомобиля. Поэтому, некоторые виды оборудования или функции, описанные в данном руководстве, могут не входить в комплектацию вашего автомобиля или быть доступны только на определенных рынках. За информацией о комплектации вашего автомобиля просим обратиться к документам, предоставляемым при продаже, или к дилеру, у которого вы приобрели автомобиль.

Дополнительное оборудование, запасные части и переоборудование автомобиля

На сегодняшний день есть возможность приобретать не только оригинальные запчасти, но и различное дополнительное оборудование и комплектующие, подходящие для данной модели автомобиля. При необходимости замены той или иной детали мы рекомендуем использовать оригинальные запчасти, но также возможно использование деталей от других производителей, отвечающих стандартам качества.

Однако мы не можем предоставить гарантию на неоригинальные запасные детали и дополнительное оборудование и не несем никакой ответственности в случае их использования. Кроме того, гарантия качества не распространяется на повреждения автомобиля и ухудшение его эксплуатационных характеристик, возникшие в результате использования неоригинальных запчастей.

Актуальность руководства

Вся информация, представленная в этом руководстве, актуальна на момент его публикации. Однако, поскольку мы непрерывно совершенствуем нашу продукцию, мы оставляем за собой право обновлять содержащиеся в нем сведения без дополнительного уведомления.

Оборудование, описанное в руководстве и изображенное на иллюстрациях, может отличаться от представленного в вашем автомобиле.

Условные обозначения

Предупреждение

Обозначает предупреждающую информацию, требующую особого внимания.

Ее игнорирование может привести к серьезным травмам и летальному исходу. Эти предупреждения указывают, какие действия следует или не следует предпринимать, чтобы снизить риск нанесения травм себе и окружающим.

Внимание

Этот заголовок информирует о мерах предосторожности.

Их игнорирование может привести к повреждению автомобиля или его оборудования. Соблюдение этих мер предосторожности позволит свести риск повреждений к минимуму.

Полезная информация

Данный заголовок отмечает сведения, которые могут оказаться полезными в процессе эксплуатации автомобиля.

Эта информация является вспомогательной.



Встречающийся в руководстве символ в виде перечеркнутого круга отмечает действия, которые не следует производить, и ситуации, которых не следует допускать.

(► Стр. X)

Таким образом обозначаются номера страниц, на которых можно ознакомиться с дополнительной информацией по тому или иному вопросу.

Меры предосторожности

Предупреждение

Общие меры предосторожности при вождении:

› Вождение в трезвом состоянии: запрещается садиться за руль в состоянии алкогольного опьянения или после приема лекарственных

ных препаратов (которые могут повлиять на ваши навыки управления автомобилем). Алкоголь и некоторые лекарственные препараты замедляют реакцию водителя, влияют на координацию и способность принимать решения, что потенциально может привести к дорожно-транспортному происшествию, травмам и смерти людей.

- › Осторожное вождение: в процессе управления автомобилем следует проявлять особую осторожность. Необходимо следить за ошибочными действиями других участников движения, чтобы оперативно реагировать на них и предотвращать аварии.
- › Внимательное вождение: водителю следует сосредоточить все свое внимание на управлении автомобилем. Любые действия, отвлекающие водителя: регулировка эле-

ментов управления, разговор по мобильному телефону или чтение, — создают угрозу столкновения и подвергают опасности водителя, пассажиров и окружающих людей.

Предупреждение

Запрещается оставлять детей в автомобиле без присмотра, а также позволять им пользоваться автомобильными ключами.

Ребенок может по неосторожности запустить двигатель или поменять положение рычага переключения передач. Играя со стеклоподъемниками, люком и прочим оборудованием, ребенок также подвергает себя опасности. Кроме того, чрезмерно высокая или низкая температура в салоне автомобиля может представлять угрозу для здоровья и жизни ребенка.

Внешний вид

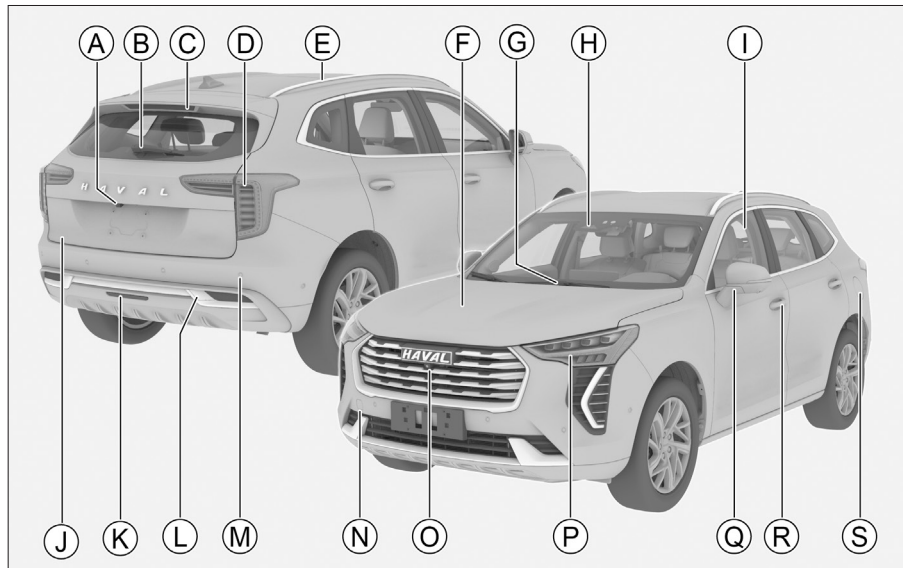

C4B62B658D0F

- Ⓐ В зависимости от комплектации автомобиля функции видеокамер могут отличаться:
Камера заднего вида [92](#)
Система кругового обзора [92](#)
- Ⓑ Задний стеклоочиститель [49](#)
- Ⓒ Верхний стоп-сигнал
- Ⓓ Задние комбинированные фонари [38](#)
- Ⓔ Рейлинги (В зависимости от комплектации) [37](#)
- Ⓕ Капот [27](#)
- Ⓖ Стеклоочистители [48](#)
- Ⓗ Система предотвращения столкновения и адаптивный круиз-контроль [110](#)
- Ⓘ Окна [24](#)
- Ⓛ Дверь багажного отделения [21](#)
- Ⓚ Задний противотуманный фонарь [44](#)
- Ⓛ Заглушка заднего буксировочного крюка [177](#)
- Ⓜ В зависимости от комплектации автомобиля функции могут отличаться:
Парковочные радары [88](#)
Радар предупреждения столкновений [89](#)
- Ⓝ Заглушка переднего буксировочного крюка [177](#)
- Ⓞ Система кругового обзора [90](#)
- Ⓟ Передние комбинированные фары [44](#)
- Ⓠ Боковые зеркала заднего вида [37](#)
- Ⓡ Дверная ручка [19](#)
- Ⓢ Лючок заливной горловины топливного бака [29](#)

Салон

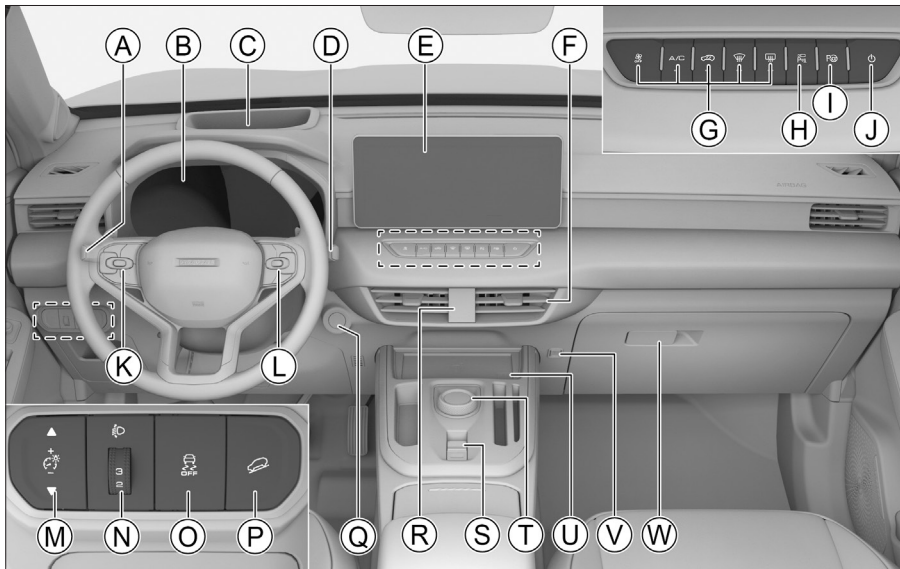

F421C484A3A3

- Ⓐ Комбинированный переключатель освещения [44](#)
- Ⓑ В зависимости от комплектации автомобиля:
Приборная панель [119](#)
Цифровая приборная панель [124](#)
- Ⓒ Проекционный дисплей [117](#)
- Ⓓ Комбинированный переключатель управления стеклоочистителями [48](#)
- Ⓔ Мультимедийный дисплей [137](#)
- Ⓕ Дефлектор системы кондиционирования [56](#)
- Ⓖ Кнопка климат-контроля [51](#)
- Ⓗ Кнопка кругового обзора [90](#)
- Ⓘ Кнопка автоматической парковки [91](#)
- Ⓝ Кнопка включения питания аудиовизуальной системы [137](#)
- Ⓚ Кнопка управления аудио и мультимедиа системой [137](#)
- Ⓛ Кнопки на правой стороне рулевого колеса для управления следующими системами:
Система круиз-контроля [95](#)
Вспомогательная система круиз-контроля [97](#)
Регулирование обычных приборов [121](#)
Регулирование виртуальных приборов [121](#)
- Ⓜ Кнопка регулирования яркости приборов [46](#)
- Ⓝ Регулятор высоты света фар [45](#)
- Ⓞ Кнопка электронной системы стабилизации [114](#)
- Ⓟ Кнопка системы контроля спуска со склона [112](#)
- Ⓠ Выключатель зажигания [75](#)
- Ⓡ Кнопка аварийной световой сигнализации [45](#)
- Ⓢ электронный СТ [78](#)
- Ⓣ Селектор переключения передач [83](#)
- Ⓤ площадка беспроводного зарядного устройства [58](#)
- Ⓥ Багажный крюк [62](#)
- Ⓦ Перчаточный ящик [60](#)

Содержание

1 Эксплуатация	Инструкции по эксплуатации ключей, дверей, окон, сидений и прочего оборудования.
2 Управление автомобилем	Запуск двигателя, переключение передач, показания приборов и прочая информация, имеющая отношение к управлению автомобилем.
3 Аудиовизуальная система	Подключение телефона через bluetooth, настройки аудиовизуальной системы и другая информация, имеющая к ней отношение.
4 Безопасность	Иммобилайзер, ремни безопасности и прочие защитные устройства.
5 В экстренных ситуациях	Инструкции по устранению основных неисправностей: замена колеса, зарядка аккумулятора и т. д.
6 Техническое обслуживание и уход за автомобилем	Описание процедур регулярного осмотра, планового технического обслуживания и ухода за автомобилем.
7 Гарантийное обслуживание	В данном разделе содержится регистрационная карточка с информацией об автомобиле, информация о гарантийном обслуживании и т. д.
8 Программа сервисной поддержки постгарантийного обслуживания	Программа сервисной поддержки постгарантийного обслуживания
9 Технические данные	Технические характеристики автомобиля, его идентификационный номер и другие подобные данные.
10 Указатели	Алфавитный указатель и указатель индикаторов.

Эксплуатация

Ключ	16	Функция совмещенного управления ..	27
Информация о ключах	16	Функция предотвращения заземления ..	27
Расположение кнопок	16	Функция задержки отключения привода ..	27
Замена элемента питания	17	Функция комфортного закрывания	27
Замки дверей	19	Функция автоматического закрывания ..	27
Блокировка и разблокировка с помощью интеллектуальной системы доступа в автомобиль	19	Инициализация	27
Блокировка и разблокировка ключом	19	Заправка топлива	29
Блокировка и разблокировка кнопками центрального управления ..	19	Способ заправки	29
Разблокировка при помощи внутренней ручки	20	Информация о топливе	29
Блокировка и разблокировка механическим ключом	20	Капот	30
Аварийная блокировка	21	Открытие	30
Дверь багажного отделения	22	Закрытие	30
Детский замок	23	Сиденья	31
Автоматическая разблокировка дверей при выключении двигателя ..	23	Подголовники	31
Автоматическая блокировка во время движения	23	Передние сиденья	32
Автоматическая повторная блокировка	23	Задние сиденья	35
Автоматическая разблокировка при столкновении	23	Зеркала заднего вида	37
Предупреждение ошибочной блокировки	23	Внутреннее зеркало заднего вида ..	37
Окна	24	Боковые зеркала заднего вида	37
Стеклоподъемники	24	Рулевое колесо	39
Защита от перегрева	25	Регулировка	39
Защита от заземления	25	Обогрев	39
Использование после выключения зажигания	25	Рейлинги	40
Комфортное закрытие	25	Рейлинги	40
Инициализация	25	Управление освещением	41
Люк	26	Расположение приборов наружного освещения	41
Открывание и закрывание люка	26	Настройки освещения	42
Открывание и закрывание солнцезащитной шторки	26	Комбинированный переключатель освещения	44
Функция защиты от перегрева	27	Функция «Проводи меня домой»	45
		Дневные ходовые огни	45
		Сигнал об экстренном торможении ..	45
		Аварийная световая сигнализация ..	45
		Регулировка высоты света фар	46
		Регулировка яркости приборной панели	46
		Освещение салона	46
		Управление стеклоочистителем	48

Автоматические стеклоочистители ...	48
Настройка омывателя стеклоочистителя.....	50
Система кондиционирования.....	51
Панель управления кондиционером.....	51
Интерфейс настроек кондиционера ..	53
Интерфейс настроек режима кондиционирования	55
Управление системой кондиционирования	56
Дефлектор системы кондиционирования	57
Беспроводная зарядка для мобильных телефонов	58
Способ использования	58
Оснащение салона	60
Солнцезащитный козырек.....	60
Косметическое зеркало	60
Отделения для хранения	60
Багажный крюк	62
Багажная полка	62
Электророзетки.....	63

Управление автомобилем

Правила управления автомобилем.....	66
Перед началом движения	66
Во время движения.....	66
Меры предосторожности.....	68
Остановка и стоянка автомобиля.....	68
Экономичное вождение.....	69
Рекомендации по управлению в неблагоприятных условиях	70
Движение в условиях тумана.....	70
Движение в дождь.....	70
Преодоление брода.....	70
Управление автомобилем в жаркое время года.....	71
Управление автомобилем в холодное время года	71
Рекомендации по управлению в период обкатки	74
Шины.....	74

Тормозные колодки.....	74
Двигатель	74
Выключатель зажигания	75
Выключатель зажигания кнопочного типа	75
Запуск и остановка двигателя	76
Запуск двигателя	76
Остановка двигателя.....	77
Стояночный тормоз	79
Меры предосторожности.....	79
Электромеханический стояночный тормоз	79
Механическая коробка передач	82
Описание передач	82
Переключение передач.....	82
Начало движения.....	83
Начало движения на уклоне	83
Остановка	83
Автоматическая коробка передач	84
Электронный селектор переключения передач.....	84
Режимы управления автомобилем	88
Переключение режимов	88
Функция запоминания режимов привода.....	88
Режимы рулевого управления	89
Переключение режимов	89
Система помощи при парковке.....	90
Меры предосторожности.....	90
Парковочные радары	90
Радар предупреждения столкновений.....	91
Камера заднего вида	92
Система кругового обзора	92
Система автоматической парковки ..	95
Система контроля давления в шинах .	100
Описание системы.....	100
Функция мониторинга	100
Функция предупреждения	100
Система контроля усталости водителя.....	101
Описание системы	101
Способ использования	101

Ограничения функции	101	Система помощи при трогании на	
Система круиз-контроля.....	102	подъеме	121
Описание системы.....	102	Система усилителя рулевого	
Способ использования	102	управления.....	121
Вспомогательная система круиз-		Электронная система стабилизации	
контроля	104	автомобиля.....	121
Описание системы.....	104	Система снижения	
Способ использования	104	токсичности отработавших газов	122
Функция помощи при движении		Меры предосторожности.....	122
в пробках	107	Кислородный датчик.....	122
Функция помощи при повороте.....	107	Каталитический нейтрализатор.....	122
Функция центрирования полосы		Турбокомпрессор	122
движения при круиз-контроле.....	107	Система контроля испарения	
Ограничения функции	108	топлива	122
Датчики	108	Система рециркуляции картерных	
Интеллектуальная система помощи		газов.....	123
при вождении	109	Бортовая система диагностики.....	123
Главный интерфейс		Проекционный дисплей	124
интеллектуального управления		Описание системы	124
автомобилем	109	Способ использования	124
Система помощи при движении		Интерфейс проекционного дисплея	
передним ходом.....	110	125	
Система мониторинга задней		Приборная панель	126
и боковых зон	112	Обзор	126
Система помощи движению		Кнопки на рулевом колесе	128
по полосе.....	114	Меню данных о движении	128
Информирование о дорожных		Меню предупреждающих	
знаках.....	117	уведомлений	129
Система помощи при спуске.....	119	Меню настроек.....	129
Описание системы.....	119	Виртуальная приборная панель	131
Способ использования	119	Обзор	131
Системы помощи при вождении.....	120	Кнопки на рулевом колесе	133
Меры предосторожности.....	120	Меню данных о движении	133
Антиблокировочная система		Меню мультимедийной системы	134
тормозов	120	Меню вызова	134
Электронная система		Меню навигации.....	134
распределения тормозных усилий ..	120	Меню предупреждающих	
Система помощи при экстренном		уведомлений	134
торможении	120	Меню настроек.....	135
Противобуксовочная система.....	120	Индикаторы на приборной панели	136
Система защиты от опрокидывания		Индикаторы на приборной панели ..	136
автомобиля.....	121	Предупреждающие сигналы	141
Система предотвращения		Предупреждающие сигналы	141
повторных столкновений.....	121		

Аудиовизуальная система

Меры предосторожности.....	144
Безопасность.....	144
Эксплуатация.....	144
Радио.....	144
USB-накопители.....	144
Bluetooth.....	144
Описание панели.....	145
Кнопки на рулевом колесе.....	145
Выключатель питания.....	145
Подключение внешних устройств.....	145
Дисплей.....	147
Управление дисплеем.....	147
Индикаторы состояния дисплея.....	147
Интерфейс.....	149
Главное меню.....	149
Меню.....	149
Меню быстрого вызова.....	151
Apple CarPlay.....	152
Android Auto.....	152
Настройки.....	154
Связь с оператором сервисной службы.....	157

Безопасность

Ремни безопасности.....	160
Меры предосторожности.....	160
Правильное пристегивание ремня безопасности.....	161
Ремни безопасности передних сидений с преднатяжителем.....	161
Использование трехточечных ремней безопасности.....	162
Подушки безопасности.....	163
Меры предосторожности.....	163
Подушки безопасности.....	164
Фронтальные подушки безопасности.....	165
Боковые подушки безопасности.....	166
Шторки безопасности.....	167
Детские удерживающие системы.....	168

Рекомендуемые типы детских автокресел.....	168
Точки крепления ISOFIX.....	168
Использование детских автокресел.....	168
Установка детского автокресла.....	170
Особые указания по установке детского автокресла.....	170
Иммобилайзер.....	172
Описание системы.....	172
Конверт с паролем.....	172
Противоугонная система автомобиля.....	173
Описание системы.....	173
Включение системы.....	173
Условия срабатывания сигнализации.....	173
Способы отключения сигнализации.....	173
Выключение системы.....	173
Система прекращения подачи топлива при столкновении.....	174
Система прекращения подачи топлива при столкновении.....	174
Регистратор данных о событиях.....	175
Описание системы.....	175
Считывание данных.....	175
Раскрытие данных.....	175

В экстренных ситуациях

Комплект бортового инструмента.....	178
Место размещения бортового инструмента.....	178
Запасное колесо.....	179
Информация о запасном колесе.....	179
Место размещения.....	179
Извлечение и возвращение на место.....	179
Замена колеса.....	180
Признаки повреждения шин.....	180
Подготовка к замене колеса.....	180
Установка запасного колеса.....	180
В случае аварии.....	183

Действия при дорожно-транспортном происшествии.....	183
Запуск двигателя от сторонней аккумуляторной батареи	184
Признаки низкого заряда аккумулятора	184
Запуск двигателя от сторонней аккумуляторной батареи	184
Перегрев двигателя.....	186
При перегреве двигателя.....	186
Буксировка.....	187
Буксировка с помощью специализированной техники	187
Буксировка с помощью буксировочного крюка	188
Система вызова экстренных служб.....	192
Система вызова экстренных служб.....	192

Техническое обслуживание и уход за автомобилем

Необходимость технического обслуживания автомобиля и ухода за ним.....	196
Моторный отсек	197
Меры предосторожности.....	197
Уровни жидкостей и масел.....	198
Моторное масло.....	200
Тормозная жидкость	200
Охлаждающая жидкость.....	201
Жидкость омывателя стекол.....	201
Радиатор.....	201
Аккумуляторная батарея.....	202
Наклейки и знаки безопасности.....	202
Замена деталей	203
Предохранители	203
Щетки стеклоочистителей	204
Лампы	206
Обслуживание автомобиля.....	207
Уход за шинами.....	207
Уход за люком	208
Уход за кузовом	209
Уход за салоном.....	210

Меры по предотвращению коррозии	211
Длительная стоянка автомобиля.....	211

Гарантийное обслуживание

Общие положения	214
Сведения о гарантийных обязательствах	215
Гарантия на новый автомобиль.....	215
Гарантия на быстроизнашиваемые детали	215
Гарантия на запасные части.....	216
Антикоррозийная гарантия на кузов и лакокрасочное покрытие	216
Осмотр кузова	218
Что необходимо знать о гарантии.....	221
Шины	221
Периодическое техническое обслуживание.....	221
Оригинальные запасные части.....	221
Изменение конструкции.....	221
Обязанности владельца автомобиля..	224
Техническое обслуживание автомобиля.....	225
Виды технического обслуживания автомобиля.....	225
График планового технического обслуживания.....	227
Пункты проверки технических жидкостей	228
Тяжелые условия эксплуатации	228
Программа «Помощь на дороге», предоставляемая владельцам автомобилей	229
Свидетельство о прохождении планового технического обслуживания	230
Карточка замены одометра	234
Регистрационная карточка с информацией об автомобиле.....	237
Карточка регистрации смены владельца.....	241
Особые отметки	243
Предпродажная подготовка	244

Программа сервисной поддержки постгарантийного обслуживания

Программа сервисной поддержки постгарантийного обслуживания.....	246
---	-----

Технические данные

Идентификация автомобиля.....	248
Идентификационный номер автомобиля	248
Номер двигателя.....	248
Табличка с цветовым кодом	249
Параметры автомобиля	250
Основные параметры.....	250
Динамические характеристики	250
Спецификация шин.....	250
Колеса	250
Параметры тормозной системы	251
Жидкости и масла	251
Сиденья.....	253

Указатели

Алфавитный указатель	256
Указатель индикаторов	259

1

Эксплуатация

Ключ	16
Замки дверей	19
Окна	24
Люк.....	26
Заправка топлива	29
Капот.....	30
Сиденья.....	31
Зеркала заднего вида.....	37
Рулевое колесо	39
Рейлинги.....	40
Управление освещением	41
Управление стеклоочистителем	48
Система кондиционирования	51
Беспроводная зарядка для мобильных телефонов	58
Оснащение салона	60

Оснащение автомобиля

Обратите внимание, что представленное в руководстве оборудование включает в себя стандартное оснащение, комплектацию под национальный стандарт и специальное оборудование для данной модели автомобиля. Поэтому некоторые виды и функции оборудования, описанные в данном руководстве, могут не входить в комплектацию вашего автомобиля или быть доступны только на определенных рынках. За информацией о комплектации вашего автомобиля просим обратиться к документам, предоставляемым при продаже, или к дилеру, у которого вы приобрели автомобиль.

Информация о ключах

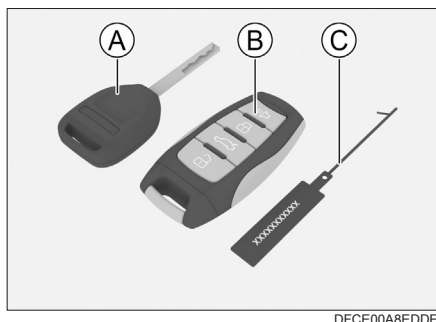

- Ⓐ Механический ключ
- Ⓑ Смарт-ключ
- Ⓒ Бирка с номером ключа

i Полезная информация

- › Храните ключ и бирку надлежащим образом. На бирке указан код, необходимый для восстановления ключа, и заказать новый ключ в сервисном центре можно только при его наличии.
- › При покупке или передаче автомобиля бирку нужно отдать новому владельцу.

Расположение кнопок

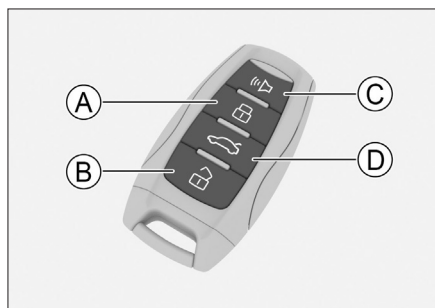

- Ⓐ Кнопка блокировки
- Ⓑ Кнопка разблокировки
- Ⓒ Кнопка поиска автомобиля
- Ⓓ Кнопка управления дверью багажного отделения

Кнопка блокировки

Нажатие на кнопку блокировки заблокирует все двери автомобиля, включая дверь багажного отделения. При этом указатели поворота мигнут один раз.

i Полезная информация

Если при блокировке дверей указатели поворота не мигают, проверьте, закрыты ли полностью все двери, в том числе дверь багажного отделения и капот.

Разблокировка

Нажатие этой кнопки разблокирует все двери, включая дверь багажного отделения. При этом указатели поворота мигнут два раза.

i Полезная информация

Режим разблокировки можно установить в разделе «Настройки движения автомобиля» меню «Настройки автомобиля» интерфейса мультимедийной системы.

Если установлен режим «Разблокировка места водителя», то при нажатии кнопки разблокируются только двери водительского места и багажного отделения. Если при этом еще раз нажать на кнопку разблокировки, разблокируются все двери автомобиля.

Кнопка поиска автомобиля

Чтобы быстрее найти припаркованный автомобиль, при заблокированных дверях и багажном отделении, нажмите кнопку поиска.

Когда автомобиль подаст сигнал, повторно нажмите на кнопку, чтобы выключить функцию поиска.

i Полезная информация

Режим поиска автомобиля можно настроить в разделе «Настройки освещения» меню «Настройки автомобиля» интерфейса мультимедийной системы.

Кнопка управления дверью багажного отделения

Длительное нажатие на кнопку управления дверью багажного отделения разблокирует дверь. Для открытия багажного отделения нажмите на микропереключатель на двери в течение 30 секунд после разблокировки.

! Внимание

- › Не допускается самостоятельно менять частоту передачи и увеличивать мощность передачи (в том числе устанавливать радиочастотный усилитель мощности). Не допускается замена антенны или подключение внешних антенн.
- › При использовании смарт-ключа не следует создавать помехи для официальных служб радиосвязи. Если вы обнаружите, что создаете помехи, прекратите его использование и примите необходимые меры по их устранению. После этого можно продолжить эксплуатацию смарт-ключа.
- › Ключ может временно не работать из-за помех, вызываемых работой радиоустройств.

Замена элемента питания

Выполняйте все операции сухими руками — влага может вызвать коррозию элемента питания.

! Внимание

- › Не трогайте и не перемещайте другие компоненты.
- › Соблюдайте полярность элемента питания.
- › При замене элемента питания будьте внимательны, чтобы не потерять детали.

1. Нажав кнопку на смарт-ключе, извлеките механический ключ.

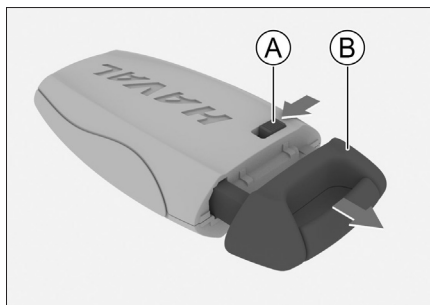

C1BA6E3E9AB8

- Ⓐ Кнопка разблокировки
- Ⓑ Механический ключ

2. С помощью плоской отвертки аккуратно откройте и снимите заднюю крышку ключа.

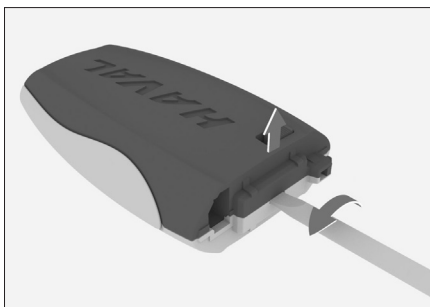

77636832C0AF

3. Извлеките старый элемент питания и вставьте новый элемент в паз.

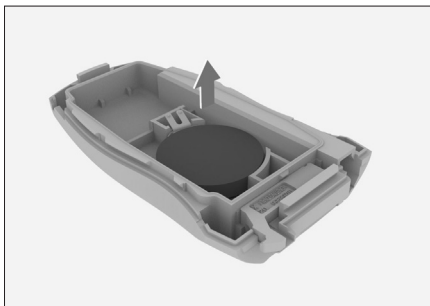

B0B391378D50

3. Извлеките старый элемент питания и вставьте новый элемент в паз.

При установке элемента питания его положительный полюс должен находиться внизу.

Тип элемента питания: CR2032

4. Установите крышку ключа на место.

Собрав ключ, убедитесь в исправной работе всех его кнопок.

Предупреждение

- › Храните новые и использованные элементы питания в местах, недоступных для детей. Их проглатывание может привести к удушью и летальному исходу.
 - › Утилизируйте использованные элементы питания в соответствии с требованиями законодательства. Несоблюдение норм утилизации наносит вред окружающей среде.
-

Оснащение автомобиля

Обратите внимание, что представленное в руководстве оборудование включает в себя стандартное оснащение, комплектацию под национальный стандарт и специальное оборудование для данной модели автомобиля. Поэтому некоторые виды и функции оборудования, описанные в данном руководстве, могут не входить в комплектацию вашего автомобиля или быть доступны только на определенных рынках. За информацией о комплектации вашего автомобиля просим обратиться к документам, предоставляемым при продаже, или к дилеру, у которого вы приобрели автомобиль.

Система бесключевого доступа

При наличии смарт-ключа можно блокировать и разблокировать двери автомобиля с помощью интеллектуальной системы доступа в автомобиль.

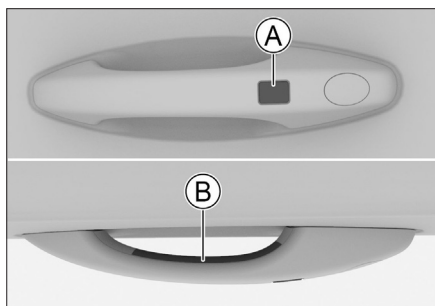

Ⓐ Датчик блокировки

Ⓑ Датчик разблокировки

Разблокировка

Прикоснувшись к датчику разблокировки, вы разблокируете все двери автомобиля, включая дверь багажного отделения. При этом указатели поворота мигнут два раза.

i Полезная информация

Режим разблокировки можно установить в разделе «Настройки движения автомобиля» меню «Настройки автомобиля» интерфейса мультимедийной системы.

Если установлен режим «Разблокировка места водителя», то при касании датчика разблокировки двери водителя разблокируются только двери водительского места и багажно-

го отделения. При повторном касании датчика разблокировки разблокируются все двери автомобиля.

Блокирование дверей

Коснувшись датчика блокировки, можно заблокировать все двери автомобиля, включая дверь багажного отделения. При этом указатели поворота мигнут один раз.

i Полезная информация

Если при блокировке дверей указатели поворота не мигают, проверьте, закрыты ли полностью все двери, в том числе дверь багажного отделения и капот.

i Полезная информация

- › Дверями можно управлять, только если смарт-ключ обнаружен.
- › Не следует одновременно нажимать кнопку блокировки и прикоснуться к датчику разблокировки.
- › Если вы возьметесь за ручку в перчатке, у вас может не получиться разблокировать или заблокировать дверь.
- › Система бесключевого доступа. Наличие поблизости какого-либо радиооборудования или препятствий может помешать установлению связи между смарт-ключом и автомобилем, из-за чего система не сможет нормально работать.
- › После каждого успешного блокирования или разблокирования дверей автомобиля интеллектуальная система доступа прекращает работу на 3 секунды.

Блокировка и разблокировка ключом

См. описание кнопок ключа. (> стр. 16)

Блокировка и разблокировка кнопками центрального управления

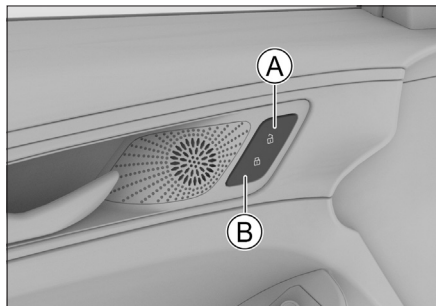

EB6E110213E7

- Ⓐ Кнопка разблокировки
- Ⓑ Кнопка блокировки

Кнопка центрального управления находится на двери водителя. Нажатием кнопки центрального управления замками можно заблокировать или разблокировать все двери автомобиля.

Разблокировка при помощи внутренней ручки

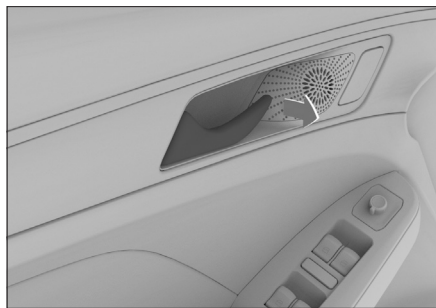

16A9F062F88B

Потяните за внутреннюю ручку для разблокирования двери, потяните еще раз, чтобы открыть дверь.

i Полезная информация

Открывая заднюю боковую дверь автомобиля с помощью внутренней ручки, убедитесь, что детский замок отключен. В противном случае она не откроется.

Блокировка и разблокировка механическим ключом

1. Потяните дверную ручку и с внутренней стороны сдвиньте защитную крышку, чтобы ее снять.



6E2BE4C69A4A

2. Вставьте механический ключ в замочную скважину и поверните, чтобы заблокировать или разблокировать дверь.

Для получения информации о способах доступа к механическому ключу см. раздел «Ключи».

Замена элемента питания. (> стр. 17)

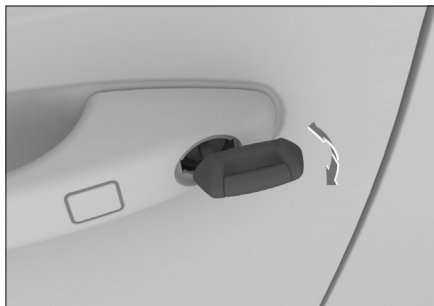

EF7462507AD2

⚠ Внимание

После разблокирования дверей автомобиля следует сначала извлечь механический ключ и лишь после этого открывать дверь со стороны водителя.

i Полезная информация

При открывании двери механическим ключом может сработать противоугонная сигнализация.

Аварийная блокировка



4D20BEE53777

Дверь переднего пассажира и задние двери оборудованы устройствами аварийной блокировки дверей автомобиля.

Вставьте механический ключ в паз замочной скважины аварийного замка, как показано на рисунке, поверните его в крайнее нижнее положение, а затем закройте дверь, чтобы ее заблокировать.

i Полезная информация

Необходимость использования данного способа блокирования двери означает, что электронная система блокировки двери неисправна. Следует незамедлительно обратиться в сервисный центр для проведения осмотра и ремонта.

Дверь багажного отделения

Ручное открытие и закрытие двери багажного отделения

Открытие

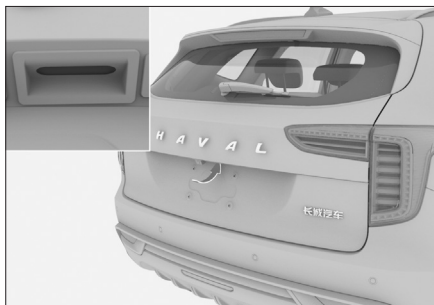

445E52E69B645

- › При наличии смарт-ключа нажмите на микропереключатель на двери багажного отделения и потяните ее вверх.
- › Когда выключатель зажигания находится в режиме LOCK, нажмите и удерживайте кнопку управления дверью багажного отделения на ключе. Для открытия багажного отделения нажмите на микропереключатель на двери в течение 30 секунд после разблокировки и потяните дверь вверх.
- › При разблокированной двери со стороны водителя нажмите на микропереключатель на двери багажного отделения и потяните дверь вверх.

Закрытие



71C8CEA809D2

1. Потяните вспомогательную ручку багажника вниз и перед полным закрытием двери отпустите ручку.
2. Нажмите на дверь багажного отделения снаружи до полного ее закрытия.

A Предупреждение

- › Закрывая дверь багажного отделения вручную, обязательно надавите на нее, чтобы она закрылась полностью. Закрывая дверь с помощью вспомогательной ручки, можно прищемить руку и получить серьезную травму.
- › Запрещается движение с открытым багажным отделением.
- › Перевозка пассажиров в багажном отделении запрещена.
- › Если рядом с дверью багажного отделения есть люди, то перед ее открытием и закрытием следует удостовериться в их безопасности.
- › При закрытии двери багажного отделения будьте внимательны, чтобы не зажать вещи

или предметы одежды, например сумку или галстук.

- › Не позволяйте детям управлять дверью багажного отделения во избежание случайных травм.

A Внимание

- › Открывая дверь багажного отделения, не прикладывайте чрезмерного усилия, чтобы не допустить ее повреждения.
- › Будьте особенно осторожны, открывая дверь багажника при сильном ветре. Под его воздействием дверь может раскрыться слишком сильно, что может вызвать ее деформацию.
- › Если дверь багажного отделения примерзла или покрыта льдом, не пытайтесь открыть ее. Включите систему обогрева, подождите пока температура в салоне поднимется, и затем откройте дверь.

При экстренной необходимости открытия двери багажного отделения, растопите лед горячей водой. Когда лед растает, попробуйте открыть дверь.

- › Не устанавливайте и не наклеивайте на упор двери багажного отделения декоративные предметы.
- › Не тяните дверь багажного отделения в стороны, это может привести к искривлению и деформации упора.

i Полезная информация

- › При внешней температуре ниже 0 °C упор двери багажного отделения может не сработать автоматически. В таком случае можно открыть дверь вручную.
- › Не устанавливайте тяжелые аксессуары на дверь багажного отделения. Это может привести к тому, что упор не сможет поддерживать ее надлежащим образом.
- › Плавное движение упора двери багажного отделения требует применения смазки, поэтому возле пылезащитного чехла упора могут иметься масляные пятна, что является нормальным явлением.

Аварийная разблокировка двери багажного отделения.

1. Находясь в автомобиле, с помощью механического ключа приподнимите аварийную крышку, расположенную в нижней части с внутренней стороны двери багажника.



B58F2872692D

Для получения информации о способах доступа к механическому ключу, см. раздел «Ключи». (> стр. 17)

2. Для открытия двери багажного отделения поверните устройство аварийного открытия двери багажного отделения в направлении, указанном на рисунке.

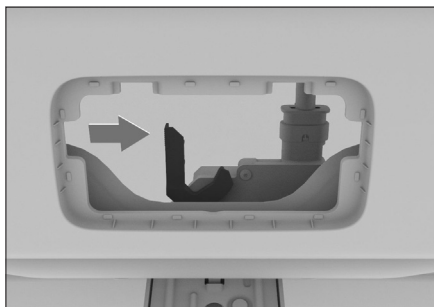

20BDF6834396

i Полезная информация

- › Поворачивая вручную устройство аварийного открытия двери багажного отделения, не прикасайтесь к штампованным металлическим деталям во избежание травм.
- › Необходимость использования данного способа открытия двери багажного отделения означает, что автомобиль неисправен. Следует незамедлительно обратиться в сервисный центр для проведения осмотра и ремонта.

Детский замок

Из соображений безопасности рекомендуется перевозить детей на задних сиденьях. Задние двери оснащены детскими замками, которые предотвращают их случайное открытие.



E1D0c7587D86

Активировать детский замок можно, переместив рычаг в направлении стрелки. При перемещении рычага в обратном направлении детский замок разблокируется.

⚠ Предупреждение

Детские замки установлены только на задних дверях. Во избежание несчастных случаев, если ребенок сидит сзади один, активируйте детские замки с обеих сторон, чтобы исключить случайное открытие дверей.

i Полезная информация

Когда детские замки активированы, двери можно открыть только снаружи, потянув за внешнюю ручку двери.

Автоматическая разблокировка дверей при выключении двигателя

После выключения двигателя все двери, включая дверь багажного отделения, автоматически разблокируются.

Функцию автоматической разблокировки дверей при выключении двигателя можно включить или выключить в разделе «Настройки движения автомобиля» меню «Настройки автомобиля» интерфейса мультимедийной системы.

Автоматическая блокировка во время движения

Когда скорость автомобиля превышает 15 км/ч, двери автоматически блокируются, включая дверь багажного отделения.

Скорость автомобиля, при которой происходит автоматическая блокировка, можно установить в разделе «Блокировка дверей» в меню «Настройки автомобиля» → «Настройки движения автомобиля» интерфейса мультимедийной системы.

i Полезная информация

Перед началом движения убедитесь, что все двери, включая дверь багажного отделения, полностью закрыты.

Автоматическая повторная блокировка

Когда все двери, включая дверь багажника, заблокированы, водитель касается датчика на ручке двери или нажимает кнопку разблокировки на смарт-ключе, и в течение 30 секунд после разблокировки не происходит открытия ни одной из дверей, все двери, включая дверь багажника, автоматически снова блокируются.

Автоматическая разблокировка при столкновении

Если выключатель зажигания находится в режиме ON и система фиксирует столкновение, происходит автоматическая разблокировка всех дверей.

Предупреждение ошибочной блокировки

Если дверь с водительской стороны заблокирована, при закрытии последней открытой двери все заблокированные двери автоматически разблокируются.

Оснащение автомобиля

Обратите внимание, что представленное в руководстве оборудование включает в себя стандартное оснащение, комплектацию под национальный стандарт и специальное оборудование для данной модели автомобиля. Поэтому некоторые виды и функции оборудования, описанные в данном руководстве, могут не входить в комплектацию вашего автомобиля или быть доступны только на определенных рынках. За информацией о комплектации вашего автомобиля просим обратиться к документам, предоставляемым при продаже, или к дилеру, у которого вы приобрели автомобиль.

Стеклоподъемники

Переключатели стеклоподъемников со стороны водителя

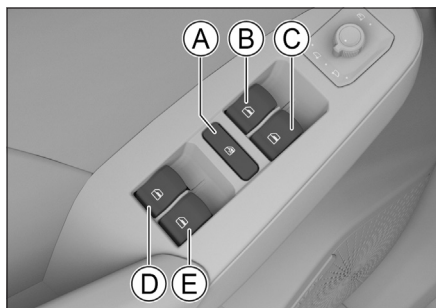

6CAD4A66D3FD

- Ⓐ Переключатель блокировки окон
- Ⓑ Переключатели стеклоподъемников со стороны водителя
- Ⓒ Переключатель стеклоподъемника окна со стороны переднего пассажира
- Ⓓ Переключатель стеклоподъемника заднего левого окна
- Ⓔ Переключатель стеклоподъемника заднего правого окна

Ручное управление

Чтобы открыть или закрыть окно, нажмите или потяните соответствующий переключатель. Удерживайте его, пока стекло не достигнет нужного положения, после чего отпустите.

⚠ Предупреждение

Перед закрытием окна убедитесь, что головы и руки пассажиров находятся от него на

безопасном расстоянии. В противном случае пассажиры могут получить серьезные травмы.

Открытие и закрытие одним нажатием

Нажмите на переключатель стеклоподъемников сильнее, чем обычно, после чего отпустите: окно автоматически откроется полностью. Чтобы остановить его, потяните переключатель.

Потяните переключатель стеклоподъемников сильнее, чем обычно, после чего отпустите: окно автоматически закроется полностью. Чтобы остановить его, нажмите на переключатель.

ⓘ Полезная информация

В некоторых моделях только окно со стороны водителя оснащено функцией открытия и закрытия одним нажатием.

⚠ Внимание

При низких температурах между стеклом и рамой может образовываться лед, который будет мешать движению стекла. В таком случае не следует многократно нажимать на переключатели, чтобы не повредить подъемно-опускной механизм. Подождите, пока температура в салоне поднимется и лед растает. После этого можно будет пользоваться стеклоподъемниками.

Блокировка окон

После нажатия кнопки блокировки окон управлять окнами при помощи переключателей стеклоподъемников, находящихся на задних дверях, будет невозможно.

Повторное нажатие кнопки восстановит функции переключателей стеклоподъемников на задних дверях.

⚠ Предупреждение

Если вы едете с детьми, рекомендуем посадить их на задние сиденья, где более безопасно, и заблокировать окна.

Переключатели стеклоподъемников со стороны пассажиров

Переключатели стеклоподъемников расположены на подлокотниках пассажирских дверей и предназначены для открытия и закрытия соответствующих окон.

Защита от перегрева

Продолжительное многократное нажатие на переключатель стеклоподъемника может активировать функцию защиты электропривода подъемно-опускного механизма от перегрева. В таком случае переключатель стеклоподъемника временно перестает реагировать на команды, и подъема и опускания стекла не происходит. Когда электропривод остынет, функции переключателя восстановятся.

Защита от заземления

Если при закрытии окна между рамой и стеклом будет посторонний объект, окно перестанет закрываться и стекло автоматически опустится на некоторое расстояние.

i Полезная информация

В зависимости от комплектации автомобиля, в некоторых моделях только окно со стороны водителя оснащено такой функцией.

⚠ Предупреждение

- › Не испытывайте на себе функцию защиты от заземления.
- › Если перед самым закрытием окна в нем окажется какой-либо предмет, защита от заземления не работает.

i Полезная информация

В неблагоприятных условиях, например при низкой температуре или сильной тряске, в процессе подъема стекла может сработать защита от заземления. В таком случае потяните переключатель стеклоподъемника сильнее, чем обычно, и отпустите: окно закроется полностью.

Использование после выключения зажигания

В течение некоторого времени после перевода выключателя зажигания в режим LOCK

стеклоподъемники будут продолжать работать.

i Полезная информация

В зависимости от комплектации автомобиля, в некоторых моделях только окно со стороны водителя оснащено такой функцией.

Комфортное закрытие

Когда выключатель зажигания находится в режиме LOCK и все двери автомобиля закрыты, при длительном нажатии на кнопку блокировки на ключе или на датчик блокировки на ручке двери все окна автоматически закроются.

В процессе автоматического открытия окна нажатие на кнопку блокировки или разблокировки на ключе может остановить подъем окна.

i Полезная информация

Если в процессе автоматического закрытия окон между стеклом и рамой будет посторонний предмет, может сработать функция защиты от заземления. Покидайте автомобиль, только убедившись, что все окна полностью закрыты.

Инициализация

При обнаружении нарушения функции управления окном одним нажатием ее можно восстановить следующими действиями:

1. Переведите выключатель зажигания в режим ON.
2. Потяните переключатель стеклоподъемника, оснащенного функцией управления одним нажатием, сильнее, чем обычно, чтобы окно полностью закрылось. После этого удерживайте переключатель еще три секунды.
3. Снова приведите в действие переключатель стеклоподъемника: полностью опустите и полностью поднимите стекло одним нажатием.

i Полезная информация

При обнаружении нарушения функции управления окном одним нажатием требуется ее инициализация для всех окон, оснащенных этой функцией; инициализация требуется каждый раз после отключения и повторного включения аккумулятора.

Оборудование автомобиля

Обратите внимание, что в настоящем руководстве перечислены все виды стандартного и опционального оборудования данного модельного ряда, а также оборудование, входящее в комплектацию только для определенных рынков. Поэтому некоторые виды и функции оборудования, описанные в настоящем руководстве, могут не входить в комплектацию вашего автомобиля или быть доступны только на определенных рынках. За информацией о комплектации вашего автомобиля просим обратиться к документам, предоставляемым при продаже, или к дилеру, у которого вы приобрели автомобиль.

Открытие и закрытие люка



6CAD4A66D3FD

Ручное управление

- › Нажмите и удерживайте кнопку «Вверх» переключателя люка — люк приподнимется на максимальный угол открытия. При повторном нажатии и удержании этой кнопки люк будет постепенно открываться (сдвигаться).
- › При нажатии кнопки «Вниз» и удержании ее в таком положении люк будет постепенно закрываться.
- › Если вы хотите оставить люк открытым наполовину, просто отпустите переключатель.

Автоматическое управление

- › Нажмите кнопку «Вверх» переключателя люка — люк откроется на максимальный угол открытия и остановится в таком положении. Для фиксации люка в промежуточном положении в нужное время снова

кратковременно нажмите и отпустите кнопку. При следующем нажатии этой кнопки люк автоматически полностью откроется (сдвинется).

- › При кратковременном нажатии кнопки «Вниз» люк автоматически закроется.
- › Если вы хотите оставить люк открытым наполовину, повторно нажмите и отпустите кнопку.

⚠ Предупреждение

- › Во время движения автомобиля не высовывайте из люка голову, руки или другие части тела. Столкновение с объектами снаружи или экстренное торможение в такой ситуации могут привести к серьезным травмам вплоть до летального исхода.
- › Во избежание серьезных травм, при закрытии люка следите за тем, чтобы крышка не защемила руки, голову или шею пассажира.
- › Не позволяйте детям управлять люком.

Открытие и закрытие солнцезащитной шторки



Ручное управление

- › Нажмите и удерживайте кнопку «Вверх» переключателя шторки — шторка постепенно откроется.
- › Для закрытия шторки нажмите кнопку «Вниз» переключателя шторки и удерживайте ее в таком положении.
- › Если вы хотите оставить шторку открытой наполовину, просто отпустите переключатель.

Автоматическое управление

- › Кратковременно нажмите кнопку «Вверх» — шторка автоматически откроется.
- › Для автоматического закрывания шторки нажмите на ее переключателе кнопку «Вниз».
- › Если вы хотите оставить шторку частично открытой, в нужное время еще раз нажмите кнопку на ее переключателе.

⚠ Предупреждение

- › Во избежание серьезных травм, при закрытии шторки следите за тем, чтобы она не защемила руки, голову или шею пассажира.
- › Не позволяйте детям управлять солнцезащитной шторкой.

i Полезная информация

Во избежание выпадения или повреждения шторки люка, не давите на нее.

При длительной стоянке автомобиля рекомендуется закрывать

солнцезащитную шторку, чтобы избежать длительного воздействия солнечной лучей, повышения температуры в салоне и повреждения отделки салона.

Функция защиты от перегрева

При многократных частых нажатиях на кнопки переключателя люка возможно срабатывание защиты электропривода люка от перегрева. При срабатывании защиты управление люком временно становится невозможным. Возможность нормального управления люком автоматически восстанавливается после остывания электродвигателя привода.

Функция совмещенного управления

Во время открывания люка при закрытой шторке система автоматически открывает шторку; при этом степень ее открытия зависит от того, насколько вы открыли люк.

Функция предотвращения защемления

Если при автоматическом закрывании люка или шторки на их пути встречается препятствие,

процесс закрывания прекращается и при этом люк (шторка) немного возвращается назад.

⚠ Предупреждение

Запрещаются попытки тестирования функции защиты от защемления с использованием каких-либо частей человеческого тела.

Если перед самым закрытием люка или шторки между ними и рамой окажется какой-либо предмет, защита от защемления не сработает.

Функция задержки отключения привода

После перевода выключателя зажигания в режим LOCK возможность управления люком и шторкой сохраняется на какое-то время.

Функция комфортного закрывания

Когда выключатель зажигания находится в режиме LOCK и при этом заперты все двери автомобиля, включая заднюю, люк можно автоматически закрыть путем длительного нажатия на кнопку запираения на ключе-брелоке или на датчик запираения на ручке двери.

Функция автоматического закрывания

- › Если выключатель зажигания находится в режиме LOCK и датчик дождя и освещенности обнаружит выпадение осадков (дождя, снега и т. п.), люк автоматически закроется.

i Полезная информация

При малой интенсивности осадков функция автоматического закрывания люка может не сработать. Поэтому перед выходом из автомобиля следует убедиться в полном закрытии люка.

- › Если скорость автомобиля превысит 120 км/ч, люк автоматически закроется.

Инициализация

Если система управления люком и шторкой начинает работать хаотично, рекомендуется

произвести ее инициализацию следующим способом:

1. Полностью закройте люк и шторку, после чего нажмите и удерживайте кнопку «Вниз» переключателя люка; после «рывка» люка и шторки отпустите клавишу.
2. Затем, не позже чем через 5 секунд, вновь нажмите и удерживайте кнопку «Вниз» на переключателе люка. После того как люк и шторка полностью откроются и закроются, отпустите кнопку и тем самым завершите инициацию системы.

Если в процессе закрытия люк начинает самопроизвольно открываться, его можно принудительно инициализировать следующим способом:

1. Как только люк начнет самопроизвольно откатываться назад, нажмите и удерживайте кнопку «Вниз» на его переключателе. Отпустите кнопку, только дождавшись «рывка» люка после его полного закрывания.
2. Затем, не позже чем через 5 секунд, вновь нажмите и удерживайте кнопку «Вниз» переключателя люка. После того как люк полностью откроется и закроется, отпустите кнопку и тем самым завершите инициализацию системы привода люка.

Если в процессе закрытия шторка начинает самопроизвольно открываться, ее можно принудительно инициализировать следующим способом:

1. Сначала полностью закройте люк.
2. Затем полностью закройте шторку. Если в процессе закрывания шторка начнет откатываться назад, немедленно нажмите и удерживайте кнопку «Вниз» на ее переключателе. Отпустите кнопку, только дождавшись «рывка» шторки после ее полного закрывания.
3. Затем, не позже чем через 5 секунд, вновь нажмите и удерживайте кнопку «Вниз» переключателя шторки. После того как шторка полностью откроется и закроется, отпустите кнопку и тем самым завершите инициализацию привода шторки.

Оснащение автомобиля

Обратите внимание, что представленное в руководстве оборудование включает в себя стандартное оснащение, комплектацию под национальный стандарт и специальное оборудование для данной модели автомобиля. Поэтому некоторые виды и функции оборудования, описанные в данном руководстве, могут не входить в комплектацию вашего автомобиля или быть доступны только на определенных рынках. За информацией о комплектации вашего автомобиля просим обратиться к документам, предоставляемым при продаже, или к дилеру, у которого вы приобрели автомобиль.

Способ заправки

1. Чтобы открыть лючок горловины топливного бака, нажмите на нее со стороны задней части автомобиля. Дверь водителя при этом должна быть разблокирована.
2. Откройте крышку горловины топливного бака, повернув ее против часовой стрелки, и закрепите трос крышки на дверце топливного бака, во избежание загрязнения кузова автомобиля.

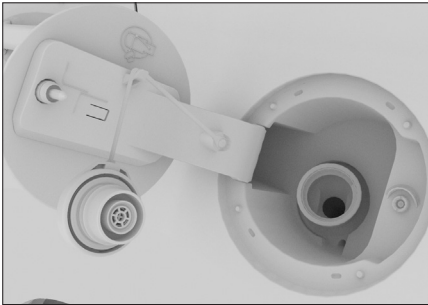

EF17758C245F

⚠ Предупреждение

- › Если при откручивании крышки топливного бака слышно шипение, следует остановиться, дождаться прекращения звука и затем медленно открыть крышку.

В жаркую погоду из-за высокого внутреннего давления возможен выброс топлива из бака. Это может стать причиной травм.

- › Заправляя автомобиль, следует соблюдать следующие меры предосторожности:
Заглушите двигатель.

Не пользуйтесь открытым огнем рядом с автомобилем.

Не разговаривайте по мобильному телефону.

Соблюдайте прочие меры предосторожности, принятые на автозаправочной станции.

⚠ Внимание

- › Не допускайте переполнения топливного бака. Вынимайте заправочный пистолет после первого щелчка. В противном случае топливо может попасть в угольный адсорбер, что снизит срок его службы.
- › Не допускайте попадания топлива на кузов — это может повредить лакокрасочное покрытие.
- › Заправляйте автомобиль только указанным типом топлива.

3. Заправив автомобиль, поставьте крышку заливной горловины топливного бака на место и закройте ее, повернув по часовой стрелке до щелчка.

i Полезная информация

Крышку топливного бака следует установить на место, иначе может загореться индикатор неисправности двигателя.

4. Закройте лючок заливной горловины топливного бака.

Информация о топливе

Характеристика	Данные
Тип топлива	Неэтилированный бензин с октановым числом 92 и выше
Объем топливного бака [л] (справочное значение)	55±1.05

Оснащение автомобиля

Обратите внимание, что представленное в руководстве оборудование включает в себя стандартное оснащение, комплектацию под национальный стандарт и специальное оборудование для данной модели автомобиля. Поэтому некоторые виды и функции оборудования, описанные в данном руководстве, могут не входить в комплектацию вашего автомобиля или быть доступны только на определенных рынках. За информацией о комплектации вашего автомобиля просим обратиться к документам, предоставляемым при продаже, или к дилеру, у которого вы приобрели автомобиль.

Открытие

1. Потяните за рычаг привода замка капота, расположенный под приборной панелью. Замок капота откроется, и он слегка приподнимется.



BAC6EFA1938C

2. Слегка приподнимите капот, протяните руку в образовавшийся зазор и сдвиньте ручку замка капота в направлении стрелки, чтобы открыть капот.

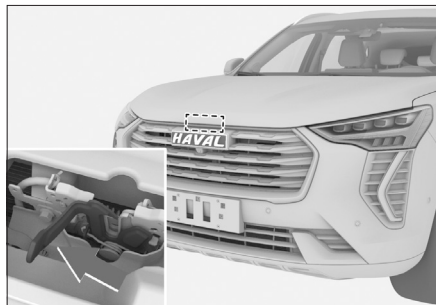

143B29B466D8

3. Освободите упор из зажима и вставьте его свободный конец в специальный паз в капоте, чтобы зафиксировать капот в открытом положении.

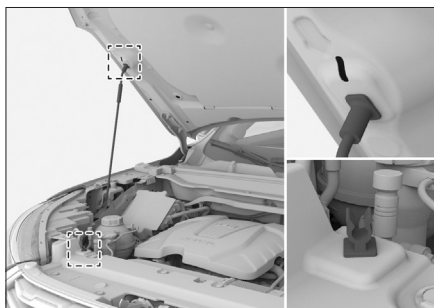

49EAE17ECB2

Закрытие

1. Осторожно приподнимите капот.
2. Извлеките упор из паза и верните его в исходное положение.
3. На высоте около 30 см от замка капота отпустите капот, позволив ему свободно опуститься.
4. Убедитесь, что капот полностью закрылся.

⚠ Предупреждение

Перед началом движения убедитесь, что капот надежно закрыт. В противном случае он может открыться во время движения, вызвав аварийную ситуацию.

⚠ Внимание

- › Перед закрытием капота убедитесь, что под ним нет посторонних предметов.

Оснащение автомобиля

Обратите внимание, что представленное в руководстве оборудование включает в себя стандартное оснащение, комплектацию под национальный стандарт и специальное оборудование для данной модели автомобиля. Поэтому некоторые виды и функции оборудования, описанные в данном руководстве, могут не входить в комплектацию вашего автомобиля или быть доступны только на определенных рынках. За информацией о комплектации вашего автомобиля просим обратиться к документам, предоставляемым при продаже, или к дилеру, у которого вы приобрели автомобиль.

Подголовники

Регулировка подголовников

Подголовник лучше всего выполняет свои защитные функции, когда его центр находится на уровне кончиков ушей.

Предупреждение

Запрещается регулировать подголовники во время движения автомобиля.

Подголовники передних сидений

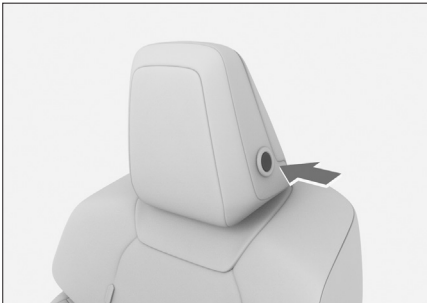

FED3BD68F29E

Подголовники задних сидений



E1623383F02D

- › Чтобы поднять подголовник, потяните его вверх.
- › Чтобы опустить подголовник, удерживайте кнопку его регулировки и одновременно нажимайте на него.

Полезная информация

Крайнее нижнее положение подголовника — нерабочее. Для использования подголовника обязательно поднимите его до нужной высоты.

Полезная информация

Отрегулировав подголовник, надавите на него, чтобы убедиться, что он прочно зафиксирован.

Снятие подголовников

Подголовники передних сидений

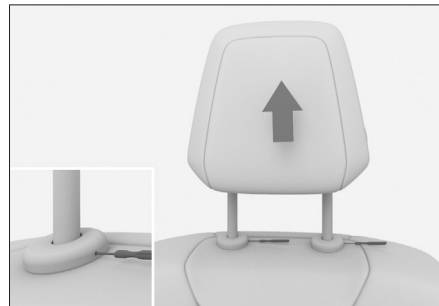

A91ABD45C88F

Подняв подголовник, один человек нажимает одновременно двумя достаточно тонкими отвертками в пазы замка, другой человек

в это время снимает подголовник, потянув его вверх.

При необходимости отрегулируйте спинку сидения, чтобы можно было снять подголовник.

Подголовники задних сидений

Чтобы снять подголовник, удерживайте кнопку его регулировки и одновременно вытягивайте его из пазов.

При необходимости отрегулируйте спинку сидения, чтобы можно было снять подголовник.

⚠ Внимание

После установки подголовника покачайте его вверх и вниз, чтобы убедиться, что он надежно зафиксирован.

⚠ Предупреждение

Запрещается водить автомобиль со снятыми подголовниками. В случае отсутствия подголовника при столкновении ударное воздействие на область шеи может привести к серьезным травмам и даже летальному исходу.

Передние сиденья

Ручная регулировка сидений

⚠ Предупреждение

Регулировка положения сидений во время движения автомобиля запрещена.

- › Перед началом движения приведите сиденье в правильное положение. Неправильное положение сиденья может привести к ошибкам в управлении, стать причиной аварии, а также мешает ремням, подушкам безопасности и подголовникам эффективно выполнять свои защитные функции.
- › Не следует слишком сильно наклонять спинку сиденья. В противном случае при столкновении человек может выскользнуть из-под поясной лямки ремня. Ремень безопасности обеспечивает максимальную защиту водителя и пассажиров только в том случае, когда они сидят прямо, опираясь на спинку сиденья.

Регулировка сиденья в продольном направлении



931D56D7E73E

Потяните рычаг регулировки положения сиденья, переместите кресло вперед или назад до нужного положения и отпустите рычаг.

i Полезная информация

Отрегулировав сиденье, убедитесь, что оно надежно зафиксировано.

Регулировка наклона спинки сиденья



82D534FE598D

Плотно прислоняясь к спинке сиденья, потяните рычаг регулировки наклона спинки, откиньтесь назад, приведя спинку в нужное положение, и отпустите рычаг.

⚠ Внимание

Для регулировки наклона спинки необходимо поднять рычаг регулировки в крайнее положение. В противном случае возможны механические повреждения сиденья.

Регулировка высоты сиденья



16BB9E6A643A

- › Чтобы поднять сиденье, несколько раз потяните за рычаг регулировки высоты.
- › Чтобы опустить сиденье, несколько раз нажмите на рычаг регулировки высоты.

i Полезная информация

Часть функций действует только для сиденья водителя.

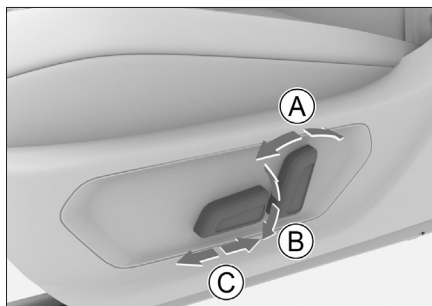

E8905347C7DD

- Ⓐ Регулировка наклона спинки сиденья
- Ⓑ Регулировка высоты сиденья
- Ⓒ Регулировка сидений в продольном направлении

i Полезная информация

Часть функций действует только для сиденья водителя.

Регулировка сидений с электроприводом

⚠ Предупреждение

- › Регулировка положения сидений во время движения автомобиля запрещена.
- › Перед началом движения приведите сиденье в правильное положение. Неправильное положение сиденья может привести к ошибкам в управлении, стать причиной аварии, а также мешает ремням, подушкам безопасности и подголовникам эффективно выполнять свои защитные функции.
- › Не следует слишком сильно наклонять спинку сиденья. В противном случае при столкновении человек может выскользнуть из-под поясной лямки ремня. Ремень безопасности обеспечивает максимальную защиту водителя и пассажиров только в том случае, когда они сидят прямо, опираясь на спинку сиденья.

Настройки сидений

Когда выключатель зажигания находится в режиме ON, откройте меню настроек сидений, зайдя в раздел «Настройка сидений» меню «Настройки автомобиля» мультимедийного дисплея.

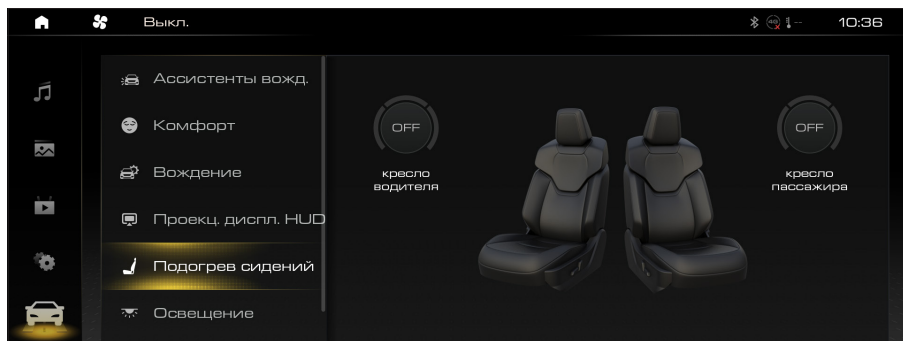

EAE8204D0899

Для настройки или выключения режима обогрева сидений несколько раз коснитесь соответствующих кнопок.

⚠ Предупреждение

При использовании обогрева сидений пассажирам следующих категорий следует проявлять особую осторожность:

- › младенцы, дети, пожилые люди, больные и люди с инвалидностью;
- › люди с чувствительной кожей;
- › люди в состоянии переутомления;
- › люди, испытывающие сонливость в результате употребления алкоголя или приема лекарственных препаратов.

⚠ Внимание

- › Запрещается переоборудовать сиденья и их электросистему. Это может негативно повлиять на функциональность и срок службы системы обогрева.
- › При обогреве сидений во избежание перегрева не следует накрывать их покрывалами, подушками и иными предметами, имеющими теплоизоляционный эффект.
- › Чтобы предотвратить разрядку аккумулятора, запрещается длительное время использовать обогрев сидений при выключенном двигателе.
- › Следующие ситуации могут привести к повреждению нагревательных элементов. Использовать функцию обогрева можно, только убедившись в отсутствии этих обстоятельств:
 - большое количество жидкости на сиденье;
 - повреждение сиденья острым предметом (иглой, перочинным ножом и т. д.);
 - посторонний запах, исходящий от сидений.

Задние сиденья

Регулирование задних сидений

Складывание спинки

После складывания спинки задних сидений пространство для размещения багажа увеличивается. Левую и правую часть спинки можно сложить независимо друг от друга.

i Полезная информация

- › Перед тем, как складывать сиденье, переместите подголовник в подходящее положение, чтобы при складывании он не создавал помех.
- › Верните ремень безопасности в исходное состояние, чтобы он не создавал помех при складывании спинки.

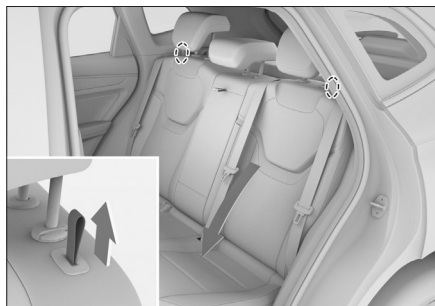

5E5D62331BE1

Потяните за ручку в верхней части спинки, чтобы сложить вперед разблокированную спинку.

⚠ Внимание

- › Перед складыванием спинки уберите все предметы с сидений.
- › Не размещайте предметов на сложенной спинке.

⚠ Предупреждение

- › Запрещено регулировать положение или складывать спинку сиденья во время движения автомобиля.
- › Запрещено перевозить пассажиров на сложенных спинках сидений или в багажном отделении.
- › Не допускайте детей в багажное отделение.

Возвращение спинки в исходное положение

1. Отрегулируйте ремни безопасности сидений, чтобы не защемить их при возвращении спинки в исходное положение.
2. Потяните спинку вверх, вернув ее в исходное положение. Слегка покачайте спинку вперед-назад, чтобы убедиться, что она зафиксирована.

Подогрев задних сидений



9C1328C8E35A

На обеих задних дверях есть переключатели обогрева сидений, с помощью которых можно управлять обогревом соответствующих им правого и левого задних сидений.

Когда выключатель зажигания находится в режиме ON, нажимайте на кнопку обогрева сидений, чтобы установить требуемый режим обогрева соответствующей стороны сиденья или выключить обогрев. При этом загорится световой индикатор.

⚠ Предупреждение

При использовании обогрева сидений пассажиров следующих категорий следует проявлять особую осторожность:

- › младенцы, дети, пожилые люди, больные и люди с инвалидностью;
- › люди с чувствительной кожей;
- › люди в состоянии переутомления;
- › люди, испытывающие сонливость в результате употребления алкоголя или приема лекарственных препаратов.

⚠ Внимание

Запрещается переоборудовать сиденья и их электросистему. Это может негативно по-

влиять на функциональность и срок службы системы обогрева.

- › При обогреве сидений во избежание перегрева не следует накрывать их покрывалами, подушками и иными предметами, имеющими теплоизоляционный эффект.
- › Чтобы предотвратить разрядку аккумулятора, запрещается длительное время использовать обогрев сидений при выключенном двигателе.
- › Следующие ситуации могут привести к повреждению нагревательных элементов. Использовать функцию обогрева можно, только убедившись в отсутствии этих обстоятельств:

большое количество жидкости на сиденье; повреждение сиденья острым предметом (иглой, перочинным ножом и т. д.);

посторонний запах, исходящий от сидений.

Подлокотники задних сидений



87B51A25E8E3

Потянув за петлю, можно опустить подлокотник заднего сиденья, обеспечив пассажирам на задних сиденьях удобную опору для комфортного размещения рук.

Оснащение автомобиля

Обратите внимание, что представленное в руководстве оборудование включает в себя стандартное оснащение, комплектацию под национальный стандарт и специальное оборудование для данной модели автомобиля. Поэтому некоторые виды и функции оборудования, описанные в данном руководстве, могут не входить в комплектацию вашего автомобиля или быть доступны только на определенных рынках. За информацией о комплектации вашего автомобиля просим обратиться к документам, предоставляемым при продаже, или к дилеру, у которого вы приобрели автомобиль.

Внутреннее зеркало заднего вида

Ручное затемнение зеркала заднего вида

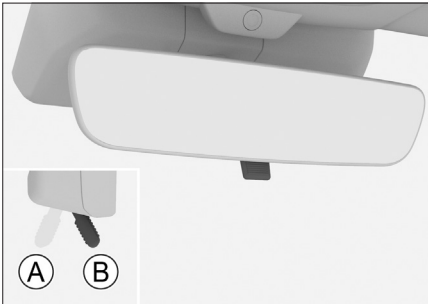

DA810BA86DD6

- Ⓐ Обычное положение
- Ⓑ Затемненное положение

Переведите рычаг в направлении задней части автомобиля, чтобы включить режим затемнения. В этом положении происходит затемнение света фар движущихся сзади автомобилей.

Автоматическое затемнение зеркала заднего вида



D25626451E4B

В зависимости от яркости фар у позади идущих транспортных средств зеркало заднего вида автоматически приглушает интенсивность отраженного света.

Боковые зеркала заднего вида

Регулировка боковых зеркал заднего вида

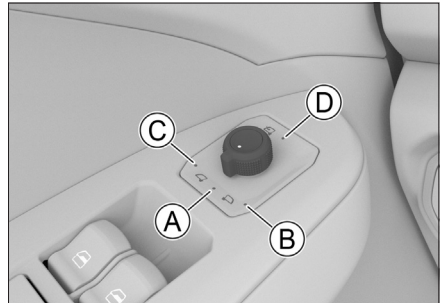

8F0F7E2B2918

- Ⓐ Исходное положение
- Ⓑ Выбор правого зеркала заднего вида
- Ⓒ Выбор левого зеркала заднего вида
- Ⓓ Складывание боковых зеркал заднего вида

Регулировка зеркал

1. Поверните ручку регулировки боковых зеркал заднего вида, чтобы выбрать левое или правое зеркало.
2. Вращением ручки вперед, назад, влево и вправо можно отрегулировать положение левого или правого бокового зеркала.
3. После завершения регулировки верните ручку регулировки в исходное положение.

⚠ Предупреждение

Запрещается регулировать положение зеркала заднего вида во время движения. Ошибки при управлении могут стать причиной аварии, привести к серьезным травмам и смертельному исходу.

Складывание зеркал с помощью электропривода

Поверните ручку регулировки положения зеркала заднего вида в  положение складывания. Зеркала сложатся автоматически.

Поверните ручку регулировки в другое положение. Зеркала заднего вида автоматически раскроются.

Складывание вручную



01F4B7E23700

Чтобы сложить боковое зеркало, потяните его в направлении стрелки, держа за корпус.

Перед началом движения следует вернуть зеркала в исходное положение.

⚠ Внимание

Складывая боковые зеркала с помощью системы электропривода, не помогайте им вручную. Иначе можно повредить внутренний механизм зеркал.

Автоматическое складывания зеркал при блокировке дверей

Режим складывания боковых зеркал заднего вида можно установить в разделе «Настройки комфорта» меню «Настройки автомобиля» на дисплее мультимедийной системы.

При включенном режиме автоматического складывания боковые зеркала заднего вида

складываются и раскладываются при блокировке и разблокировке дверей автомобиля.

Обогрев боковых зеркал заднего вида

Если боковые зеркала замерзли или запотели, нажмите на клавишу обогрева заднего стекла, расположенную на панели управления кондиционером. Загорится соответствующий индикатор, и функция активируется. Для выключения обогрева нажмите клавишу повторно.

Через некоторое время обогрев боковых зеркал выключается автоматически.

⚠ Предупреждение

Не касайтесь зеркал после включения функции обогрева во избежание ожогов.

Оснащение автомобиля

Обратите внимание, что представленное в руководстве оборудование включает в себя стандартное оснащение, комплектацию под национальный стандарт и специальное оборудование для данной модели автомобиля. Поэтому некоторые виды и функции оборудования, описанные в данном руководстве, могут не входить в комплектацию вашего автомобиля или быть доступны только на определенных рынках. За информацией о комплектации вашего автомобиля просим обратиться к документам, предоставляемым при продаже, или к дилеру, у которого вы приобрели автомобиль.

Регулировка

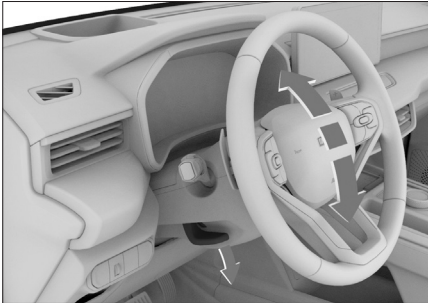

409D25F9136E

1. Опустите регулировочный рычаг, расположенный под рулевым колесом.
2. Отрегулируйте рулевое колесо таким образом, чтобы оно располагалось напротив груди и не загромождало приборную панель и индикаторы.
3. По окончании регулировки поднимите регулировочный рычаг, чтобы зафиксировать рулевое колесо.

Предупреждение

- › Запрещается регулировать положение рулевого колеса во время движения. Иначе ошибки при управлении могут стать причиной аварии, привести к серьезным травмам и летальному исходу.
- › Отрегулировав рулевое колесо, убедитесь, что оно надежно зафиксировано. Случайное смещение незафиксированного рулевого колеса может стать причиной аварии, при-

вести к серьезным травмам и летальному исходу.

Обогрев

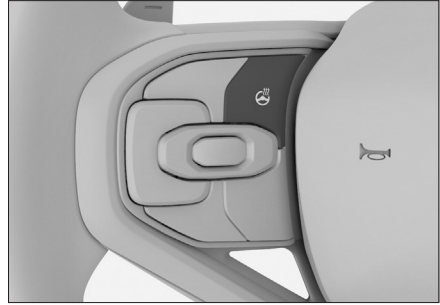

69598614CFA6

Обогрев рулевого колеса делает управление автомобилем в холодную погоду более комфортным.

Нажмите кнопку обогрева, чтобы включить или отключить функцию.

После включения функции на кнопке загорится индикатор.

Внимание

Не оставляйте обогрев рулевого колеса работать при выключенном двигателе на длительное время. Это может привести к разрядке аккумулятора, что может помешать запуску двигателя.

Оснащение автомобиля

Обратите внимание, что представленное в руководстве оборудование включает в себя стандартное оснащение, комплектацию под национальный стандарт и специальное оборудование для данной модели автомобиля. Поэтому некоторые виды и функции оборудования, описанные в данном руководстве, могут не входить в комплектацию вашего автомобиля или быть доступны только на определенных рынках. За информацией о комплектации вашего автомобиля просим обратиться к документам, предоставляемым при продаже, или к дилеру, у которого вы приобрели автомобиль.

Рейлинги

Чтобы установить багажник на рейлинги, внимательно ознакомьтесь с инструкцией по монтажу багажника, которая должна прилагаться к нему.

Полезная информация

При установке и использовании внешнего багажника необходимо соблюдать соответствующие требования правил дорожного движения, действующие в месте эксплуатации автомобиля.

Грузоподъемность рейлингов

Максимальная грузоподъемность рейлингов составляет 50 кг; при движении с периодическим резким снижением скорости максимальная грузоподъемность рейлингов составляет 35 кг.

Внимание

- › Максимальная грузоподъемность рейлингов включает вес дополнительных несущих элементов.
- › Скорость движения автомобиля с нагруженным верхним багажником не должна превышать 70 км/ч.

Предупреждение

- › Груз на рейлингах должен быть надежно закреплен. В противном случае создается риск аварии.
- › Размещенный на рейлингах груз поднимает центр тяжести автомобиля. Избегайте

движения на высокой скорости, внезапного начала движения, резких поворотов, экстренного торможения или других резких маневров во время управления автомобилем. Ошибки в управлении могут привести к потере контроля над автомобилем или его опрокидыванию, что может стать причиной серьезных травм и даже летального исхода.

- › При перевозке на рейлингах тяжелых или сверхгабаритных предметов ходовые характеристики автомобиля могут измениться из-за смещения центра тяжести и увеличения площади сопротивления воздуху, что создает риск аварии.
- Рекомендуется выбирать стиль вождения и скорость движения в соответствии с фактической ситуацией.
- › При движении в условиях сильного бокового ветра следует снизить скорость. Форма автомобиля и смещенный вверх центр тяжести делают его чувствительным к порывам бокового ветра. Снижение скорости повышает управляемость автомобиля.
- › При движении по пересеченной местности или по неровной дороге не превышайте скорость, избегайте ухабов, резких поворотов и столкновений с предметами. Все это может привести к потере контроля над автомобилем или его опрокидыванию, что может стать причиной серьезных повреждений подвески и шасси, а также травм и даже летального исхода.
- › Не двигайтесь поперек склона. Лучше осуществлять движение строго вверх или вниз по склону. В противном случае автомобиль может опрокинуться.
- › Рейлинги можно использовать только при закрытом люке. В противном случае рейлинги или закрепленные на них предметы могут травмировать пассажиров.

Оснащение автомобиля

Обратите внимание, что представленное в руководстве оборудование включает в себя стандартное оснащение, комплектацию под национальный стандарт и специальное оборудование для данной модели автомобиля. Поэтому некоторые виды и функции оборудования, описанные в данном руководстве, могут не входить в комплектацию вашего автомобиля или быть доступны только на определенных рынках. За информацией о комплектации вашего автомобиля просим обратиться к документам, предоставляемым при продаже, или к дилеру, у которого вы приобрели автомобиль.

Расположение приборов наружного освещения

⚠ Внимание

Не оставляйте наружное освещение автомобиля включенным на длительное время при не заведенном двигателе. Это может привести к разрядке аккумулятора.

Автомобиль, оборудованный галогенными фарами

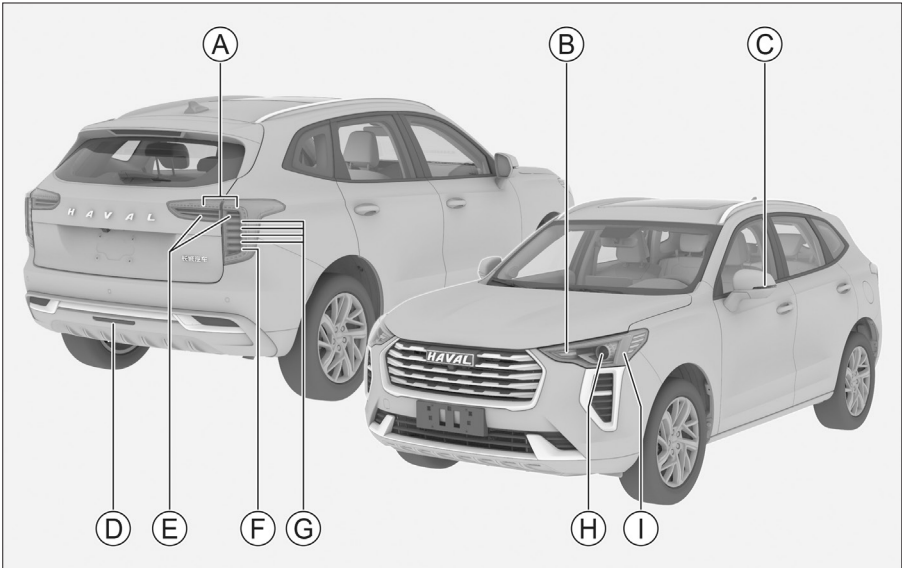

A13C5A05781B

- | | |
|--|--|
| <ul style="list-style-type: none"> Ⓐ Задние габаритные огни Ⓑ Передние указатели поворота Ⓒ Боковые указатели поворота Ⓓ Задний противотуманный фонарь Ⓔ Стоп-сигналы | <ul style="list-style-type: none"> Ⓕ Фонарь заднего хода Ⓖ Задние указатели поворота Ⓗ Фары дальнего света / фары ближнего света Ⓚ Передние габаритные огни / дневные ходовые огни |
|--|--|

Автомобиль, оборудованный светодиодными фарами

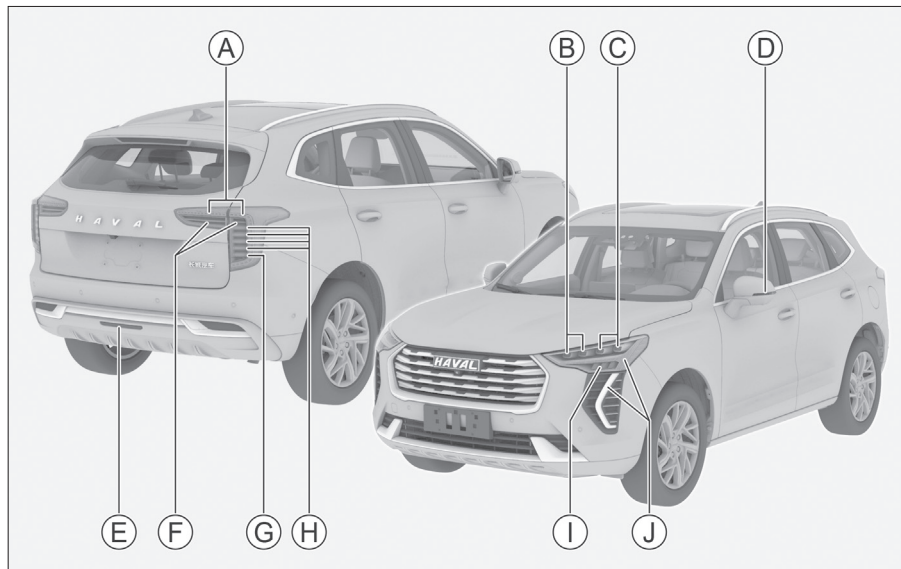

E7208EE62D1D

- Ⓐ Задние габаритные огни
- Ⓑ Фары дальнего света
- Ⓒ Фары ближнего света
- Ⓓ Боковые указатели поворота
- Ⓔ Задний противотуманный фонарь
- Ⓕ Стоп-сигналы
- Ⓖ Фонарь заднего хода
- Ⓗ Задние указатели поворота
- Ⓙ Передние указатели поворота
- ⓫ Передние габаритные огни / дневные ходовые огни

Настройки освещения

Настройки освещения можно установить на мультимедийном дисплее.

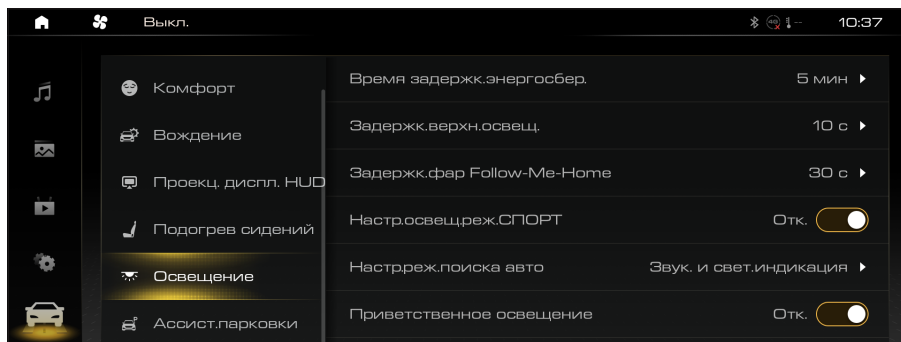

00E8AE434F19

- › Настройка задержки перехода в режим энергосбережения: можно установить время до включения режима энергосбережения.

После перевода выключателя зажигания в режим LOCK, при отсутствии изменений в состоянии выключателя зажигания, дверных замков и системы аварийной сигнализации в течение установленного времени, автоматически включается режим энергосбережения для экономии заряда аккумулятора.

- › Настройка задержки выключения потолочных ламп: Вы можете настроить время задержки выключения внутреннего освещения после закрытия всех дверей автомобиля.
- › Настройка времени работы ближнего света и габаритных огней при включении функции «Проводи меня домой».
- › Настройка освещения в спортивном режиме: можно включить или отключить функцию освещения в спортивном режиме.

После активации функции освещения в спортивном режиме, когда главный переключатель освещения находится в положении AUTO, переключение режима вождения в спортивный режим будет сопровождаться световой индикацией: сначала несколько раз мигнут указатели поворота, затем включатся фары ближнего света.

- › Настройка режима поиска автомобиля: можно настроить сигналы, подаваемые при включении режима поиска автомобиля.
- › Настройка приветствия водителя: можно настроить включение или отключение функции приветствия водителя. После активации функции приветствия водителя, когда главный переключатель освещения переведен в режим AUTO, при разблокировке дверей автомобиля габаритные огни и фары ближнего света загораются на некоторое время.
- › Настройка подсветки салона: можно включить или отключить подсветку салона. Подсветку салона можно настроить после ее включения.

Комбинированный переключатель освещения

Главный переключатель освещения

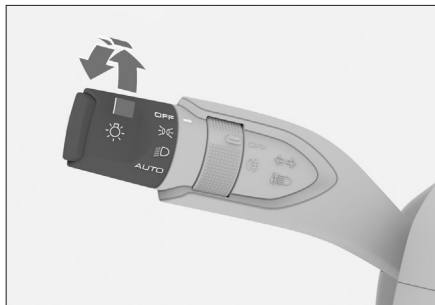

3927AC98287D

- Для включения габаритных огней и фонаря освещения номерного знака поверните переключатель освещения в положение, соответствующее режиму включения габаритных огней.

⚠ Внимание

Во время движения автомобиля запрещается использовать габаритные огни вместо ближнего света фар. Это создает риск аварийной ситуации.

Яркости габаритных огней недостаточно для надлежащего освещения дорожного полотна перед автомобилем, а также для того, чтобы водители и пешеходы могли его увидеть. Поэтому в пасмурную погоду и при плохой видимости следует включать ближний свет.

- Для включения фар ближнего света, габаритных огней и фонаря освещения номерного знака, поверните переключатель освещения в режим ближнего света.
- Переведите главный переключатель освещения в режим AUTO, при этом габаритные огни и ближний свет будут автоматически включаться и выключаться в зависимости от наружного освещения.

⚠ Внимание

- Иногда в дневное время освещение может не включиться автоматически в условиях тумана. В этом случае следует включить его вручную.

- Автоматическое управление освещением играет лишь вспомогательную роль во время вождения.

В любых обстоятельствах за надлежащее освещение автомобиля отвечает водитель.

- Для отключения всех световых приборов автомобиля переведите главный переключатель освещения в режим OFF.

Переключатель противотуманных фар



DD2CEF12CC39

Для включения или выключения заднего противотуманного фонаря убедитесь, что фары ближнего света включены, затем поверните переключатель противотуманных фар в положение . Переключатель автоматически вернется в исходное положение.

Сигналы поворота и смены полосы движения

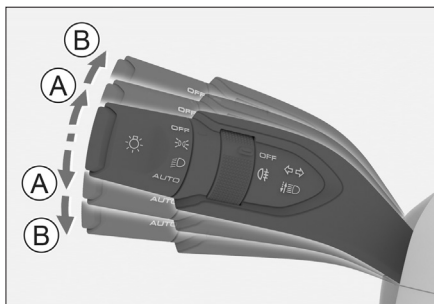

DB397E53DFCA

Ⓐ Сигнал смены полосы

Ⓑ Сигнал поворота

- Сигнал смены полосы движения: слегка приподнимите или опустите комбинированный переключатель освещения. Когда вы его отпустите, он вернется в исходное

положение, а соответствующий указатель поворота мигнет 3 раза.

- › Сигнал поворота: поднимите или опустите переключатель освещения. Когда вы его отпустите, он не вернется в исходное положение. При этом будет мигать соответствующий указатель поворота.

Ручное переключение дальнего и ближнего света

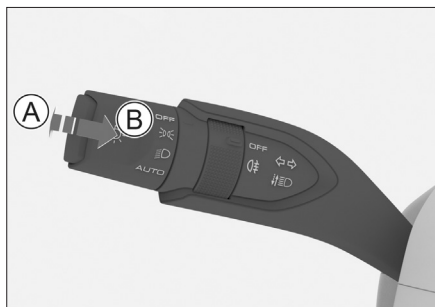

44B9EE7AB515

- Ⓐ Включение дальнего света
- Ⓑ Мигание дальним светом
- › Для включения или выключения фар дальнего света при включенных фарах ближнего света нажмите на комбинированный переключатель освещения в направлении от себя. Когда вы отпустите переключатель, он автоматически вернется в исходное положение.
- › Потяните комбинированный переключатель освещения на себя, чтобы включить фары дальнего света. Когда вы его отпустите, переключатель автоматически вернется в исходное положение, фары дальнего света погаснут. Чтобы помигать дальним светом, несколько раз повторите данное действие.

Задержки света фар головного освещения «Follow me home»

Если при выключателе зажигания в режиме LOCK и главном переключателе света в положении AUTO уровень освещения вне автомобиля отвечает условиям для включения ближнего света, то после блокировки дверей (кроме блокировки механическим ключом) ближний свет и габаритные огни загорятся на некоторое время, чтобы вы могли выйти из автомобиля в темноте.

Дневные ходовые огни

Чтобы другие водители хорошо видели ваш автомобиль, после запуска двигателя автоматически загораются дневные ходовые огни. В следующих обстоятельствах дневные ходовые огни выключаются:

- › При включении подфарников (габаритных огней, фонарей освещения номерного знака и т. д.) или передних фар.
- › При включении левого или правого указателя поворота дневной ходовой огонь на той же стороне гаснет.

⚠ Предупреждение

Дневные ходовые огни не предназначены для вождения в темное время суток.

Сигнал об экстренном торможении

В случае экстренного торможения при движении со скоростью более 50 км/ч указатели поворота начинают мигать.

Аварийная световая сигнализация



2D41F86E6292

В случае поломки автомобиля или дорожно-транспортного происшествия необходимо включить аварийную световую сигнализацию, чтобы предупредить других участников дорожного движения.

Для включения и выключения сигнализации нажмите на соответствующий выключатель.

Регулировка высоты света фар



D4777C89835C

Высота света фар регулируется в зависимости от количества пассажиров и нагрузки.

- › Вращение колесика вверх: свет фар направляется выше.
- › Вращение колесика вниз: свет фар направляется ниже.

Регулировка яркости лампы для приборной панели

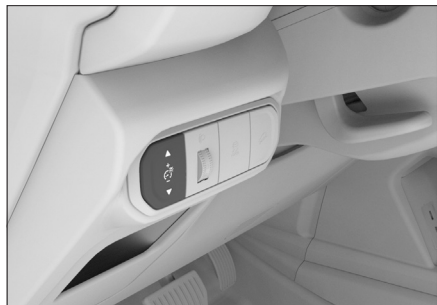

05DA49207A7D

Когда включены габаритные огни, можно отрегулировать яркость приборной панели и подсветки кнопок.

- › Нажатие на верхнюю часть кнопки: яркость подсветки приборной панели и всего автомобиля увеличится.
- › Нажатие на нижнюю часть кнопки: подсветка приборной панели и всего автомобиля станет менее яркой.



Освещение салона Лампа для чтения

⚠ Внимание

Не оставляйте внутреннее освещение автомобиля включенным на длительное время при незаведенном двигателе. Это может привести к разрядке аккумулятора.



04F4B543B52B

- › Для включения или выключения лампы для чтения нажмите на выключатель .
- › Для включения или выключения функции «Выключение при закрытии дверей» нажмите на кнопку .

Лампы для чтения автоматически включаются и выключаются в зависимости от положения дверей автомобиля.

Центральный потолочный плафон



AE413216A945

- › Потолочный плафон отключается поворотом переключателя в положение OFF.
- › Поворот переключателя в центральное положение включает функцию реагирования на открытие/закрытие дверей. Потолочный



плафон автоматически включается или отключается, в зависимости от положения дверей автомобиля.

- › Потолочный плафон включается поворотом переключателя в положение ON.

Боковые потолочные плафоны



272173CA18CF

Нажатием  левого или  правого переключателя боковых потолочных плафонов можно включить или отключить соответствующие лампы.

После активации данной функции потолочная лампа будет автоматически включаться или выключаться в зависимости от положения дверей.

Лампа освещения багажного отделения

Лампа освещения автоматически включается или отключается при открытии или закрытии двери багажного отделения.

Оснащение автомобиля

Обратите внимание, что представленное в руководстве оборудование включает в себя стандартное оснащение, комплектацию под национальный стандарт и специальное оборудование для данной модели автомобиля. Поэтому некоторые виды и функции оборудования, описанные в данном руководстве, могут не входить в комплектацию вашего автомобиля или быть доступны только на определенных рынках. За информацией о комплектации вашего автомобиля просим обратиться к документам, предоставляемым при продаже, или к дилеру, у которого вы приобрели автомобиль.

Автоматические стеклоочистители

Передний стеклоочиститель

Режимы работы переднего стеклоочистителя

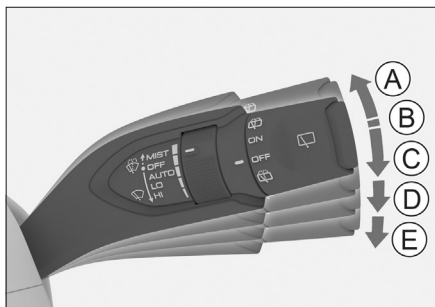

275CCCA3323B

- Ⓐ Однократное срабатывание щеток переднего стеклоочистителя (MIST)
Переведите комбинированный переключатель управления стеклоочистителем вверх в положение MIST и отпустите. Он вернется в исходное положение, и стеклоочистители сработают один раз.
- Ⓑ Выключение переднего стеклоочистителя (OFF)
- Ⓒ Автоматический режим работы (AUTO)
- Ⓓ Низкая скорость (LO)
- Ⓔ Высокая скорость (HI)

⚠ Внимание

› Если ветровое стекло грязное или на нём присутствуют посторонние объекты (снег,

смола и т. д.), необходимо очистить стекло от загрязнений. В противном случае они могут привести к повреждению щеток или механизма стеклоочистителей.

- › В холодное время года перед запуском стеклоочистителей убедитесь, что щетки не примерзли к ветровому стеклу. Если они примерзли, использовать их можно только после того, как они оттают. В противном случае можно повредить стеклоочистители и их электропривод.
- › В случае перебоев в работе стеклоочистителей из-за скопления снега на стекле или по какой-либо иной причине, выключите их, остановите автомобиль в безопасном месте и очистите стекло от снега или посторонних предметов, чтобы обеспечить нормальную работу стеклоочистителей.

Регулирование частоты работы щеток стеклоочистителя



4C411A8EFC4D

Чувствительность датчика дождя и света можно изменить вращением регулировочной ручки, что приведет к изменению частоты работы щеток переднего стеклоочистителя в автоматическом режиме.

⚠ Предупреждение

- › Датчик дождя и света не всегда реагирует на осадки, поэтому иногда стеклоочиститель может не сработать автоматически. Если осадки на ветровом стекле мешают обзору, следует отрегулировать режим работы стеклоочистителя вручную.
- › В случае ударного или вибрационного воздействия на ветровое стекло передний стеклоочиститель в режиме AUTO может неожиданно сработать. Следует проявлять осторожность, чтобы щетки стеклоочи-

тела не защемили пальцы или другие части тела.

- › Не включайте режим AUTO при мойке автомобиля или в других ситуациях, когда использование стеклоочистителей не требуется. Иначе он может неожиданно сработать.

⚠ Внимание

- › Если поверхность ветрового стекла вблизи внутреннего зеркала заднего вида загрязнена или к ней пристали посторонние объекты (снег, смола и т. д.), необходимо очистить стекло от загрязнений. В противном случае они могут повлиять на нормальную работу стеклоочистителя в автоматическом режиме.
- › Поскольку зимние осадки бывают разных видов, иногда датчик света и дождя не распознает их, даже если снежинки касаются ветрового стекла, и стеклоочистители не срабатывают. Когда снег растает, стеклоочиститель может сработать.

Функция омывания

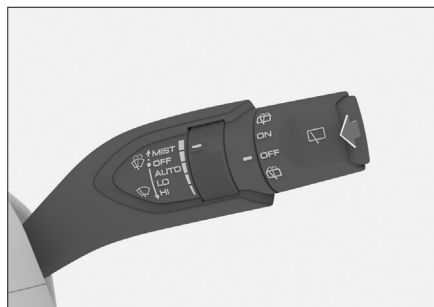

930465496923

Потяните комбинированный переключатель переднего стеклоочистителя вверх в сторону рулевого колеса и удерживайте его в этом положении. Передний стеклоочиститель будет очищать ветровое стекло с использованием омывающей жидкости. После отпущения комбинированный переключатель вернется в исходное положение.

⚠ Внимание

- › Избегайте длительного использования омывателя. Это может привести к повреждению его электропривода.

Для защиты электропривода омыватель может автоматически выключиться по истечении определенного периода активности.

- › Своевременно производите доливку омывающей жидкости. В холодное время года следует использовать незамерзающую жидкость. Иначе омыватель не просто перестанет работать, но будет поврежден из-за замерзания.

Зимний режим

В холодное время года для предотвращения примерзания стеклоочистителей их можно переключить в зимний режим работы. После активации зимнего режима стеклоочистители не будут работать, даже если контроллер стеклоочистителей выявил все условия для автоматического включения стеклоочистителей. Если внешняя температура $> 0^{\circ}\text{C}$ или скорость движения автомобиля $> 5 \text{ км/ч}$, зимний режим стеклоочистителей отключается.

i Полезная информация

Зимний режим включается только один раз за цикл подачи электропитания.

Задний стеклоочиститель

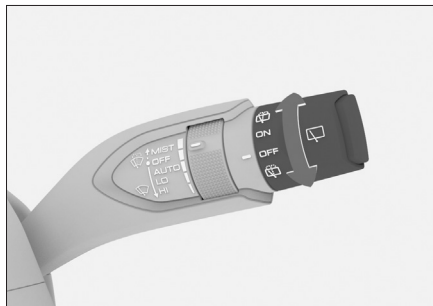

2603A334FC8A

- › Для включения заднего стеклоочистителя поверните его ручку управления в положение ON.
- › Поверните ручку управления задним стеклоочистителем в положение для очистки заднего стекла и удерживайте ее в этом положении; задний стеклоочиститель будет очищать стекло с использованием омывающей жидкости. После отпущения ручка управления вернется в исходное положение.

- › Для отключения заднего стеклоочистителя поверните его ручку управления в положение OFF.

Функция обогрева форсунок омывателя ветрового стекла

После запуска автомобиля, когда температура воды в двигателе ниже 60 ° C и коробка передач находится на передаче N (автомобили с механической коробкой передач) или P (автомобили с автоматической коробкой передач), нажмите кнопку обогрева лобового стекла, для включения или выключения функции обогрева. Соответствующий индикатор горит, указывая на то, что функция обогрева переднего ветрового стекла включена, лед и снег, покрывающие переднее ветровое стекло, быстро растает переднее ветровое стекло, можно быстро растопить.

После включения на некоторое время функции обогрева лобового стекла или переключения коробки передач на другую передачу функция обогрева лобового стекла автоматически отключается, и соответствующий индикатор гаснет.

Функция обогрева форсунок омывателя ветрового стекла будет включаться или выключаться одновременно с функцией обогрева лобового стекла. После включения функции он быстро растопит лед и снег, покрывающий поверхность омывателя лобового стекла.

⚠ Внимание

Во избежание разрядки аккумулятора не следует в течение длительного времени использовать эту функцию при выключенном двигателе.

Настройка омывателя стеклоочистителя

В интерфейсе мультимедийного дисплея можно настроить режим работы щеток стеклоочистителя при использовании омывателя ветрового стекла.

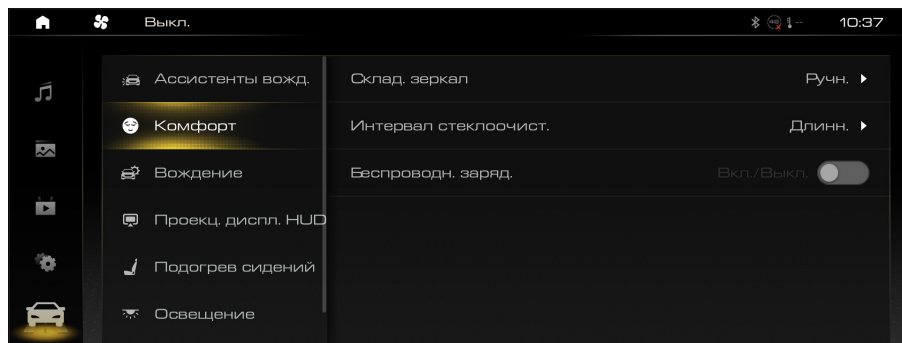

03B5591A59D1

Оснащение автомобиля

Обратите внимание, что представленное в руководстве оборудование включает в себя стандартное оснащение, комплектацию под национальный стандарт и специальное оборудование для данной модели автомобиля. Поэтому некоторые виды и функции оборудования, описанные в данном руководстве, могут не входить в комплектацию вашего автомобиля или быть доступны только на определенных рынках. За информацией о комплектации вашего автомобиля просим обратиться к документам, предоставляемым при продаже, или к дилеру, у которого вы приобрели автомобиль.

Панель управления кондиционером

Типы кнопок управления



2D0D9945C5A5

- › Включить или отключить систему кондиционирования можно нажатием кнопки ON/OFF.
- › Включить или отключить режим охлаждения можно нажатием кнопки  A/C. При этом загорается соответствующий световой индикатор, информирующий о включенном режиме охлаждения. После этого можно понизить температуру и влажность внутри салона автомобиля.
- › Переключать режимы вентиляции салона можно нажатием кнопки режима рециркуляции воздуха.

При нажатии на нее загорается световой индикатор, свидетельствующий о включении режима рециркуляции воздуха.

Если индикатор не горит, это свидетельствует о том, что включен режим внешней вентиляции салона. В этом режиме в салон автомобиля поступает воздух с улицы.

Полезная информация

- › В нормальных условиях рекомендуем использовать режим забора воздуха снаружи. В частности, этот режим рекомендуется использовать при отключенном компрессоре, поскольку в таком случае при включении режима рециркуляции могут запотеть окна.
 - › При движении в тоннеле или в автомобильной пробке, в условиях загрязненного уличного воздуха, а также при необходимости быстро понизить или повысить температуру в салоне автомобиля следует использовать режим рециркуляции.
 - › Нажатие на кнопку  активирует и деактивирует функцию обдува ветрового стекла. Загорается световой индикатор, свидетельствующий о включении функции. Ветровое стекло нагревается, благодаря чему лед или конденсат постепенно исчезают.
 - › Нажатие на кнопку  активирует и деактивирует функцию обогрева заднего стекла. Загорается световой индикатор, свидетельствующий о включении функции обогрева. Заднее стекло и боковые зеркала нагреваются, в результате чего лед или конденсат постепенно исчезают.
- Через некоторое время обогрев заднего стекла отключается автоматически, и соответствующий индикатор гаснет.

Предупреждение

При работе обогрева заднее стекло сильно нагревается. Не прикасайтесь к нему во избежание ожогов.

Внимание

Во избежание разрядки аккумулятора не следует в течение длительного времени использовать эту функцию при выключенном двигателе.

Интерфейс настроек кондиционера

i Полезная информация

В зависимости от комплектации автомобиля, интерфейс настроек системы кондиционирования может несколько отличаться. Ориентируйтесь на комплектацию вашего автомобиля.



4454079F315B

- Отключить систему кондиционирования можно касанием сенсорной кнопки «OFF».
- Включить автоматический режим можно касанием сенсорной кнопки «AUTO». Загорается соответствующий световой индикатор, свидетельствующий о включении автоматического режима. Система кондиционирования воздуха автоматически регулирует режим обдува и его интенсивность для достижения заданной температуры.

i Полезная информация

Если автоматически установленные режим и интенсивность обдува вам не подходят, их можно отрегулировать вручную. При этом система кондиционирования выйдет из автоматического режима и соответствующий индикатор погаснет.

- Включить или отключить режим охлаждения можно касанием сенсорной кнопки «A/C». При этом загорается соответствующий световой индикатор, информирующий о включенном режиме охлаждения. После этого можно понизить температуру и влажность внутри салона автомобиля.
- Включить или отключить режим двухзонного кондиционирования можно касанием сенсорной кнопки «DUAL». Загорается соответствующий световой индикатор, свидетельствующий о включении режима двухзонного кондиционирования. В это время можно отдельно регулировать температуру слева и справа.

При регулировании температуры на стороне переднего пассажира автоматически включается режим двухзонного кондиционирования.

- Чтобы выбрать соответствующий режим обдува, коснитесь сенсорных кнопок выбора режима обдува лица, обдува лица и ног, обдува ног, обдува ног и обогрева стекла.
- Касание сенсорной кнопки активирует и деактивирует функцию Обдува ветрового стекла. Загорается световой индикатор, свидетельствующий о включении функции. Ветровое стекло нагревается, благодаря чему лед или конденсат постепенно исчезают.
- Касание сенсорной кнопки активирует и деактивирует функцию обогрева заднего стекла. Загорается световой индикатор, свидетельствующий о включении функции обогрева. Заднее стекло и боковые зеркала нагреваются, в результате чего лед или конденсат постепенно исчезают.

Через некоторое время обогрев заднего стекла отключается автоматически, и соответствующий индикатор гаснет.

Предупреждение

При работе обогрева заднее стекло сильно нагревается. Не прикасайтесь к нему во избежание ожогов.

Внимание

Во избежание разрядки аккумулятора не следует в течение длительного времени использовать эту функцию при выключенном двигателе.

▶ Переключать режимы вентиляции салона можно касанием сенсорной кнопки  режима рециркуляции воздуха.

При нажатии на нее загорается световой индикатор, свидетельствующий о включении режима рециркуляции воздуха.

Если индикатор не горит, это свидетельствует о том, что включен режим внешней вентиляции салона. В этом режиме в салон автомобиля поступает воздух с улицы.

Полезная информация

▶ В нормальных условиях рекомендуем использовать режим забора воздуха снаружи. В частности, этот режим рекомендуется использовать при отключенном компрессоре, поскольку в таком случае при включении режима рециркуляции могут запотеть окна.

▶ При движении в тоннеле или в автомобильной пробке, в условиях загрязненного уличного воздуха, а также при необходимости быстро понизить или повысить температуру в салоне автомобиля следует использовать режим рециркуляции.

▶ При температуре наружного воздуха ниже 5 °С после запуска двигателя коснитесь кнопки выключателя обогрева ветрового стекла, чтобы включить или выключить обогрев ветрового стекла. Светящийся индикатор означает, что обогрев ветрового стекла включен. Эта функция позволяет быстро очистить ветровое стекло от наледи и снега.

Через некоторое время после активации обогрева ветрового стекла эта функция автоматически отключается, и соответствующий световой индикатор гаснет.

Функция обогрева форсунок омывателя ветрового стекла и функция обогрева ветрового стекла управляются одним общим выключателем и включаются/выключаются одновременно. Функция обогрева форсунок омывателя ветрового стекла после ее включения позволяет предотвратить обледенение форсунок омывателя ветрового стекла.

Предупреждение

После включения функции обогрева ветрового стекла происходит сильный нагрев ветрового стекла и форсунок омывателя. Не допускается прикосновение к ним. Остерегайтесь ожогов!

Полезная информация

Для выполнения требований к энергетическому балансу автомобиля во время использования функции обогрева ветрового стекла при работе двигателя на холостом ходу частота оборотов холостого хода может автоматически увеличиваться.

▶ Отрегулировать температуру можно касанием сенсорных кнопок **—** понижения или **+** повышения температуры.

Также отрегулировать температуру можно, коснувшись или проведя пальцем в области между сенсорными кнопками **—** понижения и **+** повышения температуры.

- › Отрегулировать интенсивность подачи воздуха можно касанием сенсорных кнопок ❁ уменьшения или ❁ увеличения подачи воздуха.

Также отрегулировать интенсивность подачи воздуха можно, коснувшись или проведя пальцем в области между сенсорными кнопками ❁ уменьшения и ❁ увеличения подачи воздуха.

Интерфейс настроек режима кондиционирования

Интерфейс настроек комфортного кондиционирования можно открыть касанием сенсорной кнопки настроек в интерфейсе настроек кондиционирования.

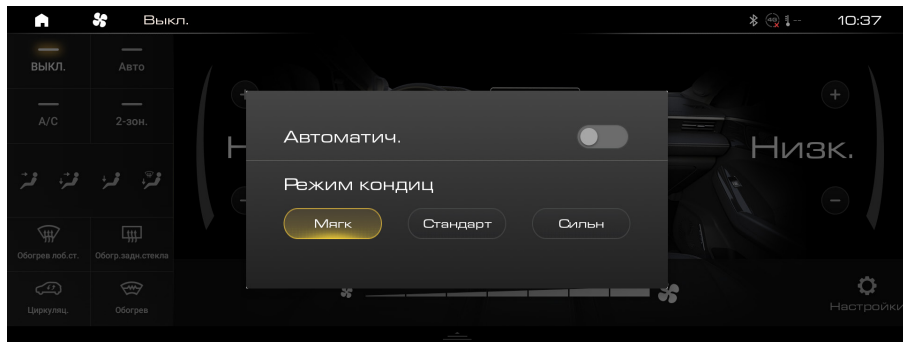

AC045F9444A9

В интерфейсе комфортного кондиционирования можно выполнить следующие настройки:

- › Включить или отключить функцию автоматического предотвращения запотевания.
- › Настройка комфортного режима для положения AUTO:

Мягкий режим: в сравнении со стандартным режимом, охлаждение или нагрев осуществляются более мягко, интенсивность подачи воздуха сравнительно небольшая.

Стандартный режим: система кондиционирования автоматически регулирует температуру на выходе и интенсивность подачи воздуха в соответствии с пользовательскими настройками.

Сильный режим: по сравнению со стандартным режимом, охлаждение или нагрев осуществляются более интенсивно.

[Автоматическое отпотевание]: Эту функцию можно включить или выключить. Когда эта функция включена и кондиционер находится в режиме AUTO, она автоматически регулирует кондиционирование воздуха для постепенного уменьшения запотевания лобового стекла.

Управление системой кондиционирования

Охлаждение/нагрев

После запуска двигателя:

1. Выберите режим AUTO. При этом загорится соответствующий индикатор. Компрессор будет автоматически включаться и выключаться в зависимости от температуры и условий окружающей среды.
2. Установите нужную температуру, и система автоматически настроит режим обдува и интенсивность вентиляции, чтобы создать ее.
3. Режим рециркуляции позволяет быстрее нагреть и охладить воздух и является более предпочтительным с точки зрения экономичности и комфорта.

Удаление льда/конденсата с ветрового стекла

После запуска двигателя:

1. При выборе режима удаления льда / конденсата с ветрового стекла загорается соответствующий индикатор.
2. По своему желанию можно регулировать интенсивность обдува и температуру воздуха, запускать или отключать компрессор, а также переключаться между режимами рециркуляции и забора воздуха снаружи.

i Полезная информация

Если воздух в салоне загрязнен или запотели окна, рекомендуем включить режим забора воздуха снаружи.

A Внимание

- › Регулярно проверяйте радиатор и конденсатор кондиционера. При помощи мойки низкого давления или мягкой щетки очищайте их поверхности от листьев, насекомых и пыли. В противном случае грязь может препятствовать поступлению воздуха и снижать эффективность охлаждения.
- › Регулярное включение кондиционера позволяет поддерживать нужный уровень смазки компрессора и уплотнителей и предотвратить их протекание. Даже в холодное время года, когда использование кондиционера не

требуется, включайте его как минимум раз в неделю не менее, чем на 10 минут.

- › Если система кондиционирования недостаточно эффективно охлаждает воздух, обратитесь в сервисный центр для ее проверки и ремонта.
- › Выброс хладагента в атмосферу наносит вред окружающей среде, поэтому хладагент должен утилизироваться обученными и сертифицированными специалистами с использованием специальных емкостей.

i Полезная информация

Посторонние запахи из кондиционера

- › Источники посторонних запахов

Система кондиционирования обеспечивает постоянную циркуляцию воздуха внутри и снаружи автомобиля, что при длительном использовании может привести к накоплению грязи, образованию грибка и появлению посторонних запахов.

При длительном использовании в фильтре кондиционера могут скапливаться водяные пары и пыль, что также ведет к появлению постороннего запаха.

- › Рекомендуемые меры

Если воздух снаружи автомобиля достаточно чистый, включите режим внешней циркуляции, чтобы воздух в салоне постоянно обновлялся.

Рекомендуем выключить компрессор (A/C), дать системе поработать в течение 3–5 минут и затем выключить ее. Это просушит систему и предотвратит образование плесени.

При выраженном постороннем запахе рекомендуем обратиться в сервисный центр, чтобы устранить неисправность и при необходимости почистить или заменить фильтр кондиционера.

Дефлектор системы кондиционирования

Дефлекторы передних сидений



BE3C1B18B77B

Перемещая рычажки дефлекторов, можно регулировать направление воздушного потока.

Закрыть дефлекторы можно, повернув рычажок в крайнее положение в направлении, указанном условными знаками ☒ ← «Закрыть влево» или → ☒ «Закрыть вправо».

Дефлекторы задних сидений



2D16855FBB72

Перемещая рычажки дефлекторов, можно регулировать направление воздушного потока.

Закрыть дефлекторы можно, повернув рычажок в крайнее положение в направлении, указанном условными знаками ☒ ← «Закрыть влево» или → ☒ «Закрыть вправо».

Оснащение автомобиля

Обратите внимание, что представленное в руководстве оборудование включает в себя стандартное оснащение, комплектацию под национальный стандарт и специальное оборудование для данной модели автомобиля. Поэтому некоторые виды и функции оборудования, описанные в данном руководстве, могут не входить в комплектацию вашего автомобиля или быть доступны только на определенных рынках. За информацией о комплектации вашего автомобиля просим обратиться к документам, предоставляемым при продаже, или к дилеру, у которого вы приобрели автомобиль.

Способ использования

В разделе «Настройки комфорта» меню «Настройки автомобиля» можно включить или отключить функцию беспроводной зарядки мобильного телефона и функцию напоминания о беспроводной зарядке мобильного телефона.

- › Проведите по контекстному меню слева направо, чтобы войти в меню быстрого доступа и включить функцию беспроводной зарядки.
- › После активации функции беспроводной зарядки мобильного телефона убедитесь, что боковые двери закрыты, переведите переключатель зажигания в режим ON или запустите двигатель, чтобы зарядить телефон, помещенный в зону зарядки.



F6DB27221B11

i Полезная информация

Чтобы обеспечить большую эффективность зарядки, положите телефон вниз панелью, на которой расположена приемная катушка.

- › После активации функции напоминания о беспроводной зарядке мобильного телефона можно получать голосовые подсказки при изменении состояния зарядки.
- › Беспроводное зарядное устройство не работает при открытых дверях автомобиля.

i Полезная информация

- › Данная функция поддерживается только теми мобильными телефонами, которые сертифицированы по стандарту Qi и могут быть помещены в зону зарядки.
- › При зарядке можно заряжать только один телефон.
- › При движении по неровной дороге зарядка может периодически прерываться и возобновляться. Если мобильный телефон сместился и зарядка прекратилась, верните его в зону зарядки.
- › В процессе зарядки устройство беспроводной зарядки и мобильный телефон будут нагреваться. Это нормальное явление. При перегреве система прервет зарядку и продолжит ее после снижения температуры.
- › Зарядка может быть невозможна из-за неисправности мобильного телефона. Чтобы выяснить, вызван ли сбой зарядки неисправностью телефона, можно проверить работу системы с помощью другого телефона, соответствующего требованиям.
- › Если мобильный телефон имеет защитную панель или иные приспособления, препятствующие беспроводной зарядке, необходимо предварительно их снять.
- › Чтобы предотвратить разрядку аккумулятора, не используйте функцию беспроводной зарядки длительное время при выключенном двигателе.

A Предупреждение

- › Из соображений безопасности водителю запрещается выполнять операции, связанные с зарядкой мобильного телефона, во время управления автомобилем.
- › Не помещайте в зону зарядки микропроцессорные карты, монеты, ключи и прочие металлические предметы. В противном случае их нагрев может привести к сбою зарядки или стать причиной несчастного случая.

Если в процессе зарядки телефона вы заметили в зоне зарядки металлический предмет, не пытайтесь немедленно убрать его. Таким образом можно обжечься. Нужно незамедлительно выключить функцию беспроводной зарядки и убрать предмет спустя несколько минут.

- › Если вы хотите использовать зону зарядки для хранения вещей, отключите функцию беспроводной зарядки.

Внимание

- › Избегайте попадания жидкостей в зону зарядки. Через щели в резиновой прокладке жидкость может попасть в систему и привести к возникновению неисправностей.
 - › Не вносите никаких изменений в систему беспроводной зарядки во избежание поломки автомобиля и несчастных случаев.
-

Оснащение автомобиля

Обратите внимание, что представленное в руководстве оборудование включает в себя стандартное оснащение, комплектацию под национальный стандарт и специальное оборудование для данной модели автомобиля. Поэтому некоторые виды и функции оборудования, описанные в данном руководстве, могут не входить в комплектацию вашего автомобиля или быть доступны только на определенных рынках. За информацией о комплектации вашего автомобиля просим обратиться к документам, предоставляемым при продаже, или к дилеру, у которого вы приобрели автомобиль.

Солнцезащитный козырек

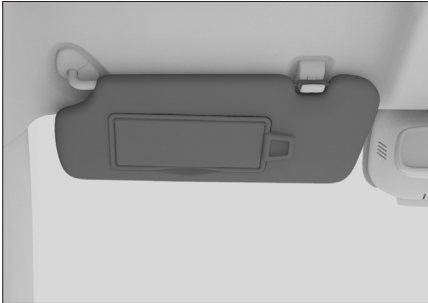

920E62AAC549

Солнцезащитный козырек предназначен для защиты от ярких солнечных лучей.



1971B9BA3A27

Для защиты от солнечного света, попадающего сбоку, опустите козырек, снимите его с крепежного крючка и поверните в сторону бокового стекла.

Косметическое зеркало

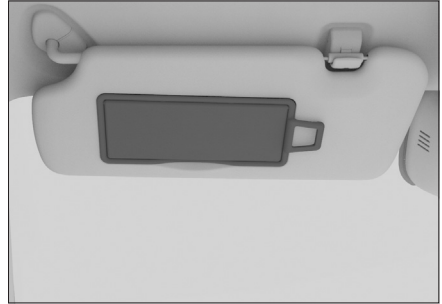

2D879B3636C3

На внутренней стороне солнцезащитного козырька имеется косметическое зеркало. Для его использования откройте крышку. Для его использования откройте крышку.

Если зеркало не используется, закройте его крышку.

Отделения для хранения Перчаточный ящик



269F5B053EA2

Потяните ручку крышки перчаточного ящика вверх и откиньте крышку вниз.

Чтобы закрыть перчаточный ящик, переместите крышку вверх.

⚠ Предупреждение

Во время движения автомобиля перчаточный ящик должен быть закрыт. Иначе при аварии или экстренном торможении вещи могут вылететь из него и стать причиной травмы.

Контейнеры для вещей



02FA26A0FFDD

Чтобы открыть контейнер, поднимите фиксатор и откиньте крышку вверх.

Держатели для стаканов на переднем ряду

Автомобили с автоматической КПП



58DA9A649F90

Откройте крышку держателя для стаканов на переднем ряду, нажав на нее. Крышка держателя слегка приоткроется, после чего держатель стаканов можно будет использовать по назначению.

Автомобили с механической КПП



9FDD6FE2ACD5

Центральный зажим держателя стаканов можно извлечь, потянув вверх.

⚠ Внимание

- › Не размещайте в держателе слишком маленькие или неустойчивые емкости — они могут опрокинуться.
- › Убедитесь, что емкость с напитком надежно закрыта крышкой.

Держатель для стаканов на заднем ряду



4F3CB3866BC8

Для использования опустите подлокотник задних сидений в самое нижнее положение.

⚠ Внимание

- › Не размещайте в держателе слишком маленькие или неустойчивые емкости — они могут опрокинуться.
- › Убедитесь, что емкость с напитком надежно закрыта крышкой.

Отделения для бутылок

В каждой боковой двери есть отсек для бутылки. Здесь можно размещать только плотно закрытые емкости.

⚠ Предупреждение

Не следует размещать здесь другие предметы, кроме бутылок. Иначе при аварии или экстренном торможении они могут вылететь и стать причиной травмы.

⚠ Внимание

Бутылки должны быть надежно закрыты.

Багажный крюк

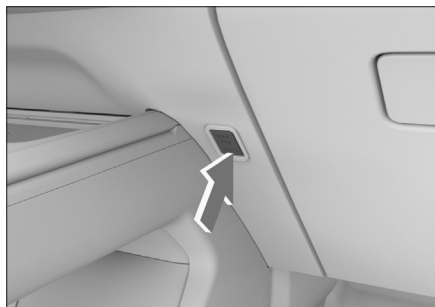

A9E0315F21C0

Расположен с правой стороны вспомогательной панели управления, как показано на рисунке.

Для использования багажного крюка нажмите на закрывающую его крышку в направлении стрелки. На крюк допускается вешать только легкие предметы. Их максимальный вес не должен превышать значений, указанных на крюке. Перед началом движения убедитесь, что все предметы надежно зафиксированы.

Багажная полка

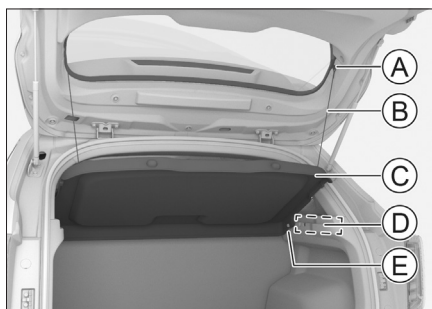

63F9D5C9F7AD

- Ⓐ Крюк троса
- Ⓑ Трос
- Ⓒ Багажная полка
- Ⓓ Опора багажной полки
- Ⓔ Фиксатор багажной полки

⚠ Внимание

- › Не размещайте на полке тяжести — это может привести к деформации или поломке полки.
- › После подвешивания полка автоматически будет подниматься на определенный угол при открытии двери багажника. Поэтому не кладите никаких предметов на полку, находящуюся в подвешенном состоянии.
- › Если в багажном отсеке размещено слишком много предметов, снимите полку, чтобы избежать ее повреждения при опускании в горизонтальное состояние во время закрытия двери багажного отделения.

Снятие багажной полки

1. Снимите трос с крюка двери багажного отделения.
2. Выдвигайте полку в направлении посадочного отверстия до тех пор, пока она не освободится от фиксаторов.

ⓘ Полезная информация

- › Перед снятием полки необходимо убрать с нее все предметы.

Установка багажной полки

Установить багажную полку можно, выполнив в обратном порядке операции, описанные для снятия полки.

⚠ Предупреждение

Убедитесь в надежной установке багажной полки. Ненадежное крепление полки может привести к серьезным травмам при экстренном торможении или столкновении.

Электророзетки

Разъем питания USB

Тип 1



AAC251107CED

Находится в передней части вспомогательной панели управления

Тип 2



Находится в нише слева от вспомогательной панели управления



AAC251107CED

Находится рядом с дефлектором системы кондиционирования на заднем ряду.

Когда выключатель зажигания находится в режиме ON, откройте крышку, чтобы использовать разъем.

С помощью этого разъема можно заряжать мобильные телефоны, планшеты и подобные устройства.

Резервный источник питания

Находится в нише справа от вспомогательной панели управления

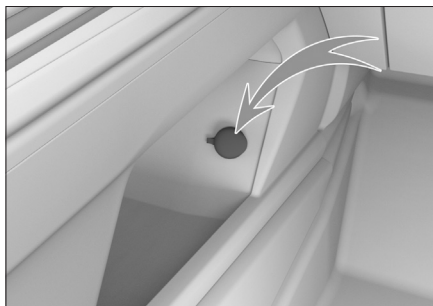

A45CFE3BD469

Когда выключатель зажигания находится в режиме ON, откройте крышку, чтобы использовать разъем.

Источник постоянного тока напряжением 12 В для устройств номинальной мощностью не более 120 Вт (10 А).

Находится в передней части вспомогательной панели управления



F2E94BF8AC41

Когда выключатель зажигания находится в режиме ON, откройте крышку, чтобы использовать разъем.

Источник постоянного тока напряжением 12 В для устройств номинальной мощностью не более 120 Вт (10 А).

Источник питания для видеорегистратора



C7102FC3177F

Расположен рядом с зеркалом заднего вида. Розетка может использоваться, когда выключатель зажигания находится в режиме ON.

Источник постоянного тока напряжением 5 В для видеорегистратора номинальной мощностью не более 10 Вт.

⚠ Предупреждение

Для безопасности движения при установке видеорегистратора следите, чтобы его провод питания не загоразивал обзор.

⚠ Предупреждение

Держите воспламеняющиеся газы и нагревательные устройства на достаточном расстоянии от розеток.

⚠ Внимание

- › Не допускайте попадания жидкостей и посторонних предметов в розетки — это может привести к короткому замыканию и другим неполадкам. При наличии крышки закройте неиспользуемую розетку.
- › Не следует в течение длительного времени использовать розетки при выключенном двигателе. Это может привести к разрядке аккумулятора.
- › Использование устройств, чья номинальная мощность превышает указанную, может привести к перегоранию предохранителей автомобиля.
- › Не подключайте к розеткам точное, высокочувствительное и прочее важное оборудование.
- › Не используйте розетки в условиях повышенной влажности и температуры.
- › Запрещается использовать розетки в параллельном или последовательном соединении с другими источниками питания.
- › При возникновении нештатных ситуаций во время эксплуатации розетки (резкого повышения температуры, появления дыма, постороннего запаха и т. д.), незамедлительно прекратите ее использование и свяжитесь с сервисным центром.
- › Запрещается самостоятельно переоборудовать или ремонтировать систему электропитания.

2

Управление автомобилем

Правила управления автомобилем	66	Системы помощи при вождении	120
Рекомендации по управлению в неблагоприятных условиях.....	70	Система снижения токсичности отработавших газов.....	122
Рекомендации по управлению в период обкатки.....	74	Проекционный дисплей.....	124
Выключатель зажигания	75	Приборная панель	126
Запуск и остановка двигателя ..	76	Виртуальная приборная панель.....	131
Стояночный тормоз	78	Индикаторы на приборной панели.....	136
Механическая коробка передач.....	82	Предупреждающие сигналы	141
Автоматическая коробка передач.....	84		
Режимы управления автомобилем	88		
Режимы рулевого управления... ..	89		
Система помощи при парковке.. ..	90		
Система контроля давления в шинах	100		
Система контроля усталости водителя	101		
Система круиз-контроля.....	102		
Вспомогательная система круиз-контроля	104		
Интеллектуальная система помощи при вождении.....	109		
Система помощи при спуске.....	119		

Оснащение автомобиля

Обратите внимание, что представленное в руководстве оборудование включает в себя стандартное оснащение, комплектацию под национальный стандарт и специальное оборудование для данной модели автомобиля. Поэтому некоторые виды и функции оборудования, описанные в данном руководстве, могут не входить в комплектацию вашего автомобиля или быть доступны только на определенных рынках. За информацией о комплектации вашего автомобиля просим обратиться к документам, предоставляемым при продаже, или к дилеру, у которого вы приобрели автомобиль.

Перед началом движения

Удалите посторонние предметы

Перед началом движения полностью очистите кузов автомобиля от снега и листьев.

Проверьте состояние автомобиля

Чтобы обеспечить безопасное и комфортное вождение, перед началом движения проверьте шины, уровень масла, освещение, внешний вид автомобиля и другие позиции, подлежащие ежедневному осмотру.

Если окажется, что автомобиль нуждается в ремонте, незамедлительно обратитесь в сервисный центр.

Проверьте двери и капот

Перед началом движения убедитесь, что все двери автомобиля закрыты.

Если какая-либо дверь закрыта не полностью, она может внезапно открыться при движении и стать причиной аварии.

Если вы открывали капот, перед началом движения убедитесь, что он закрыт. Незакрытый капот может внезапно открыться при движении и стать причиной аварии.

Размещение вещей в салоне

На приборной панели

Запрещается размещать какие-либо предметы на приборной панели. Это может не только помешать обзору водителя, но и негативно повлиять на безопасность в начале и во время движения, создав риск аварии.

В ногах у водителя

Запрещается размещать вещи в ногах у водителя. Они могут попасть под педали, что может привести к потере контроля над автомобилем и стать причиной аварии.

Если вы хотите использовать коврики, убедитесь, что они подходят для данного автомобиля. Неподходящая форма, неправильное расположение или наложение ковриков друг на друга могут помешать нажатию педалей, что сделает невозможным запуск двигателя, затруднит или сделает невозможным переключение передач, а также может стать причиной аварии.

Под сиденьями

Запрещается размещать вещи под сиденьями. Это может помешать регулировке положения кресел или сделать невозможной их фиксацию, что может стать причиной аварии.

На спинках сидений

Не размещайте подушки и другие предметы между спиной и спинкой кресла. Это не только мешает правильно сидеть при вождении, но и не дает ремню безопасности и подголовнику в случае столкновения выполнить свои защитные функции, что может привести к опасной для жизни травме.

На стеклах окон

Запрещается прикреплять к стеклам предметы на вакуумных присосках.

Присоски могут сработать по принципу линзы, что может привести к возгоранию.

Во время движения

Не превышайте скорость

Нельзя превышать скорость, указанную на знаках ограничения скорости.

Не перегружайте автомобиль

Движение на перегруженном автомобиле опасно.

Нельзя превышать установленное максимальное число пассажиров и максимальный вес груза, а также перевозить пассажиров в багажном отделении.

Вождение после употребления алкоголя запрещено

Управление автомобилем в состоянии алкогольного опьянения крайне опасно. Даже

незначительное количество алкоголя влияет на скорость принятия решений, зрение и концентрацию, что может привести к серьезной аварии.

Не используйте мобильный телефон

Разговор по телефону отвлекает внимание, что может стать причиной аварии.

Чтобы использовать телефон, сначала остановите автомобиль в безопасном месте.

Воздержитесь от управления автомобилем, если чувствуете сильную усталость, или воспользуйтесь функцией громкой связи

Управление автомобилем в состоянии усталости крайне опасно. Скорость принятия решений, зрение и концентрация усталого водителя значительно снижаются, что может привести к серьезной аварии.

Не выключайте двигатель во время движения

Усилители тормозной системы и рулевого управления при выключенном двигателе не работают, что снижает эффективность торможения и может привести к аварии.

Не удерживайте рулевое колесо в крайнем положении длительное время

Это может снизить эффективность системы усиления рулевого управления и даже привести к ее повреждению.

Торможение

Во время движения запрещается долго удерживать педаль тормоза или двигаться с включенным стояночным тормозом. Это может привести к преждевременному износу тормозных колодок или перегреву деталей тормозной системы, что снизит эффективность торможения и может стать причиной аварии.

Звуковое предупреждение об износе тормозных колодок

Если тормозные колодки износились и их нужно заменить, со стороны дискового тормозного механизма будет слышен предупреждающий звук.

Если при торможении вы слышите посторонний звук, продолжать движение запрещается. В противном случае возможны сильный износ тормозных дисков и повреждение элементов тормозной системы, что снизит эффективность торможения и может стать причиной аварии.

Разрыв шины

Запрещается продолжать движение с поврежденной шиной. Движение в этом случае крайне опасно и может привести к аварии. Кроме этого, это может стать причиной повреждения колеса, подвески и кузова. В подобной ситуации необходимо немедленно заменить колесо.

В следующих ситуациях следует проверить целостность шин:

- › Дрожание рулевого колеса.
- › Необычная вибрация автомобиля.
- › Необычный крен автомобиля.

При повреждении шины во время движения крепко удерживайте рулевое колесо и осторожно нажмите на педаль тормоза, чтобы снизить скорость. Аварийное торможение и резкое вращение рулевого колеса могут привести к потере контроля над автомобилем.

Сильный удар о днище автомобиля, шину или колесо

В случае сильного удара о днище автомобиля, шину или колесо незамедлительно остановите автомобиль в безопасном месте и проведите осмотр. Проверьте наличие утечек тормозной жидкости и топлива, а также подвеску, шины, колеса, элементы системы привода на наличие деформаций и повреждений. Если произошла утечка или повреждение, дальнейшее движение может привести к аварии.

На спуске

Используйте торможение двигателем

Продолжительное нажатие педали тормоза на спуске может вызвать перегрев тормозного механизма и снизить эффективность торможения, что приведет к аварии.

На участке с перепадом высоты

Остановив автомобиль у бордюра или на участке со значительным перепадом высоты, убедитесь, что шины не деформируются

в результате контакта с бордюром или другими препятствиями.

Переезжая бордюр, искусственную неровность и подобные препятствия, следует снизить скорость и по возможности двигаться под прямым углом к препятствию. В противном случае можно повредить шины (особенно их боковины).

В следующих ситуациях следует снизить скорость и соблюдать осторожность, чтобы не повредить бампер.

- › На участках со ступенчатым спуском, например на въезде или выезде с автостоянки.
- › На въезде на многоуровневую парковку и других участках с крутыми подъемами.
- › На участках с неровностями и колеями.
- › На участках с выбоинами.
- › При съезде с ровного участка на уклон, или наоборот.
- › При преодолении искусственной неровности или остановке у бордюра.

На мокрых, заснеженных, обледенелых дорогах и иных скользких поверхностях

Экстренное торможение, резкое ускорение, резкое вращение рулевого колеса при движении по скользкой дороге могут стать причиной заноса и потери контроля над автомобилем, что может привести к аварии.

При переключении передач резкое изменение оборотов двигателя может привести к заносу, что может стать причиной аварии.

При движении в холодную погоду по мостам, затененным участкам и другим местам, где может образоваться лед, следует снизить скорость.

На затопленной дороге

При движении по затопленной дороге соблюдайте осторожность.

В этих условиях возможны нарушение работы и повреждение двигателя, а также замыкание электрических компонентов. Это может привести к серьезной аварии.

Также при движении по затопленной дороге намакают тормозные колодки, что способно снизить эффективность торможения и стать причиной аварии. После преодоления затопленного участка несколько раз нажмите на

педаль тормоза, чтобы разогреть тормоза и убедиться, что они работают исправно.

Меры предосторожности

Не перемещайтесь по салону

Во время движения не покидайте место и не перемещайтесь по салону. В противном случае, при экстренном торможении вы можете получить травму.

Не высовывайте голову или руки из окон и люка

При экстренном торможении или закрытии окон вы можете удариться о раму, что может привести к серьезным травмам, вплоть до летального исхода.

Не держите детей на коленях

Запрещается держать младенцев и детей на руках, даже если вы сами пристегнуты ремнем безопасности. Также нельзя каким-либо образом пристегивать их с помощью ремней безопасности для взрослых. В противном случае, при экстренном торможении или столкновении существует риск серьезных и даже смертельных травм.

Не позволяйте детям управлять дверьми, окнами и люком

Управляя дверьми, окнами и люком, ребенок может защемить и травмировать руки, голову, шею и другие части тела.

Открыв дверь во время движения, ребенок может выпасть и получить серьезные и даже смертельные травмы.

Используйте детские замки и блокируйте окна, чтобы предотвратить несчастные случаи из-за неосторожного обращения детей с окнами и дверьми.

Остановка и стоянка автомобиля

Не останавливайте автомобиль поблизости от быстровоспламеняющихся материалов

Старайтесь избегать участков с большим количеством травы и легковоспламеняющихся материалов и не останавливайте на них автомобиль. Раскаленная выхлопная труба

может привести к возгоранию легковоспламеняющихся материалов.

Если позади автомобиля находятся деревянные или фанера, он должен стоять на достаточном расстоянии от них, чтобы не произошло возгорания.

Не оставляйте автомобиль с работающим двигателем надолго

Из-за длительной работы двигателя в гараже и других помещениях с плохой вентиляцией скапливаются выхлопные газы, что может привести к отравлению угарным газом. Это способно нанести серьезный ущерб здоровью и стать причиной смерти.

Длительная работа двигателя без движения автомобиля может вызвать перегрев двигателя или выхлопной трубы и привести к возгоранию.

Экономичное вождение

Будьте внимательны

Сохраняйте достаточную дистанцию до впереди идущего автомобиля, чтобы избежать ненужного ускорения и торможения. Стабильная скорость снижает расход топлива.

Выбирайте подходящую передачу

Избегайте движения на высокой передаче с низкой скоростью и наоборот. Работа двигателя на малых оборотах замедляет его износ и снижает расход топлива.

Избегайте работы двигателя на холостом ходу

Выключайте двигатель во время длительных остановок на светофорах, железнодорожных переездах или в автомобильных пробках, чтобы избежать ненужного расхода топлива.

Избегайте перегрузки

Сильная нагрузка или перегрузка автомобиля увеличивают расход топлива. Перед началом движения уберите ненужные предметы из автомобиля.

Регулярно проверяйте давление воздуха в шинах

Недостаточное давление в шинах увеличивает сопротивление качению, что повышает расход топлива и ускоряет износ шин.

Проходите плановое техническое обслуживание

Плановое обслуживание обеспечивает более длительную и экономичную эксплуатацию автомобиля.

Выключайте неиспользуемое электрооборудование

Кондиционер, обогрев сидений, подогрев заднего стекла и прочее электрооборудование требует большого количества энергии и расхода топлива. Поэтому, если в работе приборов нет необходимости, выключайте их.

Закрывайте окна и люк

Открытые окна и люк увеличивают сопротивление воздуху и, соответственно, расход топлива. Если в них нет необходимости, закрывайте их.

Используйте инерцию

При приближении к красному сигналу светофора или спуске со склона отпускайте педаль акселератора, позволяя автомобилю двигаться по инерции.

Оснащение автомобиля

Обратите внимание, что представленное в руководстве оборудование включает в себя стандартное оснащение, комплектацию под национальный стандарт и специальное оборудование для данной модели автомобиля. Поэтому некоторые виды и функции оборудования, описанные в данном руководстве, могут не входить в комплектацию вашего автомобиля или быть доступны только на определенных рынках. За информацией о комплектации вашего автомобиля просим обратиться к документам, предоставляемым при продаже, или к дилеру, у которого вы приобрели автомобиль.

Движение в условиях тумана

Включите противотуманные фонари

При движении в условиях тумана необходимо включить противотуманные фонари.

Используйте звуковой сигнал для предупреждения других водителей и пешеходов

Услышав звуковой сигнал от другого водителя, сразу подайте ответный сигнал, обозначив местонахождение своего автомобиля.

Снизьте скорость и будьте осторожны

В условиях тумана следует двигаться на минимальной скорости и поддерживать достаточную дистанцию до впереди идущего автомобиля.

Не протирайте запотевшие стекла во время движения

Из-за значительной разницы температур внутри и снаружи автомобиля ветровое стекло часто запотевает изнутри, что ухудшает обзор. В таком случае включите функцию обогрева стекол или слегка приоткройте окна, чтобы температура внутри и снаружи автомобиля сравнялась. Это поможет избежать образования конденсата.

Если нужно протереть стекло, остановите автомобиль. Не делайте этого во время движения.

Движение в дождь

Будьте осторожны при движении по скользкой дороге

Во время дождя возможны ухудшение видимости, образование конденсата на ветровом стекле, пробуксовка колес. Будьте особенно осторожны.

Экстренное торможение, резкое ускорение, резкое вращение рулевого колеса при движении по мокрой дороге могут стать причиной заноса и потери контроля над автомобилем, что способно привести к аварии.

Следует снизить скорость, поскольку во время дождя между колесами и поверхностью дороги образуется пленка воды, что приводит к потере сцепления с дорожным покрытием.

Предупреждение

По возможности избегайте вождения в сильный дождь.

Преодоление брода

Меры предосторожности при преодолении брода

- › Перед преодолением затопленного участка проверьте глубину. Если она слишком велика или ее невозможно определить, следует объехать участок. В этом случае нельзя преодолевать брод.
- › Изучите дорогу. Воздержитесь от движения по неизвестному участку, поскольку под водой могут быть скрыты препятствия: канавы, смотровые колодцы и т. п.
- › Преодолевайте брод на низкой скорости (не более 10 км/ч), не останавливая автомобиль и не переключая передачи.
- › Проезжая перекресток, избегайте попадания волн, создаваемых впереди идущими автомобилями, на решетку радиатора.
- › Если при преодолении брода двигатель заглох по неизвестной причине, не пытайтесь снова запустить его. Это может привести к серьезным повреждениям. Как можно скорее вызовите эвакуатор, чтобы переместить автомобиль в сухое место.

Осмотр и обслуживание после преодоления брода

Преодолев затопленный участок, выполните следующие действия.

- › Несколько раз слегка нажмите на педаль тормоза и убедитесь в исправности тормозной системы.
- › Проверьте звуковой сигнал.
- › Проверьте все осветительные приборы.
- › Как можно скорее обратитесь в сервисный центр для осмотра. Если в узлы трансмиссии попала вода, она может смешаться со смазкой и вызвать неполадки в работе системы.

⚠ Внимание

- › Преодоление затопленного участка является чрезвычайной мерой и не должно производиться регулярно.
- › Преодоление затопленного участка может привести к повреждению двигателя и электрических компонентов.

Управление автомобилем в жаркое время года

Жаркая погода и высокая температура воздуха не способствуют нормальной эксплуатации автомобиля и негативно сказываются на здоровье водителя. Чтобы обеспечить безопасность движения, соблюдайте следующие меры предосторожности.

Не допускайте перегрева двигателя

В жаркую погоду увеличивается вероятность перегрева двигателя. Поэтому в жару необходимо уделять особое внимание проверке и обслуживанию системы охлаждения, своевременно удалять посторонние предметы, попадающие между пластин радиатора.

Следите за давлением воздуха в шинах

Давление воздуха внутри шин увеличивается из-за высокой температуры, и в жаркое время года при высоких температурах шины могут лопаться.

При повреждении шины во время движения крепко удерживайте рулевое колесо и осторожно нажмите на педаль тормоза, чтобы снизить скорость. Не применяйте аварийное торможение, не поворачивайте резко рулевое

колесо. Это может привести к потере контроля над автомобилем.

Остерегайтесь теплового удара

В жаркое время года солнечная активность и высокая температура могут стать причиной теплового удара. Обеспечьте хорошую вентиляцию салона и не управляйте автомобилем в состоянии усталости.

⚠ Предупреждение

Не оставляйте детей в закрытом автомобиле без присмотра.

- › Ребенок, оставленный в автомобиле, может подвергнуться тепловому удару или обезвоживанию, что нанесет вред здоровью и может даже привести к летальному исходу.
- › Находясь в автомобиле без присмотра, ребенок может вызывать пожар, играя со спичками, прикуривателем и тому подобными предметами.

⚠ Внимание

Не оставляйте в автомобиле зажигалки, аэрозольные баллоны, банки с газированными напитками, очки.

- › В условиях высокой температуры воздуха, утечка газа из зажигалки или аэрозольного баллончика либо разрыв баллончика могут привести к возгоранию.
- › Если разорвется банка с газированным напитком, контакт жидкости с электрическими компонентами может привести к замыканию.
- › Из-за высокой температуры воздуха в салоне полимерные линзы очков могут деформироваться и треснуть.

Управление автомобилем в холодное время года

Зимние шины

В холодное время года при низких температурах из-за некоторых особенностей стандартных шин (ширина, состав каучука, рисунок протектора) снижаются их упругость, тормозное и тяговое усилие, а также увеличивается уровень шума. В некоторых случаях возможны возникновение трещин, аномальный износ и прочие неустраняемые повреждения. Поэтому в холодное время года, при понижении

температуры до 7 °С, используйте зимние шины. Они значительно повышают устойчивость автомобиля на дороге, улучшают тормозные характеристики и сокращают тормозной путь.

Полезная информация

Всесезонные шины с маркировкой M+S достаточно эффективны в холодное время года, однако, как правило, уступают зимним шинам. Особенно важно использовать зимние шины при движении по заснеженным и обледеневшим дорогам.

Предупреждение

Несмотря на то, что использование зимних шин улучшает эксплуатационные характеристики автомобиля в холодное время года, при управлении следует соблюдать осторожность.

- › Скорость и режим движения следует выбирать с учетом видимости, погодных условий, состояния дороги и транспортной ситуации.
- › Не превышайте максимально допустимые скорость и нагрузку, указанные для ваших зимних шин.

Внимание

Сильный износ протектора зимних шин в значительной степени снижает их пригодность в холодное время года. Старые зимние шины, даже при отсутствии признаков износа протектора, также мало подходят для использования. Чтобы ознакомиться с критериями замены зимних шин, обратитесь к вашему дилеру.

Правила использования зимних шин:

- › Выполняйте соответствующие требования законодательства, принятые в вашей стране.
- › Зимние шины должны быть установлены на все колеса.
- › Используйте зимние шины того же размера, что и летние.
- › Тип, размер (окружность качения), рисунок протектора всех используемых зимних шин должен совпадать.
- › Зимние шины можно использовать только в холодное время года.

- › Обязательно соблюдайте все ограничения для зимних шин (максимальная скорость, нагрузка и т. д.). Их несоблюдение может привести к повреждению шин и стать причиной аварии.
- › Нельзя устанавливать шины против указанного направления вращения.

Цепи противоскольжения

Использование цепей противоскольжения регулируется законодательством вашей страны. Используемые цепи должны соответствовать местным нормам.

Цепи противоскольжения устанавливаются только на ведущие колеса. Нельзя устанавливать цепь на одно колесо. При установке следуйте инструкциям производителя и надежно закрепляйте цепи.

Внимание

Устанавливая цепи противоскольжения, соблюдайте следующие меры предосторожности:

- › Неправильный размер или неправильная установка цепей могут повредить тормозную систему, подвеску, кузов и шины. Используйте подходящие цепи противоскольжения и соблюдайте правила их установки.
- › Для установки цепей противоскольжения расположите автомобиль на удаленном от дороги ровном участке, включите аварийную сигнализацию, поставьте знак аварийной остановки позади автомобиля.
- › Перед установкой выключите двигатель и активируйте стояночный тормоз.
- › Не устанавливайте цепи на неполноразмерные запасные колеса.
- › Не устанавливайте цепи при недостаточном давлении в шинах.
- › При использовании цепей следите за тем, чтобы не повредить алюминиевые колесные диски.

Предупреждение

При движении с цепями противоскольжения соблюдайте следующие меры предосторожности:

- › Скорость движения не должна превышать 40 км/ч либо рекомендованную производи-

телем цепей максимальную скорость (в зависимости от того, какая из них меньше).

- › Проехав 0,5–1 км после установки цепей, в целях безопасности осмотрите цепи и проверьте правильность их установки. Если цепи ослабли, их нужно затянуть или установить заново.
- › Установка цепей противоскольжения может ухудшить управляемость автомобиля. По возможности избегайте резких ускорений, резких поворотов рулевого колеса и экстренного торможения, поскольку они могут привести к аварии.
- › Если вы слышите, что цепи противоскольжения задевают кузов или днище, немедленно остановитесь, проверьте цепи и повторно затяните их. Если звук не прекратился, снизьте скорость до его исчезновения.
- › Избегайте движения по ухабистой или неровной дороге.
- › Максимально снижайте скорость на поворотах, чтобы предотвратить потерю управляемости.
- › При отсутствии снега на дороге как можно скорее снимите цепи. В противном случае возможны ухудшение ходовых качеств автомобиля и серьезные повреждения шин.

Предупреждение

Выключайте двигатель при остановке автомобиля в снегу.

- › При включенном двигателе наличие снега вокруг автомобиля может привести к попаданию в салон выхлопных газов и отравлению угарным газом. Это способно нанести серьезный ущерб здоровью и стать причиной смерти.
- › Если вы чувствуете, что выхлопные газы попали в салон, примите следующие меры:
Переставьте автомобиль в проветриваемое место, откройте все окна.
Переключите кондиционер на режим забора воздуха с улицы и установите максимальную интенсивность вентиляции, чтобы обеспечить приток свежего воздуха в салон.

Оснащение автомобиля

Обратите внимание, что представленное в руководстве оборудование включает в себя стандартное оснащение, комплектацию под национальный стандарт и специальное оборудование для данной модели автомобиля. Поэтому некоторые виды и функции оборудования, описанные в данном руководстве, могут не входить в комплектацию вашего автомобиля или быть доступны только на определенных рынках. За информацией о комплектации вашего автомобиля просим обратиться к документам, предоставляемым при продаже, или к дилеру, у которого вы приобрели автомобиль.

Шины

В первые 500 км пробега на новых шинах следует соблюдать особую осторожность.

В начале эксплуатации новые шины не обеспечивают оптимального сцепления, поэтому они должны пройти период обкатки.

Тормозные колодки

На первых 400 км эксплуатации новые тормозные колодки не обеспечивают максимальной эффективности торможения.

Для ее достижения они должны пройти обкатку. Сниженную эффективность торможения можно компенсировать более сильным нажатием на педаль тормоза.

Во время обкатки тормозную систему не следует подвергать большим нагрузкам, таким как экстренное торможение, особенно на высокой скорости или на спуске.

Внимание

- › Тормозные диски и тормозные колодки могут изнашиваться с различной интенсивностью в зависимости от условий эксплуатации.
- › При определенных скорости, тормозной силе и условиях окружающей среды (температура, влажность), во время торможения может раздаваться звук. Это нормальное явление.

Двигатель

Чтобы продлить срок службы нового двигателя или двигателя после капитального ремонта, нужно провести его обкатку, постепенно

увеличивая нагрузку на него. Рекомендуем соблюдать следующие меры предосторожности.

На первых 300 км:

Избегайте экстренного торможения.

На первых 1000 км:

- › Избегайте движения с высокой скоростью.
- › Не нажимайте педаль акселератора до упора, избегайте работы двигателя на высоких оборотах.
- › Не двигайтесь с постоянной скоростью в течение долгого времени, периодически изменяйте скорость и переключайте передачи.
- › Не следует двигаться с низкой скоростью на высокой передаче и наоборот. Своевременно переключайте передачи в соответствии с условиями движения.
- › Не буксируйте прицепы и другие транспортные средства.

От 1000 км до 1500 км:

Допускается постепенное увеличение скоростного режима при соблюдении мер безопасности.

Внимание

В период обкатки обращайтесь внимание на состояние всех систем двигателя. При появлении неполадок и неисправностей обкатку следует продолжать только после их устранения.

Оснащение автомобиля

Обратите внимание, что представленное в руководстве оборудование включает в себя стандартное оснащение, комплектацию под национальный стандарт и специальное оборудование для данной модели автомобиля. Поэтому некоторые виды и функции оборудования, описанные в данном руководстве, могут не входить в комплектацию вашего автомобиля или быть доступны только на определенных рынках. За информацией о комплектации вашего автомобиля просим обратиться к документам, предоставляемым при продаже, или к дилеру, у которого вы приобрели автомобиль.

Выключатель зажигания кнопочного типа

Переключение режимов

Для переключения режимов нажимайте на переключатель зажигания. При этом смарт-ключ должен находиться у водителя.



889E9C6B4379

Номер	Режим	Функции
1	LOCK	Электрические компоненты не работают.
2	ON	Все электрическое оборудование доступно для использования.

Когда смарт-ключ находится в салоне, нажмите на педаль сцепления (для автомобилей с механической КПП) или педаль тормоза (для автомобилей с автоматической КПП) и переведите рычаг переключения передач в нейтральное положение (для автомобилей с механической КПП) или переведите селектор переключения передач в положение P

(для автомобилей с автоматической КПП). Вне зависимости от текущего режима выключателя зажигания, нажатием на него можно будет запустить двигатель.

Предупреждение

Запрещается переключать выключатель зажигания в положение LOCK во время движения.

Внимание

- › Запрещается размещать смарт-ключ на передней панели, на полу, на комбинации приборов, в перчаточном ящике или в багажном отделении. В противном случае возможны сложности с переключением режимов.
- › Когда двигатель не работает, запрещается надолго оставлять выключатель зажигания в режиме ON во избежание разряда аккумулятора.
- › Покидая автомобиль, переключите выключатель зажигания в режим LOCK и возьмите ключ с собой.

Если не удается разблокировать рулевое управление

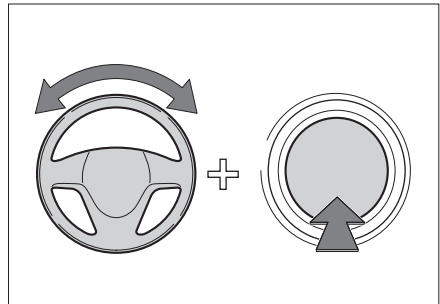

C76883D1FB9A

Если при переключении режимов или запуске двигателя на информационном дисплее отображается информация о неуспешной разблокировке рулевой колонки, необходимо слегка повернуть рулевое колесо вправо, затем влево, одновременно нажимая на выключатель зажигания, чтобы снять блокировку.

Оснащение автомобиля

Обратите внимание, что представленное в руководстве оборудование включает в себя стандартное оснащение, комплектацию под национальный стандарт и специальное оборудование для данной модели автомобиля. Поэтому некоторые виды и функции оборудования, описанные в данном руководстве, могут не входить в комплектацию вашего автомобиля или быть доступны только на определенных рынках. За информацией о комплектации вашего автомобиля просим обратиться к документам, предоставляемым при продаже, или к дилеру, у которого вы приобрели автомобиль.

Запуск двигателя

Запуск в стандартном режиме

1. При себе имеется смарт-ключ.
2. Отрегулировать положение сиденья, принять правильную позу водителя.
3. Убедитесь, что стояночный тормоз активирован.
4. Убедитесь, что рычаг переключения передач находится в положении N. (для автомобилей с механической КПП). Убедитесь, что рычаг переключения передач находится в положении P. (для автомобилей с автоматической КПП).
5. Нажмите на педаль сцепления (для автомобилей с механической КПП) нажмите на педаль тормоза. (для автомобилей с автоматической КПП).
6. Нажмите на выключатель зажигания и запустите двигатель.

Аварийный запуск

Автомобили с автоматической КПП

При разряженном смарт-ключе, серьезных повреждениях защитной панели двери или заднего бампера и других неполадках, приведших к запросу системы «Находится ли ключ в салоне автомобиля?», необходимо поместить смарт-ключ в область ☞ над отметкой у основания держателя для стаканов и выполнить операции по запуску двигателя в стандартном режиме. Если двигатель по-прежнему не запускается, немедленно обратитесь в сервисный центр.



6F9BB49E4883

Если смарт-ключ утерян, поместите плоский механический ключ на обозначенное место ☞ в держателе для стаканов переднего ряда и выполните операции по запуску двигателя в стандартном режиме. Если двигатель по-прежнему не запускается, немедленно обратитесь в сервисный центр.



D7578B674662

Автомобили с механической КПП

При размещении ключа необходимо вынуть центральный зажим держателя стаканов.

При разряженном смарт-ключе, серьезных повреждениях защитной панели двери или заднего бампера и других неполадках, приведших к запросу системы «Находится ли ключ в салоне автомобиля?», необходимо поместить смарт-ключ в область ☞ над отметкой у основания держателя для стаканов и выполнить операции по запуску двигателя в стандартном режиме. Если двигатель по-прежнему не запускается, немедленно обратитесь в сервисный центр.



C516FF3536B3

Если смарт-ключ утерян, поместите плоский механический ключ на обозначенное место (🔑) в держателе для стаканов переднего ряда и выполните операции по запуску двигателя в стандартном режиме. Если двигатель по-прежнему не запускается, немедленно обратитесь в сервисный центр.



1351C0FA2BD4

⚠ Предупреждение

- › Запускать двигатель можно только тогда, когда водитель находится на водительском сиденье. Несоблюдение этого правила может стать причиной аварии, способной привести к серьезным травмам и даже смерти.
- › При запуске двигателя категорически запрещается нажимать педаль акселератора.
- › Двигатель необходимо запускать в том числе и тогда, когда требуется незначительно переместить автомобиль. Иначе может произойти авария.

ℹ Полезная информация

- › Не допускайте работу двигателя в холодном состоянии на высоких оборотах или с высокой нагрузкой.

- › По возможности избегайте длительной работы двигателя на холостом ходу.
- › Если двигатель запускается с трудом или часто глохнет, как можно скорее обратитесь в сервисный центр.

Остановка двигателя

1. Когда автомобиль полностью остановится, переведите рычаг переключения передач в нейтральное положение (для автомобилей с механической КПП). После того, как автомобиль полностью остановится, переведите селектор переключения передач в положение P. (для автомобилей с автоматической КПП).
2. Нажмите выключатель зажигания, чтобы выключить двигатель.

Аварийное отключение двигателя

Если во время движения автомобиля (скорость более 5 км/ч) возникает экстренная ситуация, например невозможно остановить автомобиль штатными средствами, можно любым из следующих способов выполнить аварийное отключение двигателя:

- › Нажать и длительно удерживать выключатель зажигания.
- › В течение 2 секунд нажать выключатель зажигания 3 раза подряд.

⚠ Предупреждение

- › Остановка двигателя во время движения может стать причиной столкновений и травм.
- › Не прибегайте к принудительной остановке двигателя во время движения вне экстренных ситуаций.

После принудительной остановки двигателя усилители тормозной системы и рулевого управления перестанут работать, и для торможения и вращения рулевого колеса будут требоваться большие усилия. Поэтому перед экстренной остановкой двигателя следует максимально снизить скорость.

⚠ Предупреждение

Непосредственно после остановки двигателя не следует прикасаться к нему, радиатору и деталям выхлопной системы во избежание ожогов.

i Полезная информация

После длительной работы двигателя на высоких оборотах или при высокой нагрузке рекомендуется перед остановкой дать ему поработать некоторое время на холостом ходу или низких оборотах.

Оснащение автомобиля

Обратите внимание, что представленное в руководстве оборудование включает в себя стандартное оснащение, комплектацию под национальный стандарт и специальное оборудование для данной модели автомобиля. Поэтому некоторые виды и функции оборудования, описанные в данном руководстве, могут не входить в комплектацию вашего автомобиля или быть доступны только на определенных рынках. За информацией о комплектации вашего автомобиля просим обратиться к документам, предоставляемым при продаже, или к дилеру, у которого вы приобрели автомобиль.

Меры предосторожности

Предупреждение

- › Остановка автомобиля на дороге с большим уклоном может привести к аварии. Соблюдайте осторожность и не останавливайтесь в подобных местах.
- › Если стояночная тормозная система не выполняет свою функцию из-за чрезмерного уклона, нажмите на педаль тормоза, чтобы предотвратить скатывание автомобиля.

Электромеханический стояночный тормоз

Использование стояночного тормоза

Автомобили с автоматической КПП



B189679B6768

Автомобили с механической КПП

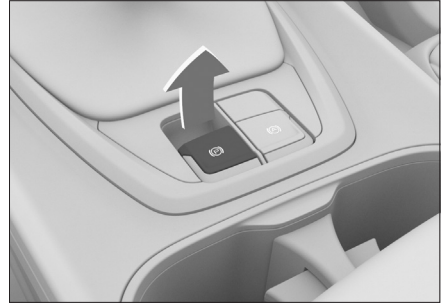

2292B92DA75A

- › При остановке автомобиля электромеханический стояночный тормоз (EPB) включится автоматически после выключения двигателя. На приборной панели загорится индикатор (P).
- Если необходимости в использовании стояночного тормоза нет, нажмите на переключатель EPB при выключении двигателя.
- › После остановки автомобиля потяните переключатель EPB для включения стояночного тормоза. На приборной панели загорится индикатор (P).

Экстренное торможение

В экстренной ситуации можно потянуть и удерживать переключатель EPB, чтобы использовать систему EPB для торможения. Чтобы прекратить экстренное торможение, нужно отпустить переключатель EPB или нажать на педаль акселератора.

Предупреждение

Использование системы EPB для торможения допускается только в экстренных ситуациях (например, если педаль тормоза заклинило).

Отпускание стояночного тормоза

Автомобили с автоматической КПП



7AAE367204E4

Автомобили с механической КПП



0C93D180257F

Когда выключатель зажигания находится в режиме ON, нажмите на педаль тормоза. Затем нажмите на переключатель EPB, чтобы выключить стояночный тормоз. Индикатор (P) на приборной панели погаснет.

i Полезная информация

Если электропитание было восстановлено после перебоев, то на приборной панели загорится индикатор (P). В этой ситуации следует провести обучение системы: сначала поднимите переключатель EPB, затем нажмите на педаль тормоза и нажмите переключатель EPB. После этого стояночный тормоз можно будет выключать в обычном порядке.

Автоматическое удержание автомобиля

Автомобили с автоматической КПП



B918B72586DE

Автомобили с механической КПП

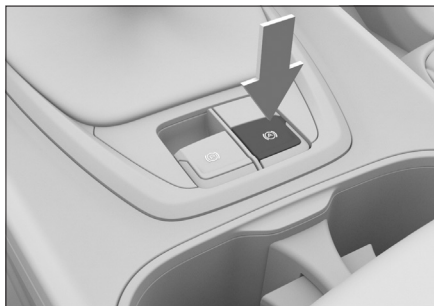

18CA3ACC0B94

При движении на склоне, остановке перед красным сигналом светофора и движении с частыми остановками функция автоматического удержания автомобиля (AVH) позволяет водителю не удерживать педаль тормоза длительное время и не активировать стояночный тормоз раз за разом. Она делает вождение более комфортным и снижает риск скатывания автомобиля.

Для включения или отключения функции нажмите на переключатель AVH при закрытой двери водителя, пристегнутом ремне безопасности и включенном двигателе.

Способ использования

1. Включите функцию автоматического удержания автомобиля. После этого система будет находиться в состоянии готовности, и индикатор (A) на приборной панели будет гореть желтым.
2. После нажатия на педаль тормоза и полной остановки автомобиля система автоматиче-

ски активирует стояночный тормоз. В этот момент она будет находиться в активном состоянии, и световой индикатор (Ⓐ) на приборной панели будет гореть зеленым.

3. Нажмите на педаль акселератора, стояночный тормоз автоматически деактивируется.

При отсутствии нажатия на педаль акселератора в течение длительного времени, функция автоматического удержания автомобиля отключится. Электромеханический стояночный тормоз останется активным.

В следующих случаях функция автоматического удержания автомобиля автоматически отключается:

- › Отстегивание ремня безопасности водителя.
- › Открытие двери со стороны водителя.
- › Отключение двигателя.
- › После трех минут активной работы.

Внимание

Отключайте функцию удержания автомобиля во время автоматической мойки или буксировки.

Автоматическое отключение стояночного тормоза

Когда при активированном стояночном тормозе водитель пристегивает ремень безопасности и нажимает педаль газа, система интерпретирует данные действия как намерение начать движение, и стояночный тормоз автоматически отключается.

Во избежание отката автомобиля на склоне требуется большее тяговое усилие.

Оснащение автомобиля

Обратите внимание, что представленное в руководстве оборудование включает в себя стандартное оснащение, комплектацию под национальный стандарт и специальное оборудование для данной модели автомобиля. Поэтому некоторые виды и функции оборудования, описанные в данном руководстве, могут не входить в комплектацию вашего автомобиля или быть доступны только на определенных рынках. За информацией о комплектации вашего автомобиля просим обратиться к документам, предоставляемым при продаже, или к дилеру, у которого вы приобрели автомобиль.

Описание передач

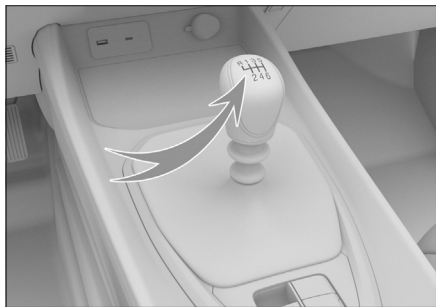

75D1CCB688DA

Коробка передач имеет заднюю передачу (R), нейтральную передачу (N) и шесть передач для движения вперед.

Передача заднего хода (R)

Предназначена для движения автомобиля назад.

Нейтральная передача (N)

При включенной нейтральной передаче крутящий момент от двигателя не передается на колеса.

Во время запуска двигателя и остановки автомобиля следите за тем, чтобы автомобиль не покатился произвольно.

⚠ Предупреждение

› При временной остановке на нейтральной передаче обязательно применяйте стояночный тормоз или удерживайте педаль тормоза. В противном случае автомобиль может покатиться и вызвать аварию.

› Запрещается двигаться накатом на нейтральной передаче во избежание аварийных ситуаций.

Переключение передач

Переключение передач для движения вперед

1. Полностью выжмите педаль сцепления.
2. Переведите рычаг переключения передач в нужное положение.
3. Отпустите педаль сцепления.

ℹ Полезная информация

Если включение первой передачи затруднено, повторно выжмите педаль сцепления.

Включение задней передачи

⚠ Предупреждение

Во избежание повреждения автомобиля и несчастных случаев включайте заднюю передачу только после полной остановки автомобиля.

1. Убедитесь, что автомобиль неподвижен.
2. Полностью выжмите педаль сцепления.
3. Приподнимите и удерживайте блокирующее кольцо под ручкой рычага переключения передач.



C1DCC6DE8A56

4. Переместите рычаг в положение R, отпустите блокирующее кольцо.
5. Отпустите педаль сцепления.

⚠ Внимание

› Во время движения не держите ногу на педали сцепления постоянно. Это может

вызвать ускоренный износ или повреждение сцепления.

- › Во время движения не держите руку на рычаге переключения передач постоянно. Это может вызвать ускоренный износ вилок переключения передач, деталей синхронизаторов и управляющего механизма.
- › Старайтесь не переключаться на заднюю передачу сразу после нажатия педали сцепления. Выжмите педаль, подождите три секунды и затем включайте заднюю передачу.
- › Во время движения назад запрещается включать переднюю передачу. Это следует делать только после полной остановки автомобиля.

Начало движения

1. Пристегните ремень безопасности и убедитесь, что стояночный тормоз активирован.
2. Запустите двигатель.
3. Дождитесь стабилизации работы двигателя, полностью выжмите педаль сцепления и переместите рычаг переключения передач в положение первой передачи.
4. Отпустите педаль сцепления. Одновременно плавно нажмите на педаль акселератора, чтобы придать ускорение автомобилю.

Полезная информация

Когда автомобиль начинает движение, функция автоматического отключения стояночного тормоза деактивирует стояночный тормоз.

Начало движения на уклоне

1. Пристегните ремень безопасности и убедитесь, что стояночный тормоз включен.
2. Запустите двигатель.
3. Полностью выжмите педаль сцепления и переместите рычаг переключения передач в положение первой передачи.
4. Отпустите педаль сцепления и одновременно плавно нажмите на педаль акселератора.
5. Почувствовав, что автомобиль начал движение, отпустите стояночный тормоз.

Внимание

Если автомобиль оборудован электромеханическим стояночным тормозом, то в момент

начала движения стояночный тормоз будет выключен автоматически.

Остановка

1. Полностью выжимая педаль сцепления, нажмите на педаль тормоза.
2. Когда автомобиль полностью остановится, переведите рычаг переключения передач в нейтральное положение.
3. В соответствии с необходимостью активируйте стояночный тормоз или выключите двигатель.

Полезная информация

После выключения двигателя стояночный тормоз будет активирован автоматически.

Внимание

При остановке на склоне выполняйте переключение передач в следующем порядке:

- › Если автомобиль направлен вверх по склону, включите первую передачу. При необходимости застопорите колеса.
- › Если автомобиль направлен вниз по склону, включите заднюю передачу. При необходимости застопорите колеса.

Оснащение автомобиля

Обратите внимание, что представленное в руководстве оборудование включает в себя стандартное оснащение, комплектацию под национальный стандарт и специальное оборудование для данной модели автомобиля. Поэтому некоторые виды и функции оборудования, описанные в данном руководстве, могут не входить в комплектацию вашего автомобиля или быть доступны только на определенных рынках. За информацией о комплектации вашего автомобиля просим обратиться к документам, предоставляемым при продаже, или к дилеру, у которого вы приобрели автомобиль.

Электронный селектор переключения передач

Описание передач

Парковочный режим (P)

Предназначен для стоянки автомобиля. При активированном парковочном режиме коробка передач заблокирована, что позволяет предотвратить откат автомобиля.

Передача заднего хода (R)

Предназначена для движения автомобиля назад.

Нейтральная передача (N)

При включенной нейтральной передаче крутящий момент от двигателя не передается на колеса.

Предупреждение

- › При временной остановке на нейтральной передаче обязательно примените стояночный тормоз или удерживайте педаль тормоза. В противном случае автомобиль может покатиться и вызвать аварию.
- › Запрещается двигаться накатом на нейтральной передаче во избежание аварийных ситуаций.

Автоматический режим (D)

При движении в обычных условиях рекомендуется использовать автоматический режим. В положении D коробка передач будет автоматически регулировать передаточное отношение в соответствии со скоростью движения

и требуемым ускорением, что позволит достичь оптимального расхода топлива.

Ручной режим (M)

Для ускорения при обгоне или при движении вверх или вниз по склону рекомендуется использовать ручной режим.

На неровных дорогах, склонах и в других подобных дорожных условиях рекомендуется двигаться на пониженной передаче в ручном режиме.

Переключение передач

После запуска двигателя можно осуществлять переключение передач в нормальном режиме. Перед началом движения необходимо удерживать педаль тормоза. В противном случае в тот момент, когда селектор переключения передач окажется в положении передачи для движения, автомобиль начнет движение произвольно.

Предупреждение

Во избежание повреждения автомобиля и несчастных случаев следует включать режимы P или R только после полной остановки автомобиля.

Полезная информация

- › Если во время движения автомобиля на скорости менее 2 км/ч открыть дверь со стороны водителя и отстегнуть ремень безопасности водителя, автоматически включится передача P.
- › После отключения двигателя автоматически включится передача P.

Полезная информация

После переключения режима убедитесь, что установлен нужный режим.

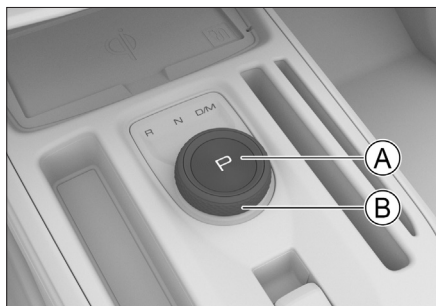

891B5C2F44DF

- Ⓐ Кнопка парковочного режима
- Ⓑ Селектор переключения передач

Переключение на передачу P

Когда автомобиль неподвижен, нажмите кнопку парковочного режима.

Переключение на передачи D, R, N, M

Селектор переключения передач можно вращать по часовой стрелке или против часовой стрелки для выбора требуемого режима.



9D0F0E96DEBC

- ⤵ Когда автомобиль неподвижен, для переключения из режима P в режим N, R или D необходимо нажать на педаль тормоза и повернуть селектор.
- ⤵ Когда автомобиль неподвижен, для переключения из режима N в режим R или D необходимо нажать на педаль тормоза и повернуть селектор.
- ⤵ После переключения на передачу D поверните селектор по часовой стрелке, чтобы переключиться в режим M. Еще раз поверните по часовой стрелке, чтобы переключиться на передачу D.

- ⤵ Переключить передачи из положения R в положения D, M или N можно, просто повернув селектор.

ⓘ Полезная информация

Информация о включенной передаче будет отображаться на панели переключения передач и на дисплее информационного центра.

⚠ Предупреждение

Если на дисплее приборной панели отображается сообщение о неисправности коробки передач, то КПП, возможно, перейдет в аварийный режим. В этом режиме можно переключиться только на определенную передачу, либо переключение передач вообще невозможно и двигатель отключается. Как можно скорее остановите автомобиль в безопасном месте и свяжитесь с сервисным центром.

Переключение передач в режиме ручного управления (M)

ⓘ Полезная информация

Если в ручном режиме скорость вращения двигателя будет слишком высокой или слишком низкой, то коробка передач автоматически переключится на необходимую передачу для защиты двигателя.

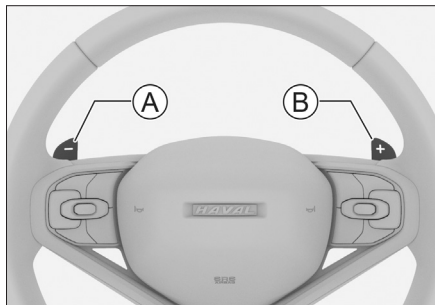

5C4382D260D7

- Ⓐ Лепестковый переключатель понижения передачи
- Ⓑ Лепестковый переключатель повышения передачи

Лепестковые переключатели позволяют переключать передачи без отрыва рук от рулевого колеса.

В режиме ручного управления (М) понижение и повышение передачи осуществляется с помощью лепестковых переключателей.

В автоматическом режиме (D) нажатие на лепестковый переключатель временно активирует ручной режим. Если после этого вы повторно нажмете на лепестковый переключатель, вы переключите передачу в ручном режиме. Если в течение некоторого времени лепестковые переключатели не задействованы, снова включается автоматический режим.

Экстренная разблокировка селектора АКПП

Если в результате поломки движение автомобиля своим ходом невозможно, то для его перемещения можно принудительно перевести АКПП из режима Р в режим N.

1. Убедитесь, что включен стояночный тормоз и переведите выключатель зажигания в режим ON.
2. До упора выжимая педали тормоза и акселератора, одновременно нажмите (потяните) и удерживайте в течение 5 секунд оба подрулевых переключателя передач. После отпущения лепестков и педалей АКПП перейдет в режим экстренной разблокировки.
3. Нажмите на педаль тормоза и одновременно кнопку выключателя зажигания. Услышав звук вращения стартера, повторно нажмите на педаль тормоза. В это время АКПП должна перейти из режима Р в режим N (с соответствующей индикацией на селекторе и в центре приборной панели).
4. После успешной разблокировки АКПП снимите автомобиль со стояночного тормоза и переместите его в нужное место.

i Полезная информация

- › Если АКПП находится не в режиме Р, то она автоматически возвращается в этот режим при выключении зажигания, открывании водительской двери или нажатии кнопки стояночного тормоза. Поэтому после успешной разблокировки АКПП следите за тем, чтобы не наступали вышперечисленные условия, в противном случае вам придется вновь разблокировать коробку передач.
- › После завершения операций по экстренной разблокировке или выключения зажигания,

АКПП может автоматически вернуться в режим экстренной разблокировки.

⚠ Внимание

Во избежание разрядки АКБ, повреждения двигателя и других узлов автомобиля, не следует часто использовать функцию разблокировки коробки передач, вместо этого мы рекомендуем обращаться к квалифицированным специалистам вашего дилера.

Функция движения без использования акселератора

После запуска двигателя включите передачу (переведите рычаг переключения передач в положение D или R), снимите автомобиль со стояночного тормоза и отпустите педаль тормоза. Автомобиль начнет медленное движение даже без нажатия на педаль акселератора.

Начало движения

Трогание с места в обычных условиях

1. Пристегните ремень безопасности и убедитесь, что стояночный тормоз активирован.
2. Заведите автомобиль.
3. Нажмите на педаль тормоза и переведите АКПП в режим D (при трогании на подъеме и в других условиях, требующих повышенного крутящего момента, рекомендуется использовать режим M).
4. Отпустите педаль тормоза, после чего слегка нажмите на педаль акселератора, чтобы увеличить скорость.

i Полезная информация

При начале движения система помощи при трогании с места автоматически снимает автомобиль со стояночного тормоза.

Остановка автомобиля

1. Отпустите педаль газа и нажмите педаль тормоза.
2. После полной остановки автомобиля переведите селектор коробки передач в положение Р.

3. В зависимости от ситуации включите стояночный тормоз или просто выключите двигатель.
4. Отпустите педаль тормоза. Затем осторожно нажмите педаль акселератора, чтобы ускорить автомобиль.

Полезная информация

После выключения двигателя стояночный тормоз включается автоматически.

Внимание

- › При кратковременной остановке на подъеме необходимо держать нажатой педаль тормоза или включить стояночный тормоз. Во избежание повреждения коробки передач, запрещается удерживать автомобиль на месте (предотвращать его скатывание) тягой двигателя.
 - › На склоне запрещается использовать в качестве стояночного тормоза только режим Р. Это может привести к повреждению коробки передач.
 - › При необходимости на время остановки на склоне застопорите колеса дополнительными упорами, чтобы предотвратить скатывание автомобиля.
-

- После успешного разблокирования коробки передач и выключения зажигания, коробка переключения передач может автоматически вернуться в режим экстренной разблокировки.

Внимание

- Во избежание потери заряда аккумулятора, а также защиты двигателя и прочих деталей от повреждения, старайтесь избегать частого использования режима экстренного разблокирования коробки передач.
- Необходимым условием успешного вывода коробки передач из аварийного режима является установленная последняя версия программного обеспечения для TCU, обновление программного обеспечения осуществляется с помощью специального оборудования X-431 PAD, для обновления ПО необходимо обратиться в специализированный сервисный центр.
-
-

Оснащение автомобиля

Обратите внимание, что представленное в руководстве оборудование включает в себя стандартное оснащение, комплектацию под национальный стандарт и специальное оборудование для данной модели автомобиля. Поэтому некоторые виды и функции оборудования, описанные в данном руководстве, могут не входить в комплектацию вашего автомобиля или быть доступны только на определенных рынках. За информацией о комплектации вашего автомобиля просим обратиться к документам, предоставляемым при продаже, или к дилеру, у которого вы приобрели автомобиль.

Переключение режимов

В разделе «Настройки движения автомобиля» меню «Настройки автомобиля» мультимедийной системы можно установить режимы движения Стандартный, Экономичный, Спортивный и Снег.

Стандартный режим

В зависимости от условий вождения, системы автомобиля автоматически подбирают режим с оптимальным сочетанием динамичности и

экономичности.

Экономичный режим

Режим, подходящий при движении на невысокой и средней скоростях, когда приоритетными являются экономичность и комфортность движения.

Спортивный режим

Увеличивает мощность автомобиля, скорость отклика рулевого управления и дает лучшие ощущения от вождения. Подходит для широких дорог с невысокой интенсивностью движения и ровным покрытием.

Полезная информация

Когда главный переключатель освещения находится в положении AUTO, можно включить или отключить настройки освещения Спортивного режима в мультимедийном интерфейсе «Настройки освещения».

Режим «Снег»

Обеспечивает устойчивость автомобиля и безопасность вождения в условиях слабого сцепления шин с дорожным покрытием, предназначен для движения по заснеженным и скользким дорогам.

Функция запоминания режимов привода

В разделе «Настройки движения автомобиля» меню «Настройки автомобиля» на дисплее мультимедийной системы можно включить или отключить функцию запоминания режима управления автомобилем.

Если функция запоминания режима управления автомобилем включена, то при следующем запуске автомобиля автоматически выбирается тот режим, который был установлен перед выключением двигателя.

Если функция запоминания режима управления автомобилем отключена, то при следующем запуске автомобиля выбирается установленный по умолчанию комфорт режим.

Оснащение автомобиля

Обратите внимание, что представленное в руководстве оборудование включает в себя стандартное оснащение, комплектацию под национальный стандарт и специальное оборудование для данной модели автомобиля. Поэтому некоторые виды и функции оборудования, описанные в данном руководстве, могут не входить в комплектацию вашего автомобиля или быть доступны только на определенных рынках. За информацией о комплектации вашего автомобиля просим обратиться к документам, предоставляемым при продаже, или к дилеру, у которого вы приобрели автомобиль.

Переключение режимов

Выбор режима: когда выключатель зажигания находится в режиме ON, в разделе «Выбор режима рулевого управления» в меню «Настройки автомобиля» → «Настройки движения автомобиля» на дисплее мультимедийной системы можно выбрать режим рулевого управления «Удобный», «Комфортный» или «Спортивный».

Совместное переключение: при переключении режимов управления режим рулевого управления будет синхронизирован с переключением:

Режимы управления автомобилем	Совмещение режимов рулевого управления
Удобный экономичный режим	Удобный
Стандартный режим	Комфортный
Спортивный режим	Спортивный
Режим «Снег»	Спортивный

Полезная информация

Для переключения режимов рулевого управления должны соблюдаться следующие условия:

- › Нормальная работа системы электроусилителя рулевого управления.
- › Скорость менее 125 км/ч
- › Не осуществляется поворот.

Удобный

Активная работа усилителя рулевого управления, легкое руление: режим подходит для плотного движения в городе.

Комфортный

Подходит для регулярного вождения.

Спортивный

Небольшое усиление рулевого управления, улучшенный отклик рулевого колеса: режим рекомендуется для использования на скоростных магистралях и в условиях дождя или снегопада.

Внимание

После отключения и повторного включения подачи питания аккумулятора требуется инициализация датчика угла системы усилителя рулевого управления (EPS), в противном случае некоторые функции EPS будут работать некорректно. Последовательность действий: поверните рулевое колесо против часовой стрелки до упора и удерживайте его в этом положении около 1 секунды, затем поверните рулевое колесо по часовой стрелке до упора и также удерживайте около 1 секунды, затем выровняйте передние колеса рулевым колесом.

Оснащение автомобиля

Обратите внимание, что представленное в руководстве оборудование включает в себя стандартное оснащение, комплектацию под национальный стандарт и специальное оборудование для данной модели автомобиля. Поэтому некоторые виды и функции оборудования, описанные в данном руководстве, могут не входить в комплектацию вашего автомобиля или быть доступны только на определенных рынках. За информацией о комплектации вашего автомобиля просим обратиться к документам, предоставляемым при продаже, или к дилеру, у которого вы приобрели автомобиль.

Меры предосторожности

Предупреждение

- › Система помощи при парковке представляет собой вспомогательный инструмент. Она не может оценивать окружающую обстановку вместо водителя. Водитель в любом случае несет ответственность за безопасность автомобиля. Во время парковки и в других подобных ситуациях он должен постоянно следить за обстановкой.
- › Система помощи при парковке имеет слепые зоны, поэтому она может пропустить препятствия в некоторых зонах. При парковке и других подобных маневрах обязательно убедитесь, что рядом с автомобилем нет детей и животных.

Внимание

- › При движении задним ходом убедитесь, что дверь багажного отделения полностью закрыта.
- › Не допускайте ударного воздействия на видеоканеры и датчики.
- › Во время мойки автомобиля не направляйте струю воды высокого давления на видеоканеры и датчики. Это может привести к неполадкам в системе или возгоранию.
- › Не используйте абразивные материалы и острые предметы при очистке видеоканеры и датчиков. Для этой цели используйте мягкую тряпку или воду (под низким давлением).

Полезная информация

Система помощи при парковке чувствительна к ультразвуковым волнам. В следующих случаях она может не обеспечивать надежного обнаружения препятствий или может не обнаруживать их вообще. Это не является признаком неполадок в системе.

- › Препятствия в виде металлических сеток, изгородей, столбиков, тросов и прочих тонких предметов.
- › Препятствиями в виде предметов, поверхность которых не отражает сигнал радара, и люди в одежде из таких материалов.
- › Препятствия из снега, тканей или предметы, поглощающие звуковые волны.
- › Препятствия с острыми углами или предметы конической формы.
- › При движении по траве или неровной дороге.
- › При движении задним ходом на склоне.
- › При наличии ультразвуковых помех той же частоты, например металлических звуков, звуков выброса газа под давлением, звуковых сигналов автомобиля в непосредственной близости от датчика.
- › При искривлении или изгибе заднего номерного знака, а также при установке на него достаточно крупной декоративной рамки.
- › При наличии инородных тел на поверхности датчиков.

Чтобы система работала стабильно, необходимо поддерживать датчики в чистоте, не допускать скопления на них снега, льда и т. п.

Парковочные радары

Описание системы

Парковочные радары представляют собой устройства радиолокационного обнаружения. Во время движения задним ходом датчики обнаруживают препятствия позади автомобиля и оценивают расстояние до них. Водитель получает звуковое предупреждение. Это делает процесс парковки более безопасным и комфортным.

Способ использования

- › Включите заднюю передачу. Парковочные радары активируются автоматически.
- › Выключите заднюю передачу, и парковочные радары автоматически выключатся.

Зона обнаружения и предупреждение о препятствиях

Расположение датчиков	Зона обнаружения, м
Сзади сбоку	0,6
Сзади посередине	1,5

Если после включения парковочных радаров датчик находит препятствие в зоне обнаружения, раздается предупреждающий сигнал. По мере сокращения расстояния между автомобилем и препятствием частота сигнала постепенно повышается. Когда расстояние до препятствия составляет около 0,3 м, раздается продолжительный звуковой сигнал. В этом случае нельзя продолжать движение задним ходом.

Радар предупреждения столкновений

Описание системы

Радар предупреждения столкновений представляет собой устройство радиолокационного обнаружения. Во время парковки датчики обнаруживают препятствия спереди и позади автомобиля и оценивают расстояние до них. Водитель получает звуковое предупреждение. Это делает процесс парковки более безопасным и комфортным.

Способ использования



3EEA03D8B88D

- › При включенном двигателе либо когда выключатель зажигания находится в режиме ON, нажмите кнопку для ручного включения или отключения радиолокатора системы предупреждения столкновений.
- › При переводе селектора переключения передач в положение P автоматически

включается радиолокатор системы предупреждения столкновений.

- › При переводе селектора в положение P радиолокатор системы предупреждения столкновений автоматически отключается.
- › Когда скорость движения вперед превышает 15 км/ч, радиолокатор системы предупреждения столкновений автоматически отключается.

Зона обнаружения и предупреждение о препятствиях

Места расположения датчиков радаров	Зона обнаружения, м
Впереди сбоку	0,6
Впереди посередине	1,0
Сзади сбоку	0,6
Сзади посередине	1,5

Если после включения радиолокатора системы предупреждения столкновений датчик определяет в зоне обнаружения препятствие, он подает предупреждающий сигнал.

По мере сокращения расстояния между автомобилем и препятствием частота сигнала постепенно повышается. Когда расстояние до препятствия составляет около 0,3 м, раздается продолжительный звуковой сигнал. В этом случае нельзя продолжать движение задним ходом.

Автоматическая активация передних радаров

В разделе «Настройки парковки» меню «Настройки автомобиля» интерфейса мультимедийной системы можно включить или отключить функцию «Автоматическая активация передних радаров».

После включения этой функции, если при движении вперед на скорости менее 10 км/ч в зоне обнаружения определяются препятствия, передние радары и система камер автоматически активируются. Если в течение нескольких секунд расстояние до этих препятствий не изменится, препятствия начнут удаляться или будет включен стояночный тормоз, активированная система автоматически отключится.

Экстренное торможение на малой скорости

В разделе «Настройки парковки» меню «Настройки автомобиля» интерфейса мультимедийной системы можно включить или отключить функцию экстренного торможения на малой скорости.

После включения этой функции, если при движении автомобиля на малой скорости обнаруживаются препятствия и система определяет, что существует риск столкновения, она автоматически осуществляет экстренное торможение, чтобы снизить этот риск.

⚠ Внимание

- › Функция является вспомогательной и не гарантирует обнаружение всех возможных препятствий в любых условиях.
- › В сложных дорожных условиях (например, при движении по пересеченной местности или узким проездам) следует отключать функцию экстренного торможения на низких скоростях. В противном случае система может осуществить торможение, когда в этом нет необходимости.
- › Функцию экстренного торможения на низких скоростях следует отключать на автомобилях с задействованным тягово-сцепным устройством или при буксировке других транспортных средств.

Камера заднего вида

Описание системы

Камера заднего вида снимает область позади автомобиля и передает изображение на дисплей, что делает процесс парковки более безопасным и комфортным.

Способ использования

- › При переключении на передачу R автоматически включается изображение пространства позади автомобиля. После включения камеры заднего вида можно выбирать различные режимы просмотра в зависимости от индивидуальных предпочтений.
- › Камера заднего вида автоматически выключается при выключении задней передачи.

Статические направляющие линии

Статические направляющие линии на дисплее обозначают траекторию движения автомобиля задним ходом. При обнаружении препятствия в зоне, обозначенной этими линиями, во избежание столкновения немедленно остановите автомобиль.

Система кругового обзора

Описание системы

Система кругового обзора при помощи четырех камер снимает пространство вокруг автомобиля и передает соответствующее изображение на дисплей, что помогает избежать столкновений и делает управление автомобилем более простым и безопасным.

Способ использования



3EEA03D8B88D

- › Когда выключатель зажигания находится в режиме ON или двигатель запущен, коснитесь сенсорной кнопки, чтобы включить или выключить круговой обзор.
- › При включении задней передачи система кругового обзора активируется автоматически.
- › При включении парковочного режима система кругового обзора автоматически отключается.
- › Если при движении вперед скорость автомобиля превышает установленное значение, круговой обзор отключится автоматически.

Интерфейс камеры заднего вида

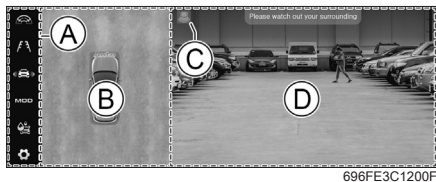

- Ⓐ Область настройки
- Ⓑ Вид сверху
- Ⓒ Индикатор угла обзора
Обозначает выбранный угол обзора.
- Ⓓ Область обзора

Настройки

— Широкий обзор

Коснитесь сенсорной кнопки для отображения широкого обзора пространства впереди или позади автомобиля, в соответствии с выбранной передачей. Для выхода из режима широкого обзора повторно коснитесь кнопки.

— Направляющие линии

Коснитесь сенсорной кнопки, чтобы отобразить или скрыть направляющие линии. Направляющие линии показывают ширину кузова автомобиля, что помогает водителю при парковке.

— Препятствия на радаре

Коснитесь сенсорной кнопки, чтобы настроить отображение или скрытие препятствий, обнаруженных радаром. После включения данного режима при обнаружении препятствия будет отображаться метка радара.

MOD — Обнаружение объектов, перемещающихся перпендикулярно движению

Включение или отключение функции обнаружения объектов, перемещающихся перпендикулярно движению. После включения этой функции, при обнаружении пешеходов, велосипедистов или транспортных средств, движущихся в направлении, перпендикулярном движению, в интерфейсе камеры отображается сигнал тревоги и всплывает уведомление.

— Режим автомойки

Касанием сенсорной кнопки можно включить или отключить режим автомойки. После включения режима автомойки на экране отображается траектория движения колес

автомобиля, а ширина линий равна ширине шин автомобиля.

— Системные настройки

Коснитесь сенсорной кнопки настроек, чтобы войти в интерфейс настроек системы, в котором можно включить или отключить функцию «Интеллектуальное переключение угла обзора». Ярко горящая кнопка указывает на то, что функция включена. После активации функции:

Если, когда селектор переключения передач находится в положении D, передний радар обнаруживает, что расстояние от препятствия до кузова автомобиля составляет менее 1 метра, камера автоматически переключается на обзор пространства перед автомобилем под углом сверху.

Если, когда селектор переключения передач находится в положении R, задний радар обнаруживает, что расстояние от препятствия до кузова автомобиля составляет менее 1 м, камера автоматически переключается на обзор пространства позади автомобиля под углом сверху.

После исчезновения препятствия камера автоматически переключится в режим переднего обзора.

Переключение угла обзора

Автоматическое переключение угла обзора

При установке селектора переключения передач в положение D интерфейс камеры автоматически переключается в режим переднего обзора. При установке селектора переключения передач в положение R интерфейс камеры автоматически переключается в режим заднего обзора.

Ручное переключение угла обзора

Коснитесь сенсорной кнопки в верхней части области обзора, где отображаются кнопки выбора угла обзора. Касанием сенсорной кнопки выберите направление и нужный вид обзора.



- Ⓐ Свободный угол обзора

После выбора режима свободного угла обзора перетащите область обзора, чтобы настроить нужный угол.

Когда скорость автомобиля превышает 10 км/ч или в верхней части области обзора выбрана кнопка «АУТО», происходит переключение в автоматический режим просмотра.

Внимание

При открытии дверей (включая дверь багажного отделения) или складывании боковых зеркал обзор с соответствующей стороны невозможен.

Калибровка системы

В разделе «Настройки парковки» меню «Настройки автомобиля» в интерфейсе мультимедийной системы можно выполнить калибровку системы или восстановить заводские настройки.

В процессе эксплуатации автомобиля из-за тряски, износа компонентов и прочих факторов, приводящих к изменению положения камеры, могут возникнуть смещение изображения, размытость и искажения.

В этом случае калибровка поможет улучшить качество изображения.

Инструкции по калибровке будут даны в уведомлениях на дисплее мультимедийной системы.

Система автоматической парковки

Общие сведения о системе

Система автоматической парковки с помощью датчиков определяет подходящее для парковки место и автоматически управляет автомобилем для осуществления маневров. Водитель только выполняет рекомендации системы, чтобы установить автомобиль на парковочное место или выехать с него.

⚠ Внимание

Система автоматической парковки доступна только в режимах движения «Стандартный», «Экономичный» или «Спортивный». В других режимах использование этой системы невозможно. Для обеспечения безопасности парковки водитель должен постоянно следить за обстановкой вокруг автомобиля, чтобы при возникновении риска столкновения вовремя затормозить и взять управление автомобилем на себя.

Въезд на парковочное место

1. Нажав выключатель системы автоматической парковки, активируйте функцию парковки и выбора парковочного места.

Чувствительность раннего предупреждения

Чувствительность делится на 3 уровня: низкую, стандартную, высокую.



i Полезная информация

Если автомобиль движется, система сразу входит в режим въезда автомобиля на парковочное место.

В разделе «Ассистент парковки» меню «Настройки автомобиля» интерфейса мультимедийной системы можно установить «Режим парковки по умолчанию».

2. При поиске парковочного места система по умолчанию ищет место справа от автомобиля. Если включаются указатели левого поворота, система ищет парковочное место слева от автомобиля.

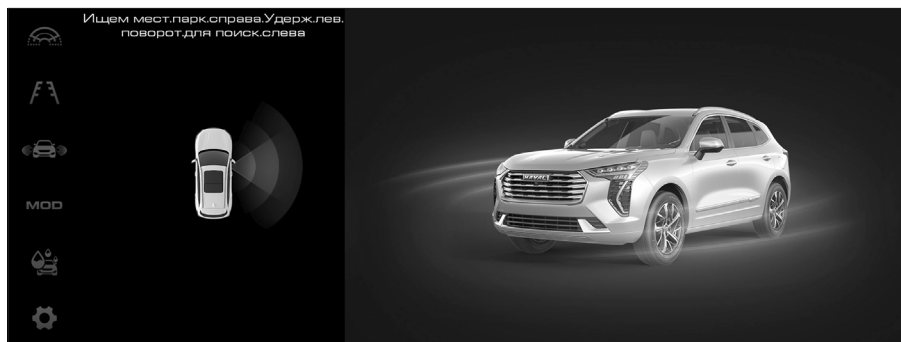

i Полезная информация

В процессе поиска парковочного места скорость движения автомобиля не должна превышать 30 км/ч.

Убедитесь в том, что с обеих сторон автомобиля остается достаточно места до препятствий (0,5–1,5 м). В противном случае система автоматической парковки может не обнаружить парковочное место.

3. Когда парковочное место находится, мультимедийная система подает звуковое оповещение. Остановите автомобиль, оцените парковочное место.

i Полезная информация

Если одновременно найдено место для параллельной и перпендикулярной парковки, следует выбрать конкретное парковочное место. Во всех остальных случаях по умолчанию выбираются однозначно определяемые парковочные места.

4. Нажмите и в течение 2 секунд удерживайте выключатель системы автоматической парковки. После того, как вы услышите звуковое подтверждение, отпустите выключатель. Отпустите рулевое колесо, педаль тормоза — автомобиль начинает перемещаться на парковочное место. В это время обращайте внимание на окружающую обстановку. После успешной установки автомобиля на парковочное место система уведомляет водителя о завершении автоматической парковки. Ему рекомендуется снова взять управление на себя.



i Полезная информация

Если к отключению системы автоматической парковки привели какие-либо другие причины, система сообщит о незавершенной парковке. Водителю рекомендуется снова взять управление на себя автомобилем.

Выезд с парковочного места

1. Когда автомобиль неподвижен, при нажатии выключателя системы автоматической парковки можно активировать функцию парковки.



2. Выбор режима выезда с парковочного места.

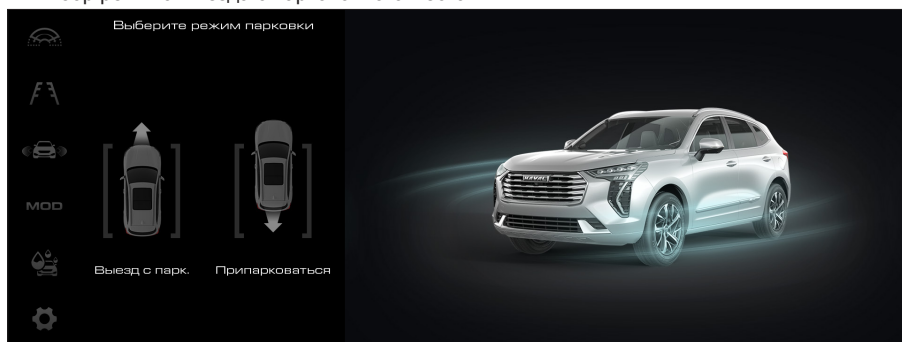

i Полезная информация

Если впереди автомобиля отсутствуют препятствия, мультимедийная система уведомляет, что путь свободен; водителю рекомендуется вывести автомобиль с парковочного места самостоятельно. Система автоматической парковки отключается.

3. Выбрать направление выезда с парковочного места можно, включив указатели левого или правого поворота.



4. Нажмите и в течение 2 секунд удерживайте выключатель системы автоматической парковки. После того, как вы услышите звуковое подтверждение, отпустите выключатель. Отпустите рулевое колесо и педаль тормоза — автомобиль начинает выезжать с парковочного места. В это время обращайте внимание на окружающую обстановку. После успешного выезда автомобиля с парковочного места система автоматической парковки уведомляет водителя о завершении действия системы. Ему снова рекомендуется взять управление автомобилем на себя.

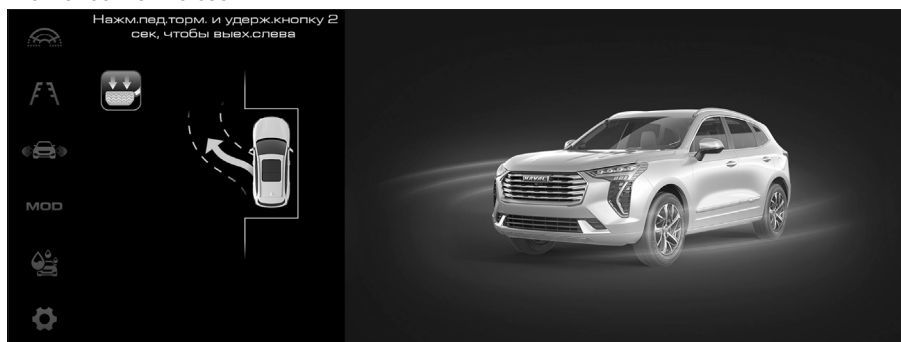

Функция защиты боковых частей автомобиля

В разделе «Ассистент парковки» меню «Настройки автомобиля» интерфейса мультимедийной системы можно включить или выключить функцию «Боковая защита». После включения функции при обнаружении УЗ-датчиками препятствий с обеих сторон автомобиля система посредством визуальных и звуковых предупреждений оповещает водителя о необходимости быть осторожным при парковке.

i Полезная информация

В ходе выполнения автоматической парковки следующие действия могут привести к временному ее прерыванию. После устранения причин прерывания выполнение автоматической парковки продолжается.

- > Открывается дверь (включая дверь багажного отделения).
- > Отстегивается ремень безопасности водителя.
- > Возникает препятствие на пути к парковочному месту.

> Нажимается педаль акселератора.

В ходе выполнения полностью автоматической парковки следующие действия могут привести к полному выключению системы автоматической парковки.

> При поиске парковочного места скорость автомобиля превышает 40 км/ч.

> Используется рычаг переключения передач, рулевое колесо или стояночный тормоз.

> Превышено возобновляемое время прерывания парковки, превышено количество прерываний, превышен лимит количества действий при парковке, превышено общее время действий по установке автомобиля на парковочное место.

> Нажатие выключателя.

> Во время парковки обнаруживается, что отсутствует парковочное место, либо, что на дороге нет препятствий, поэтому нет необходимости использовать функцию автоматической парковки.

> Слишком большой уклон поверхности, на которой находится автомобиль.

Условия, при которых автоматическая система парковки может функционировать некорректно:

> Рядом с парковочным местом есть прерывающийся бордюр или бордюр, закрытый листвой, снегом и т. д.

> Парковочное место находится в углу или на повороте.

> Шины автомобиля сильно изношены, или на автомобиль установлены шины, не рекомендованные производителем автомобиля (включая шину неполноразмерного запасного колеса).

> При парковке на траве или неровной поверхности.

> При наличии ультразвуковых помех с частотой, используемой системой автоматической парковки, например, металлических звуков, звуков выхода газов под давлением, звуковых сигналов автомобиля в непосредственной близости от датчиков.

> При загрязненных или закрытых чем-либо УЗ-датчиках.

> В условиях сильного тумана, дождя снега.

Внимание

Не допускается использовать систему автоматической парковки при парковке при следующих условиях:

> Если на автомобиле установлены цепи противоскольжения или неполноразмерное запасное колесо.

> Если на багажнике автомобиля находится груз, габариты которого превышают габариты автомобиля.

> Если на автомобиль установлен крюк тягово-сцепного устройства.

> Слишком большой уклон поверхности, на которой находится автомобиль.

Оснащение автомобиля

Обратите внимание, что представленное в руководстве оборудование включает в себя стандартное оснащение, комплектацию под национальный стандарт и специальное оборудование для данной модели автомобиля. Поэтому некоторые виды и функции оборудования, описанные в данном руководстве, могут не входить в комплектацию вашего автомобиля или быть доступны только на определенных рынках. За информацией о комплектации вашего автомобиля просим обратиться к документам, предоставляемым при продаже, или к дилеру, у которого вы приобрели автомобиль.

Описание системы

Система контроля давления в шинах (TPMS) в реальном времени отслеживает давление в шинах и их температуру. При отклонении от нормальных параметров она подает сигнал, информируя водителя, что необходимо принять меры, и таким образом помогает предупредить аварию.

Внимание





- › Если замененная шина является неоригинальной, система TPMS может работать некорректно.
- › При установке цепей противоскольжения или колесных чехлов система может работать некорректно.
- › Работа системы может быть нарушена из-за радиопомех.
- › После замены или перестановки шины запустите двигатель и двигайтесь на автомобиле со скоростью выше 30 км/ч около 9 минут. Система контроля давления в шинах будет настроена автоматически. Если в течение 9 минут давление в шинах не отображается или отображается ошибочно, немедленно обратитесь в сервисный центр для перестановки TPMS.

Полезная информация

- › Система TPMS не отменяет необходимости в регулярном обслуживании шин. Даже если она не подает предупреждающих сигналов, следует регулярно проверять шины и давление в них.

- › На давление воздуха в шинах влияют нагрев при движении, условия окружающей среды и длительность поездки. Обычно оно колеблется на уровне 30 КПа, это нормальное явление.
- › Система TPMS не может отслеживать давление в шине запасного колеса.

Функция мониторинга

Нажмите на  кнопку «Назад» на рулевом колесе, чтобы переключить приборный информационный центр на  интерфейс данных о движении; в этом интерфейсе нажмите кнопки  «Вверх» или  «Вниз», чтобы переключить интерфейс данных о движении на интерфейс контроля давления в шинах. После этого можно в режиме реального времени просматривать информацию о давлении и температуре во всех четырех используемых шинах.

При слишком низком давлении либо слишком высокой температуре в шинах в окне контроля давления в шинах значок колеса, в котором обнаружена проблема, станет красным и начнет мигать.

Функция предупреждения

При слишком низком давлении в шинах или слишком высокой температуре на приборной панели появляются следующие предупреждения:

- › На экране информационного центра появится предупреждающее окно, на котором шина с отклонением по температуре/давлению отображается в красном цвете, а также раздается звуковой предупреждающий сигнал.
- › На приборной панели загорится предупреждающий световой сигнал (!) системы контроля давления в шинах.

Если предупреждение системы TPMS поступило во время движения, не совершайте резких поворотов и не тормозите резко. Снизьте скорость, как можно скорее остановите автомобиль в безопасном месте и проверьте шины.

Оснащение автомобиля

Обратите внимание, что представленное в руководстве оборудование включает в себя стандартное оснащение, комплектацию под национальный стандарт и специальное оборудование для данной модели автомобиля. Поэтому некоторые виды и функции оборудования, описанные в данном руководстве, могут не входить в комплектацию вашего автомобиля или быть доступны только на определенных рынках. За информацией о комплектации вашего автомобиля просим обратиться к документам, предоставляемым при продаже, или к дилеру, у которого вы приобрели автомобиль.

Описание системы

Система напоминания об усталости непрерывно отслеживает действия водителя по управлению автомобилем и таким образом определяет степень усталости водителя. Если система определяет, что водитель устал, раздается звуковой сигнал и на дисплее появляется предупреждение о том, что водителю следует соблюдать осторожность.

⚠ Предупреждение

- › Воздержитесь от управления автомобилем, если чувствуете сильную усталость. В случае длительных поездок обязательно спланируйте перерывы для отдыха.
- › Водитель несет полную ответственность за то, чтобы его состояние не мешало нормальному вождению.
- › Напоминание об усталости является вспомогательной функцией. Система не всегда способна правильно определить степень усталости водителя. В некоторых случаях она может принять нормальные действия за признаки усталости.

Способ использования

В разделе «Настройки движения автомобиля» меню «Настройки автомобиля» интерфейса мультимедийной системы можно включить или отключить функцию контроля усталости водителя.

Предупреждение об усталости

При обнаружении системой следующих обстоятельств на дисплее приборной панели появится окно с сообщением «Возможно, вам следует отдохнуть», сопровождаемое звуковым сигналом.

- › Система обнаружила, что водитель устал, и скорость автомобиля превышает 65 км/ч.
- › Время движения (время работы двигателя) превышает 4 часа.

⚠ Предупреждение

- › Если обнаружены признаки усталости водителя, но скорость автомобиля не достигла 65 км/ч, то предупреждения об усталости не будет.
- › В некоторых случаях усталость не влияет на действия водителя при вождении. В таких случаях система не дает предупреждение. При наличии признаков усталости водителю крайне важно отдохнуть вне зависимости от наличия предупреждений.
- › Данная функция никак не ограничивает время вождения. В случае длительных поездок обязательно запланируйте перерывы для отдыха.

Ограничения функции

Когда функция контроля усталости водителя включена, следующие ситуации могут привести к ограничениям ее функциональности или свести на нет эффект от ее работы:

- › Включена функция круиз-контроля.
- › Работают щетки переднего стеклоочистителя.
- › Задействован комбинированный переключатель управления стеклоочистителями.
- › Дверь водителя открыта.
- › Нажмите на педаль тормоза.
- › Включена аварийная световая сигнализация.
- › Водитель не пристегнут ремнем безопасности.
- › Включены указатели поворота.

Оснащение автомобиля

Обратите внимание, что представленное в руководстве оборудование включает в себя стандартное оснащение, комплектацию под национальный стандарт и специальное оборудование для данной модели автомобиля. Поэтому некоторые виды и функции оборудования, описанные в данном руководстве, могут не входить в комплектацию вашего автомобиля или быть доступны только на определенных рынках. За информацией о комплектации вашего автомобиля просим обратиться к документам, предоставляемым при продаже, или к дилеру, у которого вы приобрели автомобиль.

Описание системы

На прямой автомагистрали с низкой интенсивностью движения система круиз-контроля позволяет автомобилю двигаться на заданной скорости без нажатия на педаль акселератора.

Предупреждение

- › Система круиз-контроля представляет собой вспомогательный инструмент. Она не может оценивать обстановку на дороге вместо водителя и тем более не может управлять автомобилем вместо него. Водитель в любом случае несет ответственность за безопасность автомобиля, должен сохранять концентрацию и осторожно управлять автомобилем.
- › Во избежание ошибочного срабатывания системы круиз-контроля, выключайте ее, когда она не используется.
- › Неправильное использование системы круиз-контроля может привести к столкновению.
- › Использование системы круиз-контроля допускается только при движении по прямой магистрали с низкой интенсивностью движения в благоприятных погодных условиях.
- › Не рекомендуется использовать систему в городе, на извилистых, узких, скользких дорогах, во время дождя и в других неблагоприятных погодных условиях.
- › Запрещается использовать систему при движении на склоне. При движении по холмистой дороге система круиз-контроля не может поддерживать заданную скорость.

- › После активации системы круиз-контроля водителю запрещается покидать водительское место.
- › Для экономии топлива не двигайтесь на высокой передаче с низкой скоростью, и наоборот.
- › Если после запуска системы круиз-контроля нужно срочно снизить скорость, нажмите на педаль тормоза, как при обычном движении.

Способ использования

Полезная информация

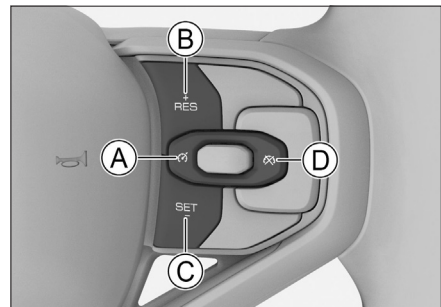

Поскольку система круиз-контроля разработана для движения по скоростным дорогам и иным дорогам с хорошими эксплуатационными характеристиками, скорость в режиме круиз-контроля должна быть в диапазоне 30–150 км/ч.



62275BE701A9

- Ⓐ Кнопка «Включение/Выключение»
- Ⓑ Кнопка «Возвращение к установленной скорости/Увеличение скорости»
- Ⓒ Кнопка «Установка скорости/Снижение скорости»
- Ⓓ Кнопка «Сброс установок скорости»

Включение системы

1. Нажмите на кнопку , на приборной панели загорится световой индикатор  системы круиз-контроля, указывающий на включение системы.
2. Отрегулируйте скорость до требуемого значения, после чего нажмите на  кнопку. Таким образом устанавливается текущая скорость и поддерживается на этом значении. Информация о настройках системы

круиз-контроля будет отображаться на информационном дисплее приборной панели.

⚠ Внимание

На автомобилях с механической коробкой передач запрещается использовать круиз-контроль на первой передаче.

Увеличение скорости круиз-контроля

Увеличить заданную скорость можно тремя способами:

- › Нажмите на кнопку, чтобы увеличить скорость автомобиля.
- › Длительное нажатие на кнопку позволит непрерывно увеличивать скорость автомобиля.
- › Нажмите на педаль газа, разгонитесь до нужной скорости и установите ее в качестве скорости движения нажатием кнопки **SET**.

Уменьшение скорости круиз-контроля

Снизить заданную скорость можно тремя способами:

- › Нажмите на кнопку **SET** для снижения скорости автомобиля.
- › Длительное нажатие на кнопку **SET** позволит непрерывно снижать скорость автомобиля.
- › Нажмите на педаль тормоза, снизьте скорость до нужного значения и установите ее в качестве скорости движения нажатием кнопки **SET**.

Временное ускорение

Если при движении в режиме круиз-контроля необходимо временно увеличить скорость, нажмите педаль акселератора. Разогнавшись, отпустите педаль, и система восстановит заданную скорость движения.

Сброс заданной скорости

Сбросить заданную скорость можно двумя способами:

- › Нажатием педали тормоза или педали сцепления (для автомобилей с механической КПП).

Нажмите на педаль тормоза. (для автомобилей с автоматической КПП).



- › Нажмите кнопку отмены заданной скорости на рулевом колесе .

После сброса заданной скорости система не отключается, на приборной панели горит световой индикатор  системы круиз-контроля.

Восстановление заданной скорости

После сброса заданной скорости система не отключается. Когда скорость автомобиля будет отвечать требованиям системы, нажмите кнопку **RES**. Скорость движения, заданная до отмены, автоматически восстановится. На дисплее приборной панели вновь появится информация о настройках круиз-контроля.

Выключение системы

Нажмите кнопку , чтобы выключить систему круиз-контроля и сбросить заданную скорость движения. Индикатор  на приборной панели погаснет.

Оснащение автомобиля

Обратите внимание, что представленное в руководстве оборудование включает в себя стандартное оснащение, комплектацию под национальный стандарт и специальное оборудование для данной модели автомобиля. Поэтому некоторые виды и функции оборудования, описанные в данном руководстве, могут не входить в комплектацию вашего автомобиля или быть доступны только на определенных рынках. За информацией о комплектации вашего автомобиля просим обратиться к документам, предоставляемым при продаже, или к дилеру, у которого вы приобрели автомобиль.

Описание системы

На прямой автомагистрали с низкой интенсивностью движения система круиз-контроля позволяет автомобилю двигаться на заданной скорости без нажатия на педаль газа. Когда система обнаруживает, что скорость движущегося впереди автомобиля меньше установленной скорости круиз-контроля, автомобиль начнет следовать за другой машиной на установленном безопасном расстоянии. Автомобиль, оснащенный функцией интеллектуального круиз-контроля, также может, при использовании этого режима, держаться на середине полосы во время движения.

Предупреждение

Вспомогательная система круиз-контроля представляет собой лишь вспомогательный инструмент. Она не может производить оценку состояния дороги и дорожных условий вместо водителя, тем более не может осуществлять управление автомобилем вместо водителя. Водитель в любом случае несет ответственность за безопасность автомобиля, должен сохранять концентрацию и осторожно управлять автомобилем.

- › Если вы не используете вспомогательную систему круиз-контроля, отключите ее во избежание ошибки.
- › Неправильное использование вспомогательной системы круиз-контроля может привести к столкновению.
- › Вспомогательную систему круиз-контроля можно использовать только при хороших

погодных условиях при движении по свободным трассам.

- › Не рекомендуется использовать вспомогательную систему круиз-контроля в черте города, на извилистых, узких, скользких дорогах, во время дождя и при других неблагоприятных погодных условиях.
- › Не рекомендуется использовать вспомогательную систему круиз-контроля при движении по склону по следующим причинам:
 - При движении вверх и вниз по склону вспомогательная система круиз-контроля не может поддерживать установленную скорость. Когда впереди идущие автомобили пересекают вершину склона или съезжают с него, вспомогательная система круиз-контроля может не обнаружить их, что может привести к внезапному ускорению или запоздалому торможению.

Способ использования

Полезная информация

Поскольку система круиз-контроля разработана для движения по скоростным дорогам и иным дорогам с хорошими эксплуатационными характеристиками, скорость в режиме круиз-контроля должна быть в диапазоне 30–150 км/ч.

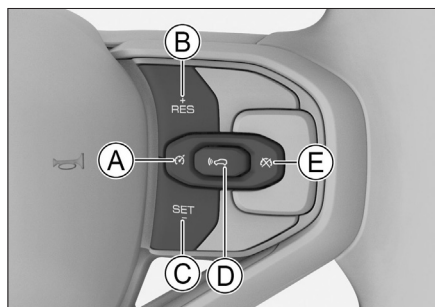

147410C8D101

- А Кнопка «Включение/Выключение»
- Б Кнопка «Возвращение к установленной скорости/Увеличение скорости»
- С Кнопка «Установка скорости/Снижение скорости»
- Д Кнопка регулирования дистанции
- Е Кнопка «Сброс установок скорости»

Индикация на приборной панели

i Полезная информация

Приборная панель и размещенные на ней приборы могут отличаться от изображений в данном руководстве. Ориентируйтесь на фактическую комплектацию вашего автомобиля.



8009388655BB

- Ⓐ Установка скорости движения автомобиля
- Ⓑ Категория дистанции между автомобилями
Категория дистанции между автомобилями не является фиксированным расстоянием — это расстояние до идущего впереди транспортного средства. В одной категории дистанции расстояние может меняться в зависимости от скорости.
- Ⓒ Отображение расстояния до впереди идущего автомобиля
Когда система обнаруживает присутствие впереди идущего транспортного средства, она, в зависимости от скорости, определяет степень опасности и отображает эту информацию индикацией разного цвета.
- Ⓓ Обозначение границ дорожной полосы

Включение системы

После запуска двигателя многократным нажатием кнопки Вкл/Выкл на рулевом колесе можно выбрать режим адаптивного круиз-контроля (), режим интеллектуального круиз-контроля () или отключение (OFF).

- › Загорание на приборной панели светового индикатора (белого цвета) указывает на включение режима адаптивного круиз-контроля.
- › Загорание на приборной панели светового индикатора (белого цвета) указывает на включение режима интеллектуального круиз-контроля.

Установка скорости круиз-контроля

Нажатие **SET** кнопки позволяет установить скорость автомобиля. После успешной установки скорости автомобиля горящий на приборной панели световой индикатор системы адаптивного круиз-контроля или интеллектуального контроля поменяет цвет с белого на зеленый.

Минимальная скорость доступная для установки в системе круиз-контроля составляет 30 км/ч.

i Полезная информация

При включении режима адаптивного круиз-контроля скорость круиз-контроля может быть установлена только после выполнения следующих условий:

- › Полностью закрыты все двери автомобиля.
- › Водитель пристегнут ремнем безопасности.
- › Запустить двигатель, установить селектор переключения передач в положение D.
- › ESC включен.
- › Стояночный тормоз не используется.
- › Скорость автомобиля менее 150 км/ч.
- › Выбран режим управления автомобилем Стандартный, Экономичный или Спорт.

При включении режима интеллектуального круиз-контроля скорость круиз-контроля может быть установлена только после выполнения следующих условий:

- › Полностью закрыты все двери автомобиля.
- › Водитель пристегнут ремнем безопасности.
- › Запустить двигатель, установить селектор переключения передач в положение D.
- › ESC включен.
- › Стояночный тормоз не используется.
- › Скорость автомобиля менее 150 км/ч.
- › Система определяет границу полосы.
- › При скорости движения менее 60 км/ч должна быть обнаружена цель движения.
- › Выбран режим управления автомобилем Стандартный, Экономичный или Спорт.

Увеличение скорости круиз-контроля

Увеличить заданную скорость можно тремя способами:

- › Нажмите на кнопку $\overset{+}{RES}$, чтобы увеличить скорость автомобиля.
- › Длительное нажатие на кнопку $\overset{+}{RES}$ позволит непрерывно увеличивать скорость автомобиля.
- › Нажмите на педаль газа, разгонитесь до нужной скорости и установите ее в качестве скорости движения нажатием кнопки $\overset{-}{SET}$.

i Полезная информация

Автомобиль набирает установленную скорость только в случае свободной дороги впереди. В противном случае автомобиль следует за впереди идущим транспортным средством на установленной дистанции.

Уменьшение скорости круиз-контроля

Снизить заданную скорость можно тремя способами:

- › Нажмите на кнопку $\overset{SET}{-}$ для снижения скорости автомобиля.
- › Длительное нажатие на кнопку $\overset{SET}{-}$ позволит непрерывно снижать скорость автомобиля.
- › Нажмите на педаль тормоза, снизьте скорость до нужного значения и установите ее в качестве скорости движения нажатием кнопки $\overset{SET}{-}$.

Временное ускорение

Если при движении в режиме круиз-контроля необходимо временно увеличить скорость, нажмите педаль акселератора. Разогнавшись, отпустите педаль, и система восстановит заданную скорость движения.

Настройка дистанции между автомобилями

Для регулировки дистанции до впереди движущейся машины нажмите на кнопку регулировки дистанции между автомобилями на рулевом колесе.

! Предупреждение

Слишком малая установленная дистанция может привести к несвоевременному реагированию при возникновении аварийных ситуаций. Вы несете полную ответственность за установление разумной дистанции.



i Полезная информация

- › Эта дистанция не является фиксированной, фактическое расстояние до впереди идущего автомобиля изменяется в зависимости от изменения скорости движения автомобиля.
- › При движении по мокрой скользкой дороге необходимо выбирать большую дистанцию, чем при движении по сухой трассе.

Сброс заданной скорости

Сбросить заданную скорость можно двумя способами:

- › Нажмите на педаль тормоза.
- › Нажмите кнопку отмены заданной скорости на рулевом колесе .

После успешного сброса установленной скорости автомобиля горящий на приборной панели световой индикатор системы  адаптивного круиз-контроля или  интеллектуального контроля поменяет цвет с зеленого на белый.

i Полезная информация

Установленная скорость сбрасывается в следующих случаях:

- › Набор скорости при отжатой педали газа в течение более 15 минут.
- › Переключение на передачу N, R или P.
- › Отстегивание ремня безопасности водителя.
- › Открытие двери со стороны водителя.
- › Активирован стояночный тормоз.
- › Активирована антиблокировочная система тормозов.
- › Активирована система помощи при спуске по склону.
- › Активирована/отключена электронная система стабилизации.
- › Автомобиль откатывается назад.
- › Перегрев тормозных дисков.
- › Отключение двигателя.
- › В любом режиме управления автомобилем, кроме Стандартного, Экономичного и Спортивного.

Восстановление заданной скорости

После сброса заданной скорости система не отключается. Когда скорость автомобиля бу-

дет отвечать требованиям системы, нажмите кнопку . Скорость движения, заданная до отмены, автоматически восстановится. На дисплее приборной панели вновь появится информация о настройках круиз-контроля.

Выключение системы

Множественным нажатием кнопки Вкл/Выкл выберите отключение (OFF). Система отключится и сбросит установленные ранее значения скорости и расстояния.

Функция помощи при движении в пробках

Данная функция позволяет автоматически следовать за движущимся впереди автомобилем в диапазоне скорости 0–150 км/ч.

В условиях пробок система будет вслед за автомобилем впереди снижать скорость вплоть до остановки. В таком случае:

- › Если в течение 3 секунд впереди идущий автомобиль начнет движение, ваш автомобиль будет следовать за ним автоматически.
- › Если впереди идущий автомобиль останавливается на более длительное время (3 сек – 3 мин), переместите рычаг управления вверх или слегка надавите на педаль газа для перезапуска системы.
- › Если время остановки автомобиля впереди превысило 3 минуты, автоматически активируется стояночный тормоз.
- › Если водитель открыл дверь автомобиля или отстегнул ремень безопасности, автоматически активируется стояночный тормоз.

Полезная информация

При сбросе установленной скорости круиз-контроля либо при отключении вспомогательной системы круиз-контроля данная функция также отключается.

Функция помощи при повороте

Если после включения системы круиз-контроля скорость входа в поворот автомобиля слишком велика, функция помощи при повороте снизит скорость до оптимального значения.

Предупреждение

- › При входе в поворот, выходе из него или во время поворота система может своевременно-

но не обнаружить впереди идущий по той же полосе автомобиль, в таком случае возможно запоздалое торможение. Водитель должен быть внимателен и готов в любой момент взять под контроль управление автомобилем.

- › При движении по изгибу дороги система может ошибочно определять автомобили, движущиеся по другой полосе, что может привести к ненужному торможению.
- › Если при движении по дороге с крутыми поворотами (по извилистой дороге) впереди идущий автомобиль выходит из зоны обнаружения датчика, это может привести к внезапному прибавлению скорости, водитель должен быть внимателен и готов в любой момент взять под контроль управление автомобилем.

Функция центрирования полосы движения при круиз-контроле

Только режим интеллектуального круиз-контроля оснащен этой функцией. Когда система работает, а датчики определяют границу полосы движения или впереди идущие транспортные средства, данная функция помогает водителю удерживать автомобиль в центре выбранной полосы движения.

Полезная информация

- › В режиме адаптивного круиз-контроля данная функция отсутствует.
- › При сбросе установленной скорости круиз-контроля данная функция отключается.

Внимание

В некоторых случаях функция центрирования по полосе может не срабатывать либо работать плохо. Это возможно в следующих ситуациях:

- › Если круиз-контроль осуществляется при движении со скоростью 60 км/ч и выше, отсутствует дорожная разметка с обеих сторон либо она размыта, разделительные линии нестандартные или чем-либо покрыты.
- › Если круиз-контроль осуществляется при движении со скоростью менее 60 км/ч, отсутствует дорожная разметка с обеих сторон

- либо она размыта, разделительные линии нестандартные или чем-либо покрыты, при этом отсутствует впереди идущее транспортное средство.
- › Имеются факторы, мешающие распознаванию на поверхности дороги дорожной разметки (скопления воды, щели, колея, текстовые отметки, выступающие места и впадины и пр.).
- › При плохой видимости (в дождливую или снежную погоду, в туман, в темное время суток и пр.).
- › При сильном боковом ветре.
- › При слиянии или расхождении полос.
- › Если на камеру попадает яркий свет или при резком изменении интенсивности освещения.
- › Если ветровое стекло вокруг камеры загрязнено, обледенело, повреждено или чем-либо закрыто.
- › При движении по крутому повороту или узкой дороге.
- › При слишком сильном сближении с впереди идущим автомобилем и создании помех для камеры в результате.

Ограничения функции

Система круиз-контроля может не предпринять меры по торможению в следующих ситуациях:

- › Впереди неожиданно вклинивается автомобиль.
- › Перед автомобилем, едущим со скоростью 60 км/ч, движется тихоходное транспортное средство.
- › Если по той же полосе движения движется встречный автомобиль.
- › Транспортные средства или предметы поперек проезжей части.
- › В случае пешеходов, животных или небольших транспортных средств (велосипед, мотоцикл и др.).
- › Впереди движущийся автомобиль резко снизил скорость.
- › Когда брызги воды, снега или грязи от движущихся рядом транспортных средств препятствуют корректной работе датчика.

- › При приподнятой передней части автомобиля вследствие перегруженного багажника или иных причин.
- › При повороте или сужении дороги.

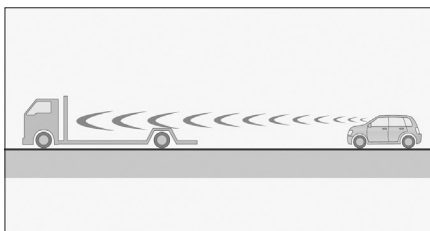

706CBE4C4337

- › При малых габаритах хвостовой части или большом дорожном просвете у впереди движущегося автомобиля.
- › В случае, если возникает нестабильность в работе рулевого колеса или неустановившееся положение автомобиля на полосе движения.

Датчики

Система круиз-контроля использует камеру, установленную в верхней части ветрового стекла, для определения границы полосы движения и обнаружения цели.

i Полезная информация

Если приборы показывают, что работа датчиков системы затруднена, следует проверить камеру и область вокруг нее на наличие загрязнений и предметов, создающих помехи. Это необходимо для нормальной работы системы.

Оснащение автомобиля

Обратите внимание, что представленное в руководстве оборудование включает в себя стандартное оснащение, комплектацию под национальный стандарт и специальное оборудование для данной модели автомобиля. Поэтому некоторые виды и функции оборудования, описанные в данном руководстве, могут не входить в комплектацию вашего автомобиля или быть доступны только на определенных рынках. За информацией о комплектации вашего автомобиля просим обратиться к документам, предоставляемым при продаже, или к дилеру, у которого вы приобрели автомобиль.

Главный интерфейс интеллектуального управления автомобилем

i Полезная информация

Следующие изображения и обозначения используются только в качестве примера. В зависимости от комплектации автомобиля, версии программного обеспечения и основных настроек, фактически отображаемая информация может отличаться от приведенной в данном руководстве. Ориентируйтесь на фактическую комплектацию вашего автомобиля.

После запуска автомобиля вызовите главный интерфейс настроек интеллектуального управления из меню «Настройки автомобиля» на дисплее мультимедийной системы и выберите соответствующие функции для настройки.

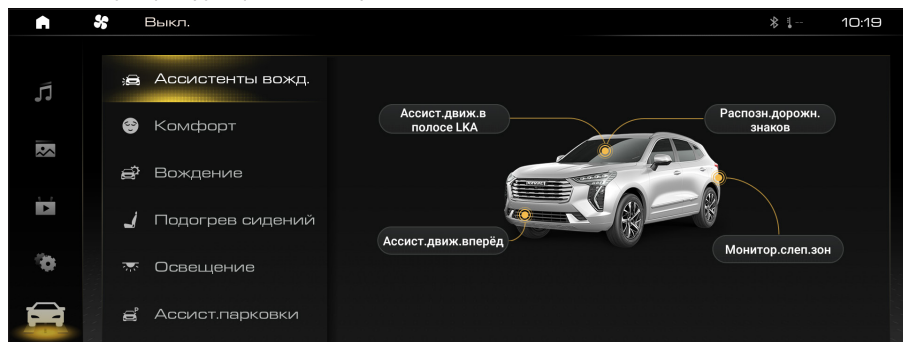

! Предупреждение

Система интеллектуального круиз-контроля представляет собой лишь вспомогательный инструмент. Она не может производить оценку состояния дороги и дорожных условий вместо водителя, тем более не может осуществлять управление автомобилем вместо водителя. Водитель в любом случае несет ответственность за безопасность автомобиля, должен сохранять концентрацию и осторожно управлять автомобилем.

Водитель должен все время держать обе руки на руле и быть готовым в любой момент произвести необходимый маневр.

Датчики

Интеллектуальная система помощи при вождении распознает дорожную разметку и обнаруживает объекты с помощью следующих устройств:

› Камера

Расположена в верхней части лобового стекла.

› Датчики

Расположены по обеим сторонам заднего бампера.

i Полезная информация

Если приборы показывают, что работа датчиков системы затруднена, следует проверить камеру, датчики и область вокруг них на наличие загрязнений и предметов, создающих помехи. Это необходимо для нормальной работы системы.

Система помощи при движении вперёд

Система помощи при движении вперёд использует камеру, установленную в верхней части ветрового стекла, для распознавания автомобилей на полосе движения. При обнаружении впереди ситуации, которая несет риск столкновения, система подает звуковое уведомление или инициирует торможение, чтобы уменьшить последствия аварии.

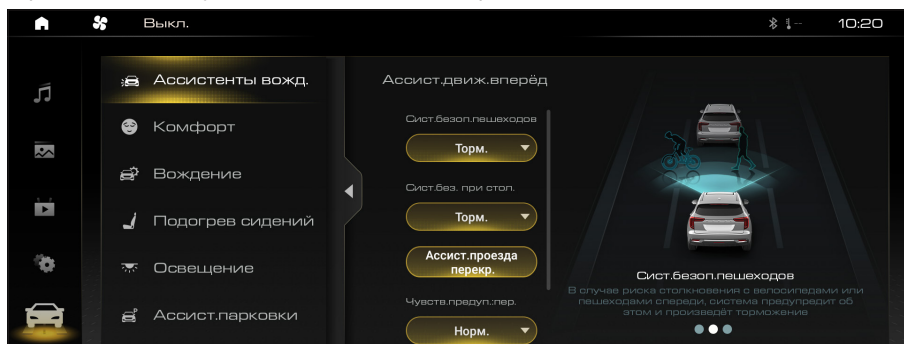

F1447A7A8CAB

! Предупреждение

Невозможно гарантировать нормальную работу данной системы во всех обстоятельствах. Запрещается направлять автомобиль в сторону пешеходов, животных или транспортных средств в целях проверки системы, поскольку это может привести к серьезному ущербу и травмам. В сложной дорожной ситуации система может осуществлять торможение, когда это не нужно. Например, при движении по строительной площадке, через рельсы или когда передняя часть автомобиля забрызгивается или заливается водой.

Система обнаружения пешеходов/предупреждения о возможном столкновении

Система обнаружения пешеходов позволяет обнаруживать пешеходов или велосипедистов на пути следования автомобиля.

Система предупреждения о возможном столкновении позволяет обнаружить большинство стоящих или попутно движущихся транспортных средств (легковых, грузовых автомобилей, автобусов и т. п.) на пути следования автомобиля.

- › Без торможения: функция отключена.
- › Торможение: функция включена.

Если автомобиль движется со скоростью более 5 км/ч, то при обнаружении опасности наезда на пешеходов или столкновения с другими ТС система выдает предупредительные сигналы тревоги и тем самым предупреждает водителя о необходимости обратить повышенное вни-

мание на безопасность вождения. Сигналы тревоги делятся на 2 вида: звуковой (предупредительный) сигнал и сигнал в виде кратковременного торможения (экстренный сигнал тревоги). В экстренной ситуации, если водитель не осуществляет торможение, система может автоматически применить экстренное торможение (притормаживание) с одновременным включением аварийной сигнализации (мигающих указателей поворота) для предупреждения водителей попутных ТС средств позади автомобиля.

i Полезная информация

- › На относительно низких скоростях движения система может затормозить автомобиль вплоть до полной остановки, однако она не может удерживать автомобиль в неподвижном состоянии. В этом случае водитель должен самостоятельно задействовать педаль тормоза.
- › Если в процессе экстренного торможения водитель будет манипулировать педалью акселератора или повернет рулевое колесо, система может выйти из режима автоматического торможения.

i Полезная информация

- › Если при движении со скоростью более 65 км/ч система определит, что расстояние до транспортного средства перед автомобилем слишком мало, на панели приборов появляется предупредительная надпись «Пожалуйста, соблюдайте безопасную дистанцию».
- › Если включена система круиз-контроля, функция предупреждения о безопасной дистанции блокируется.
- › Недостаточная освещенность влияет на дальность обнаружения, поэтому при движении в темное время суток необходимо включать передние фары.

Обнаруживаемые объекты

i Полезная информация

Способность обнаружения автомобилей и пешеходов зависит от характера объекта, окружающей ситуации и дорожных условий, поэтому система не может работать одинаково эффективно во всех случаях.

- › Система распознает взрослых велосипедистов, едущих на велосипедах для взрослых. Система будет максимально эффективно работать только в том случае, если ей удастся четко распознать контуры велосипедиста и велосипеда. Это означает, что система должна точно идентифицировать голову, руки, плечи, ноги и другие части тела велосипедиста, его велосипед, а также то, что он движется в обычном режиме.
- › Система в состоянии распознать пешеходов, которые контрастируют с фоном (например, за счет цвета одежды). Если контрастность относительно низкая, то обнаружение пешехода будет осуществляться с задержкой или вообще не сработает. Это означает, что оповещение и торможение будут происходить с запозданием или не выполняться совсем.
- › Система будет максимально эффективно работать только в том случае, если ей удастся четко распознать контуры человеческого тела. Это означает, что система должна точно идентифицировать голову, руки, плечи, ноги и другие части тела пешехода, а также то, что он идет в обычном темпе.

Функция помощи при движении на перекрестке

При движении со скоростью менее 20 км/ч, при повороте на перекрестке налево, если определяется риск столкновения со встречным автомобилем или пешеходом, система осуществляет торможение.

Система может обнаруживать движущихся навстречу пешеходов и транспортные средства (например, легковые и грузовые автомобили, автобусы и т. д.). Недостаточная освещенность влияет на дальность обнаружения, поэтому при движении ночью необходимо включать передние фары.

Чувствительность функции предупреждения о лобовом столкновении

Система поддерживает три уровня чувствительности.

- › Стандартная: расстояние, на котором прозвучит предупреждающий сигнал, задано стандартным значением системы.
- › Низкая: относительно близкое расстояние, на котором прозвучит предупреждающий сигнал.
- › Высокая: относительно большое расстояние, на котором прозвучит предупреждающий сигнал.

Система мониторинга задней и боковых зон

Система мониторинга задней и боковых зон с помощью датчиков, расположенных по обеим сторонам заднего бампера, может распознать находящиеся сзади или на соседней полосе автомобили. Если существует риск столкновения, система подает предупреждающий сигнал, чтобы напомнить водителю о необходимости соблюдения безопасного движения.

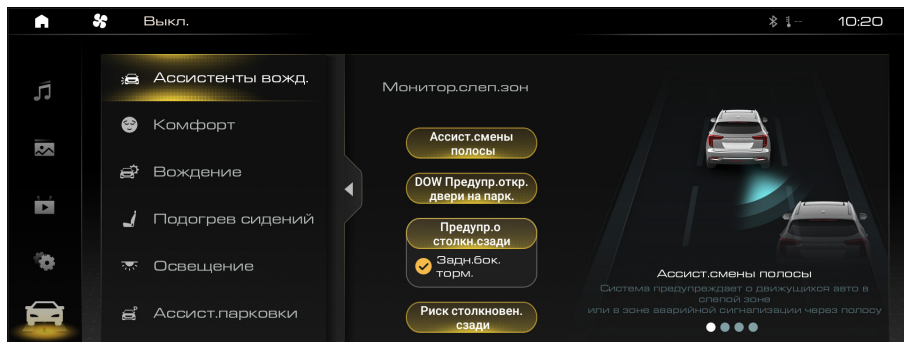

41A95194517C

Полезная информация

- › Поддерживайте чистоту зон по краям заднего бампера. Здесь не должно быть наклеек, льда, снега, грязи и прочих посторонних предметов, которые могут помешать нормальной работе датчиков.
- › Неправильное техническое обслуживание или переоборудование автомобиля могут вызвать смещение датчиков и нарушить нормальную работу системы мониторинга задней и боковых зон. Поэтому мы рекомендуем вам обращаться за техническим обслуживанием и ремонтом автомобиля в официальные сервисные центры.
- › При буксировке другого автомобиля необходимо выключать систему мониторинга задней и боковых зон.

Предупреждение

- › В некоторых ситуациях система может не срабатывать или срабатывать некорректно. Это возможно в следующих ситуациях:
- › Если объект не движется (автомобиль, пешеход и т. д.).
- › Если идет дождь, снег или в других неблагоприятных погодных условиях.
- › При движении на крутых поворотах, склонах, очень широких или очень узких дорогах.

Лампа аварийной сигнализации



B08F7EF8D44F

Лампы аварийной сигнализации находятся на зеркальных поверхностях левого и правого наружных зеркал заднего вида.

Предупреждение

На индикатор нельзя ничего наклеивать, так как это может помешать оповещениям системы.

Контроль слепых зон

Если при движении со скоростью более 15 км/ч система обнаружит автомобиль, находящийся в слепой зоне бокового зеркала заднего вида или приближающийся сзади по соседней полосе, загорится соответствующий предупреждающий индикатор. Если при этом водитель включит указатель поворота в соответствующую сторону, индикатор мигает и раздастся звуковое предупреждение, информирующее об опасности при смене полосы.

Предупреждение об открытии двери

После остановки автомобиля система обнаруживает приближающиеся по двум соседним полосам автомобиля, велосипеды и другие объекты; когда двери автомобиля открываются и возникает опасность столкновения, загорается лампа аварийной сигнализации на соответствующей стороне. Если при этом водитель или пассажир все же продолжают открывать соответствующую дверь, световой аварийный сигнал перейдет в режим мигания и прозвучит звуковое предупреждение, информирующее об опасности.

Полезная информация

Функция предупреждения об открытии двери будет работать корректно только в следующих ситуациях:

- › Выключатель зажигания в режиме ON.
- › В течение трех минут после переключения выключателя зажигания из режима ON в режим LOCK.

Возможном столкновении

Когда система обнаруживает, что сзади быстро приближается другое транспортное средство и существует риск столкновения, левый и правый указатели поворота начинают быстро мигать, их сопровождают звуковые предупреждающие сигналы и уведомления приборов, уведомляющие водителя о приближении опасного объекта, а также напоминающие водителю транспортного средства сзади о необходимости соблюдения правил безопасного вождения.

⚠ Внимание

В некоторых ситуациях функция помощи при выезде с парковки задним ходом будет ограничена. Например:

- › При наличии препятствий. Система не может обнаруживать объекты позади себя через другие припаркованные автомобили или препятствия.
- › Слишком низкая или слишком высокая скорость автомобиля.
- › Если вы с усилием нажимаете на педаль акселератора.
- › Если вы быстро вращаете рулевое колесо.

Система помощи движению по полосе

Система помощи движению по полосе разработана для движения по скоростным трассам и другим трассам с хорошими дорожными условиями. С помощью камеры на ветровом стекле она распознает разделительную полосу на дорожном полотне и может, при случайном отклонении автомобиля от полосы движения, обратить на это внимание водителя для коррекции маршрута. Некоторые функции системы помогают водителю изменить траекторию движения, чтобы снизить риск столкновения.

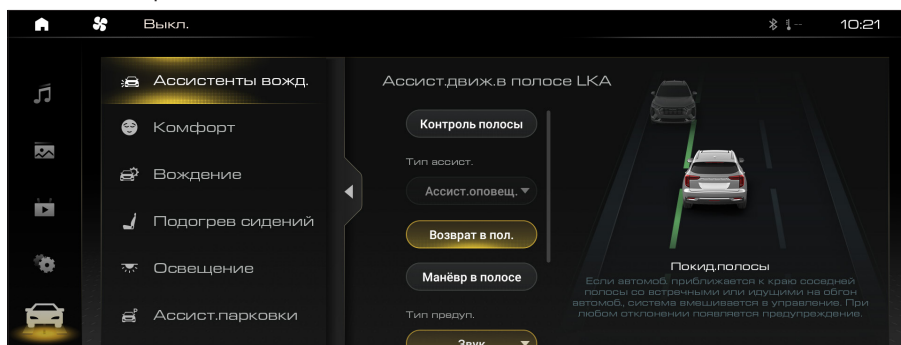

D7AEF9A4D16B

⚠ Внимание

Система помощи движению по полосе может нормально работать только в условиях четкой дорожной разметки. В некоторых случаях она может не срабатывать или срабатывать неправильно. Это возможно в следующих ситуациях:

- › Если дорожная разметка нечеткая, нестандартная или чем-либо скрыта.
- › Если на дорожном полотне есть объекты, которые мешают распознаванию разметки (например, лужи, трещины, колеи, текстовые отметки, пешеходные переходы, выступы и впадины).
- › При плохой видимости (в дождливую или снежную погоду, в туман, в темное время суток и пр.).
- › При сильном боковом ветре.
- › При слиянии или расхождении полос.
- › Если на камеру попадает яркий свет или при резком изменении интенсивности освещения.
- › Если ветровое стекло вокруг камеры загрязнено, обледенело, повреждено или чем-либо закрыто.
- › При крутых поворотах, движении по узким дорогам и дорогам с боковым уклоном.
- › При слишком сильном сближении с впереди идущим автомобилем и создании помех для камеры в результате.

i Полезная информация

Если перед пересечением разметки, разграничивающей полосы движения, вы включили указатель поворота, повернули руль, нажали на педаль газа или тормоза, система не будет вмешиваться в процесс управления. В этих случаях система будет считать, что вы активно управляете автомобилем.

i Полезная информация

Если водитель слабо удерживает рулевое колесо, система может не распознать его присутствие и на приборной панели появится соответствующее предупреждение.

Функция помощи движению по полосе

После активации функции помощи движению по полосе можно выбрать вид помощи.

- › Режим предупреждения: система может подать сигнал тревоги, когда автомобиль непроизвольно отклоняется от полосы движения, напоминая водителю о необходимости соблюдения правил безопасного движения.
- › Режим поддержки: помогает водителю скорректировать положение рулевого колеса, чтобы находиться на полосе движения, когда автомобиль непроизвольно отклоняется от нее. Если коррекция не выполнена, подается сигнал тревоги, предупреждающий водителя о необходимости соблюдения правил безопасного движения.
- › Режим центрирования: помогает водителю скорректировать положение рулевого колеса и управлять автомобилем таким образом, чтобы он двигался в центре выбранной полосы. Если коррекция не удалась и автомобиль отклонился от выбранной полосы, подается сигнал тревоги, чтобы напомнить водителю о необходимости соблюдения правил безопасного вождения.

i Полезная информация

Функция помощи при движении по полосе может работать, только когда скорость автомобиля находится в диапазоне 60–150 км/ч.

После активации функции помощи при движении по полосе на дисплее приборной панели появится изображение границ дорожной полосы.

- › Серый цвет: означает, что система не обнаружила границ дорожной полосы.
- › Зеленый цвет: означает, что система обнаружила границы дорожной полосы или что она корректирует направление рулевого колеса.
- › Красный цвет и мигание: означает, что система подает сигнал тревоги — водителю необходимо немедленно скорректировать направление движения и вернуться на свою полосу.

i Полезная информация

Функция центрирования может работать только когда система распознает линии разметки границ дорожной полосы слева и справа.

Экстренное удержание в полосе движения

После активации функции экстренного удержания в полосе движения при наступлении аварийной ситуации система будет более активно корректировать положение рулевого колеса, чтобы снизить риск столкновения. Например: когда автомобиль непроизвольно отклоняется от полосы движения или водитель включает указатели поворота, собираясь перестроиться, при существующей опасности столкновения с автомобилем, идущим по соседней полосе

навстречу или с идущим в том же направлении сзади, или когда за пределами дорожной полосы есть обочина или яма.

Полезная информация

Функция экстренного удержания в полосе движения может работать, только когда скорость автомобиля находится в диапазоне 60–150 км/ч.

Предупреждение

В некоторых случаях функция экстренного удержания в полосе движения может не срабатывать или срабатывать неправильно. Это возможно в следующих ситуациях:

- › Если объект сравнительно небольшой (мотоцикл, велосипед и т. д.)
- › Если объект не движется.
- › При сильном сближении с впереди идущим автомобилем и появлении препятствия в зоне обнаружения камеры.
- › При сильном приближении позади идущего автомобиля и появлении препятствия в зоне обнаружения камеры.

Система контроля положения автомобиля внутри полосы

После активации функции умного уклонения, при включенной и находящейся в рабочем состоянии функции удержания автомобиля в середине полосы движения или функции интеллектуального круиз-контроля, система распознает приближающиеся крупногабаритные транспортные средства, идущие по соседней полосе (фуры, грузовые автомобили, автобусы и т. д.), и управляет автомобилем с целью уклонения его от этого транспортного средства. После обгона крупногабаритного транспортного средства функция возвращает автомобиль в центр выбранной полосы движения.

Полезная информация

Функция умного уклонения может работать, только когда скорость автомобиля находится в диапазоне 60–140 км/ч.

Внимание

Следующие ситуации могут привести к отказу работы система контроля положения автомобиля внутри полосы:

- › Когда система распознает, что с одной стороны находится крупногабаритное транспортное средство, а с другой стороны также находится транспортное средство или обочина дороги.
- › В темное время суток, во время сильного тумана, дождя, снегопада и при других неблагоприятных погодных условиях.

При движении автомобиля по извилистой дороге.

Способы предупреждения

Способы предупреждения делятся на 3 вида: звук, вибрация, звук+вибрация.

Чувствительность раннего предупреждения

Чувствительность делится на 3 уровня: низкую, стандартную, высокую.

Информирование о дорожных знаках

Функция информирования о дорожных знаках распознает дорожные знаки с помощью камеры, установленной на ветровом стекле, и отображает их на приборной панели, помогая водителю управлять автомобилем.

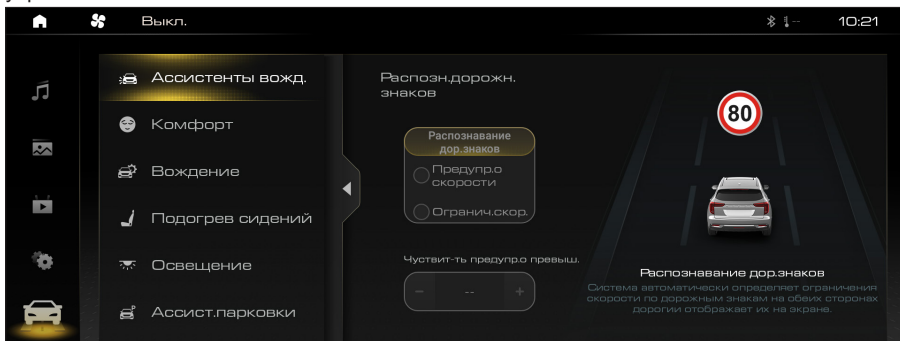

DCE78BE85E9A

Распознавание дорожных знаков

После активации функции распознавания дорожных знаков система сможет распознавать дорожные знаки и уведомлять о них водителя, отображая информацию на приборной панели.

Предупреждение о превышении скорости

После активации функции распознавания дорожных знаков также можно включить функцию предупреждения о превышении скорости. После распознавания знака об ограничении скорости, если водитель превысил скорость, система подаст сигнал тревоги, уведомляя водителя о том, что необходимо как можно быстрее снизить скорость до нахождения ее в требуемом диапазоне.

Чувствительности системы к превышению скорости

Можно установить время подачи сигнала тревоги о превышении скорости в соответствии с предпочтениями водителя.

- › При установке значения 0: система подаст сигнал тревоги, как только автомобиль достигнет установленного ограничения скорости.
- › При установке значения больше 0: система подаст сигнал тревоги только тогда, когда автомобиль превысит установленное ограничение скорости.
- › При установке значения меньше 0: система подает сигнал тревоги заранее, до достижения автомобилем установленного ограничения скорости.

Функция ограничения скорости круиз-контроля

После активации функции распознавания дорожных знаков также можно включить функцию ограничения скорости круиз-контроля.

Если при движении с установленной скоростью круиз-контроля система распознает знак ограничения скорости в диапазоне ≥ 30 км/ч, а скорость круиз-контроля выше этого значения, система поможет водителю снизить скорость до предельно допустимого значения.

⚠ Предупреждение

Данная функция только напоминает водителю о необходимости обратить внимание на дорожные знаки. Она не может использоваться в любых ситуациях и вместо водителя оценивать информацию о скоростных ограничениях на дороге.

Водитель в любом случае несет ответственность за безопасность автомобиля и должен соблюдать осторожность при управлении, соблюдать соответствующее законодательство и правила дорожного движения.

Предупреждение

Данная функция только напоминает водителю о необходимости обратить внимание на дорожные знаки. Она не может использоваться в любых ситуациях и вместо водителя оценивать информацию о скоростных ограничениях на дороге.

Водитель в любом случае несет ответственность за безопасность автомобиля и должен соблюдать осторожность при управлении, соблюдать соответствующее законодательство и правила дорожного движения.

Внимание

Функция может корректно работать, только если знаки ограничения скорости четко различимы. В некоторых случаях она может не срабатывать или срабатывать неправильно. Это возможно в следующих ситуациях:

- › Если дорожный знак выцвел.
- › Если дорожный знак расположен на повороте.
- › Если дорожный знак расположен под неправильным углом.
- › Если дорожный знак качается или поврежден.
- › Если дорожный знак полностью или частично скрыт.
- › Если дорожный знак полностью или частично покрыт льдом, снегом, инеем, пылью и т. д.
- › Если дорожный знак расположен слишком далеко или автомобиль движется на слишком большой скорости.
- › Если дорожный знак или предупреждение об ограничении скорости расположены на поверхности дороги.
- › При плохой видимости (в дождливую или снежную погоду, в туман, в темное время суток и пр.).
- › Если на камеру попадает яркий свет или при резком изменении интенсивности освещения.
- › Если ветровое стекло вокруг камеры загрязнено, обледенело, повреждено или чем-либо закрыто.
- › При слишком сильном сближении с впереди идущим автомобилем и создании помех для камеры в результате.

Полезная информация

- › По умолчанию единицей измерения скорости для знаков ограничения скорости, распознаваемых системой, является км/ч.
- › Если один знак отображает несколько значений ограничения скорости, система покажет наибольшее.
- › При наличии нескольких знаков ограничения скорости система может посчитать применимым знак с максимальным значением, поэтому при движении следует руководствоваться фактическим ограничением для данной полосы движения.
- › При выполнении поворота система может не распознать знак ограничения скорости.

Оснащение автомобиля

Обратите внимание, что представленное в руководстве оборудование включает в себя стандартное оснащение, комплектацию под национальный стандарт и специальное оборудование для данной модели автомобиля. Поэтому некоторые виды и функции оборудования, описанные в данном руководстве, могут не входить в комплектацию вашего автомобиля или быть доступны только на определенных рынках. За информацией о комплектации вашего автомобиля просим обратиться к документам, предоставляемым при продаже, или к дилеру, у которого вы приобрели автомобиль.

Описание системы

Система помощи при спуске (HDC) осуществляет торможение при движении вниз по склону, обеспечивая безопасное и ровное движение.

Предупреждение

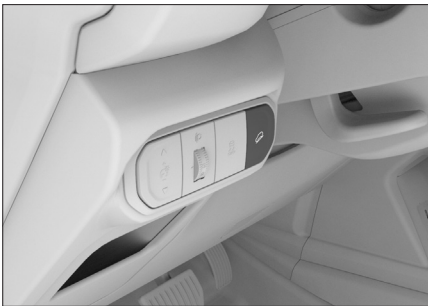

- › Система помощи при спуске является вспомогательной. Водитель в любом случае несет ответственность за безопасность автомобиля и должен постоянно следить за обстановкой на дороге.
- › Если склон слишком крутой, система HDC, вероятно, не сможет поддерживать равномерный спуск. В таком случае контролируйте движение при помощи педали тормоза.

Способ использования



285A5DBE63A4

При замке зажигания в режиме ON или включенном двигателе нажмите кнопку включения и выключения системы HDC.

- › После включения HDC на приборной панели загорается  световой индикатор контроля спуска со склона.
- › После отключения HDC  световой индикатор контроля спуска со склона на приборной панели гаснет.
- › При работающей HDC  световой индикатор контроля спуска со склона на приборной панели мигает.

Полезная информация

- › Рекомендуем использовать систему HDC при движении на низких передачах.
- › При превышении автомобилем значения скорости 60 км/ч HDC автоматически отключится.
- › После включения системы HDC скорость по-прежнему можно регулировать нажатием педалей газа или тормоза.

Оснащение автомобиля

Обратите внимание, что представленное в руководстве оборудование включает в себя стандартное оснащение, комплектацию под национальный стандарт и специальное оборудование для данной модели автомобиля. Поэтому некоторые виды и функции оборудования, описанные в данном руководстве, могут не входить в комплектацию вашего автомобиля или быть доступны только на определенных рынках. За информацией о комплектации вашего автомобиля просим обратиться к документам, предоставляемым при продаже, или к дилеру, у которого вы приобрели автомобиль.

Меры предосторожности

О безопасности движения

Не пренебрегайте правилами безопасности из-за того, что автомобиль оснащен системами помощи при вождении. Вы должны на протяжении всей поездки контролировать скорость и режим вождения в соответствии с условиями видимости, погодой, состоянием дорожного покрытия, транспортной ситуацией.

О переоборудовании

Переоборудование подвески и использование шин или колес, отличных от указанных, влияют на системы помощи при вождении и могут привести к их неполадкам.

О шумах и вибрации

- › Во время работы некоторых вспомогательных систем (например, антиблокировочной тормозной системы) может возникать вибрация и быть слышен звук работы электрического оборудования. Это не свидетельствует о неполадках.
- › После запуска двигателя от сторонней аккумуляторной батареи при разрядке аккумулятора двигатель может работать нестабильно, и индикаторы систем ABS и ESC могут гореть. Это связано с пониженным напряжением аккумулятора и не свидетельствует о неисправности этих систем.

Антиблокировочная система тормозов

При экстренном торможении или торможении на мокрой поверхности антиблокировочная

система тормозов (ABS) предотвращает блокировку колес, помогая контролировать управление автомобилем.

⚠ Внимание

При экстренном торможении не следует многократно и с небольшим усилием нажимать на педаль тормоза. Это увеличит тормозной путь. Система ABS разработана не для сокращения тормозного пути. В нижеперечисленных ситуациях тормозной путь вашего автомобиля может быть длиннее по сравнению с автомобилями без системы ABS. Поддерживайте достаточную дистанцию до впереди идущего автомобиля:

- › при движении по грязи, песку или снегу;
- › при движении с цепями противоскольжения;
- › при движении по ухабистой дороге;
- › при движении по дороге с выбоинами или неровной дороге.

В следующих случаях система ABS может работать недостаточно эффективно:

- › при плохом сцеплении шин (например, при использовании чрезмерно изношенных шин на заснеженной дороге);
- › при движении на высокой скорости по мокрой дороге.

Электронная система распределения тормозных усилий

Электронная система распределения тормозных усилий (EBD) автоматически распределяет тормозное усилие между передними и задними колесами, повышая эффективность торможения, а также помогая системе ABS обеспечивать стабильность автомобиля при торможении.

Система помощи при экстренном торможении

Резкое нажатие педали тормоза может активировать систему помощи при экстренном торможении, которая увеличит его эффективность и сократит тормозной путь.

Антипробуксовочная система

При начале движения или ускорении на влажном дорожном покрытии антипробуксовочная система (TCS) помогает сохранить приводное

усилие и предотвращает пробуксовку ведущих колес.

Система защиты от опрокидывания автомобиля

Во время прохождения поворота система защиты от опрокидывания (RMI) осуществляет мониторинг движения и оценивает риск опрокидывания автомобиля. При его наличии система притормаживает одно или несколько колес, чтобы предотвратить опрокидывание.

Система предотвращения повторных столкновений

В случае столкновения (при раскрытии подушек безопасности) система предотвращения повторных столкновений (SCM) автоматически осуществляет торможение, чтобы снизить скорость автомобиля или остановить его. Это позволяет предотвратить повторное столкновение и снижает вероятность травм.

Система помощи при старте на подъеме

Когда вы трогаетесь на подъеме, после отпущения педали тормоза система помощи при трогании на подъеме (HHC) будет удерживать давление в тормозной системе еще около двух секунд, предотвращая откат автомобиля.

! Предупреждение

Если крутизна склона превышает 30°, то при трогании автомобиль может откатиться назад. Поэтому не следует чрезмерно полагаться на систему HHC. Соблюдайте правила безопасности движения.

Система усилителя рулевого управления

Данная система отслеживает скорость движения и в реальном времени регулирует степень усиления рулевого управления, гарантируя удобное и стабильное управление рулевым колесом и повышая безопасность движения.

Электронная система стабилизации автомобиля

Электронная система стабилизации (ESC) снижает риск заносов и в некоторых условиях

притормаживает отдельные колеса, повышая устойчивость движения.

При работающей ESC на приборной панели мигает  индикатор электронной системы стабилизации автомобиля. В это время следует соблюдать особенную осторожность.

i Полезная информация

В обычных условиях система ESC должна быть всегда включена. Ее выключение допускается в следующих исключительных случаях:



- › при движении с цепями противоскольжения;
- › при движении по рыхлому грунту или глубокому снегу;
- › когда автомобиль застрял и необходимо его высвободить.

Вне этих ситуаций система ESC должна быть включена.

Выключение и включение



8B8F5AD8FE1C

После запуска двигателя нажмите  кнопку выключения электронной системы стабилизации автомобиля, на приборной панели загорится  световой индикатор этой системы, сигнализирующий о том, что система отключена; нажмите на кнопку еще раз, чтобы снова включить ESC.

i Полезная информация

Электронная система стабилизации автоматически активируется в следующих случаях::

- › При запуске двигателя.
- › Когда скорость автомобиля превышает 85 км/ч.

Оснащение автомобиля

Обратите внимание, что представленное в руководстве оборудование включает в себя стандартное оснащение, комплектацию под национальный стандарт и специальное оборудование для данной модели автомобиля. Поэтому некоторые виды и функции оборудования, описанные в данном руководстве, могут не входить в комплектацию вашего автомобиля или быть доступны только на определенных рынках. За информацией о комплектации вашего автомобиля просим обратиться к документам, предоставляемым при продаже, или к дилеру, у которого вы приобрели автомобиль.

Меры предосторожности

Системы снижения токсичности отработавших газов имеют свои отличительные особенности в зависимости от модели двигателя. Ориентируйтесь на комплектацию вашего автомобиля. Запрещается переоборудовать двигатель и какие-либо детали системы снижения токсичности отработавших газов.

Кислородный датчик

Кислородный датчик измеряет концентрацию кислорода в отработавших газах и направляет эту информацию в электронный блок управления, помогая двигателю регулировать соотношение воздух/топливо. Таким образом достигается максимальная эффективность сгорания топлива, снижается содержание угарного газа, углеводородов и оксидов азота в выхлопных газах.

Каталитический нейтрализатор

Каталитический нейтрализатор является важнейшим устройством внешней очистки, установленным в выхлопной системе. Внутри него находится катализатор из благородного металла, который посредством реакций окисления и восстановления преобразует вредные угарный газ, углеводороды и окиси азота в нейтральные газы.

Если каталитический нейтрализатор используется правильно, то он не требует обслуживания, поэтому снимать его не нужно. При замене обязательно подбирайте нейтрализатор, соответствующий модели двигателя.

⚠ Внимание

Чтобы не повредить каталитический нейтрализатор, соблюдайте следующие меры предосторожности:

- › Не используйте этилированный бензин и бензин с чрезмерной концентрацией марганца и серы.
- › Воздержитесь от управления автомобилем при крайне низком уровне топлива. В этих условиях работа двигателя будет затруднена (он будет работать нестабильно или не на полной мощности), что приведет к повреждению нейтрализатора.
- › Запрещается продолжительная работа двигателя на высоких оборотах холостого хода (5 минут и более).
- › Не продолжайте движение при признаках неисправности двигателя (например, при неровной работе или снижении мощности двигателя).
- › Не запускайте двигатель без свечей зажигания.
- › Запрещается запускать двигатель, толкая или буксируя автомобиль.
- › Запрещается заливать избыточное количество моторного масла.
- › Избегайте ударных воздействий на нейтрализатор.

Турбокомпрессор

Турбокомпрессор снижает расход топлива, повышает мощность и крутящий момент двигателя, снижает количество вредных веществ, таких как сажа и оксиды азота, в выхлопных газах.

Система контроля испарения топлива

Система контроля испарения топлива предотвращает попадание паров из топливного бака в атмосферу.

Образующиеся в топливном баке пары топлива абсорбируются в угольном адсорбере. При движении автомобиля пары топлива из адсорбера поступают в двигатель для последующего сжигания.

Система рециркуляции картерных газов

Система рециркуляции картерных газов направляет газы из картера (не сгоревшие топливные испарения, водяной пар, отработавшие газы) по патрубку к впускному коллектору, и они сгорают в цилиндрах двигателя. Таким образом снижается количество выхлопных газов и увеличивается экономичность двигателя.

Бортовая система диагностики

Индикатор неисправности двигателя является частью бортовой системы диагностики.

Электронный блок управления двигателя с установленной бортовой системой диагностики записывает информацию обо всех неисправностях (в первую очередь об ошибках, связанных с выбросом отработавших газов). Отсоединение провода от аккумуляторной батареи приведет к удалению этих данных, из-за чего быстрая диагностика будет невозможна. Поэтому во время поиска причины, по которой сработал индикатор неисправности двигателя, не отсоединяйте провод от аккумуляторной батареи.

Оснащение автомобиля

Обратите внимание, что представленное в руководстве оборудование включает в себя стандартное оснащение, комплектацию под национальный стандарт и специальное оборудование для данной модели автомобиля. Поэтому некоторые виды и функции оборудования, описанные в данном руководстве, могут не входить в комплектацию вашего автомобиля или быть доступны только на определенных рынках. За информацией о комплектации вашего автомобиля просим обратиться к документам, предоставляемым при продаже, или к дилеру, у которого вы приобрели автомобиль.

Описание системы

Проекционный дисплей (HUD) обеспечивает проецирование соответствующей информации на область, находящуюся в пределах поля зрения водителя. При использовании этой системы водитель может, не опуская головы, получать информацию во время вождения, что позволяет не отвлекаться от дороги. В таком режиме отсутствует необходимость смены угла обзора, при переводе взгляда с дороги на приборы, что защищает глаза водителя от утомления.

i Полезная информация

- › В определенных погодных условиях (например, дождь, снегопад, яркий солнечный свет и т. д.) проекционный дисплей может нечетко или с помехами отображать информацию.
- › Некоторые солнцезащитные очки могут исказить считываемую информацию.

Способ использования

После запуска автомобиля систему проекционного дисплея можно включить или отключить с помощью дисплея мультимедийной системы.

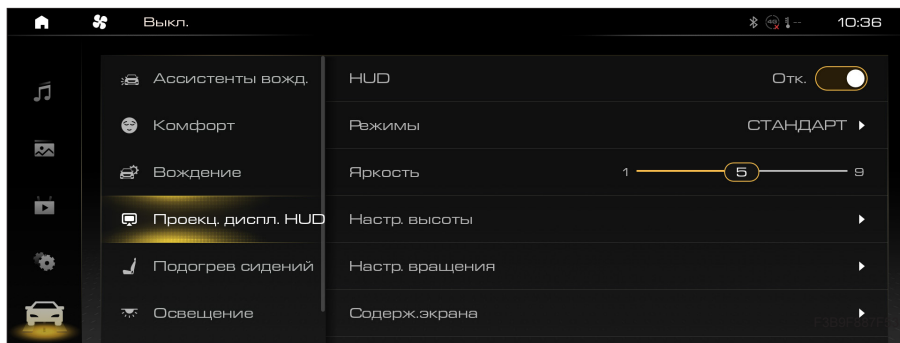

После включения системы проекционного дисплея можно выполнить следующие настройки:

- › Настройка режима: можно настроить режим отображения интерфейса HUD.
- › Регулирование высоты: можно настроить высоту проекции интерфейса HUD.
- › Регулирование яркости: можно настроить яркость отображения интерфейса HUD.
- › Регулирование поворота: можно настроить угол поворота интерфейса HUD.
- › Настройка отображения информации: можно настроить отображение информации интерфейса HUD.

Интерфейс проекционного дисплея

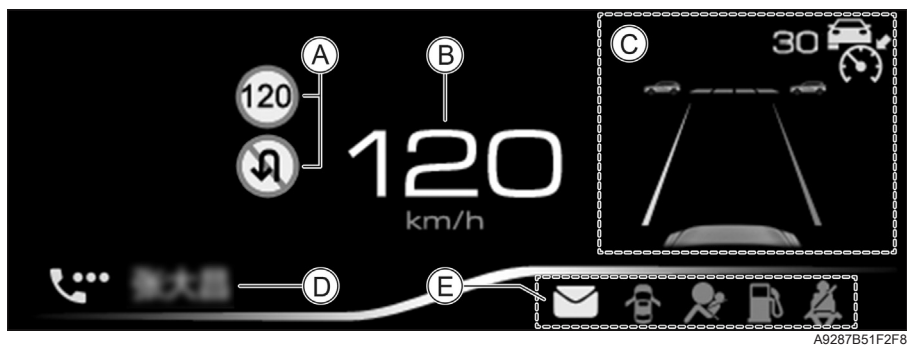

- Ⓐ Информация о дорожных знаках
- Ⓑ Информация о скорости
- Ⓒ Вспомогательная информация для водителя
- Ⓓ Информация о вызовах через Bluetooth
- Ⓔ Информация об индикаторах

i Полезная информация

В зависимости от комплектации автомобиля, настройки HUD и его интерфейс могут различаться. Ориентируйтесь на фактическую комплектацию вашего автомобиля.

Оснащение автомобиля

Обратите внимание, что представленное в руководстве оборудование включает в себя стандартное оснащение, комплектацию под национальный стандарт и специальное оборудование для данной модели автомобиля. Поэтому некоторые виды и функции оборудования, описанные в данном руководстве, могут не входить в комплектацию вашего автомобиля или быть доступны только на определенных рынках. За информацией о комплектации вашего автомобиля просим обратиться к документам, предоставляемым при продаже, или к дилеру, у которого вы приобрели автомобиль.

Обзор

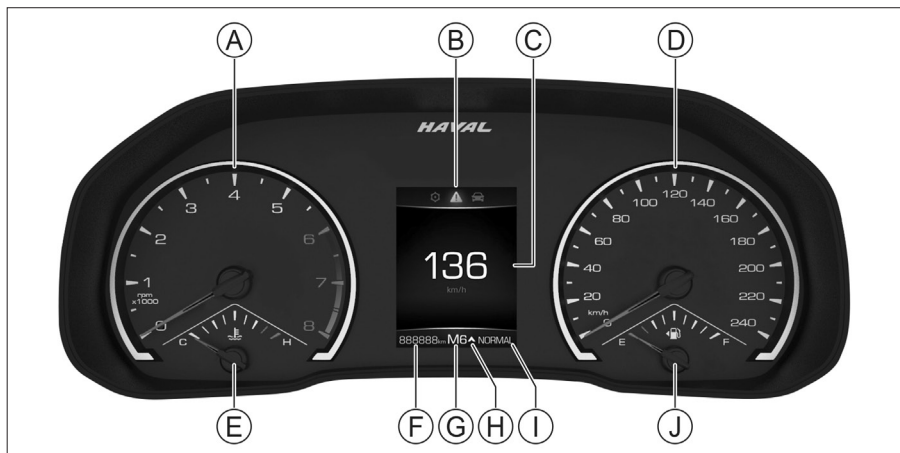

8F816163E904

- А Тахометр
- Б Многофункциональная панель вкладок
- В Информационный дисплей
- Г Спидометр
- Е Указатель температуры охлаждающей жидкости
- Ф Общий пробег автомобиля
- Г Информацию о включенной передаче
- Н Напоминание о необходимости переключения передачи
- И Режимы управления автомобилем
- J Указатель уровня топлива

Указатель температуры охлаждающей жидкости

Показывает приблизительную температуру охлаждающей жидкости двигателя.

A Внимание

Если указатель температуры приближается к красной зоне, следует немедленно снизить скорость, съехать на обочину и остановиться для проверки. Можно запускать двигатель снова только после того, как температура охлаждающей жидкости нормализуется.

Указатель уровня топлива

Показывает приблизительное количество топлива в топливном баке.

i Полезная информация

Длительное движение автомобиля по склону или поворот вызывают перемещения топлива внутри бака, поэтому показания могут быть нестабильными.

Тахометр

Показывает текущие обороты двигателя.

Полезная информация

Если показания находятся в красной зоне (т. е. максимально допустимые обороты двигателя превышены), дальнейшая работа двигателя запрещена.

Спидометр



Показывает текущую скорость движения.

Информационный дисплей

С помощью многофункциональной панели вкладок можно переключать отображаемую здесь информацию.



Многофункциональная панель вкладок

Выберите ярлыки различных функций, чтобы переключить информацию, отображаемую на информационном дисплее. Когда действия не выбраны, в этой области по умолчанию отображаются цифровые часы.

Ярлык	Значение	Информационный дисплей
	Данные о движении	Отображение пробега, скорости, расхода топлива, продолжительности поездки и другой информации о движении автомобиля.
	Предупреждающие уведомления	Отображение предупреждающих сообщений, напоминаний и уведомлений на текущий момент.
	Меню настроек	Отображение информации меню настроек. Используется для настройки соответствующих приборов.

Напоминание о необходимости переключения передачи

Если текущая скорость автомобиля не соответствует выбранной передаче, на приборе отображается напоминание о необходимости выбрать соответствующую передачу.

- >  Стрелка вверх: подсказка повысить передачу.
- >  Стрелка вниз: подсказка понизить передачу.

Кнопки на рулевом колесе

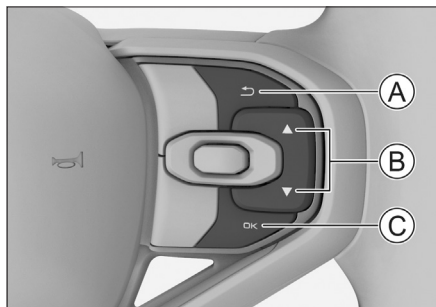

C191FAD95231

- Ⓐ Кнопка «Назад»
- Ⓑ Кнопка «Листать»
- Ⓒ Кнопка «Подтвердить»

Кнопка «Назад»

Нажав на эту кнопку, можно вернуться на страницу меню верхнего уровня.

Находясь в меню верхнего уровня, нажав на эту кнопку, можно переключиться на вкладку какой-либо функции в многофункциональной панели вкладок.

Кнопка «Листать»

Если информация на дисплее информационного центра состоит из нескольких страниц или содержит несколько опций, нажав на эту кнопку, можно просмотреть все страницы, перелистав их, или переключить опции.

Кнопка «Подтвердить»

Нажав на эту кнопку, можно войти в меню страницы уровнем ниже, подтвердить текущие настройки или скрыть важное предупреждающее уведомление, отображаемое в данный момент.

Нажимая и удерживая нажатой эту кнопку, можно скрыть все важные предупреждающие уведомления на данный момент или сбросить информацию в меню данных о движении.

Меню данных о движении

Нажав кнопку «Назад» на рулевом колесе, можно переключиться в меню данных о движении.

Нажав кнопки «Вверх» или «Вниз» на рулевом колесе, можно

переключиться между различными данными о движении, отображаемыми на дисплее информационного центра.

- › Цифровой спидометр: в цифровой форме отображает информацию о текущей скорости движения автомобиля.
- › Средний расход топлива: показывает средний расход топлива с момента последнего сброса данных.
- › Средняя скорость движения: показывает среднюю скорость движения автомобиля с момента последнего сброса данных.
- › Промежуточный пробег: показывает пробег автомобиля с момента последнего сброса данных.
- › Время пробега: показывает длительность движения с момента последнего сброса данных.

Когда продолжительность поездки превышает 99 часов и 59 минут, счетчик автоматически обнуляется.

- › Мгновенный расход топлива: отображает информацию о текущем мгновенном расходе топлива. Эти данные могут помочь вам изменить стиль вождения, чтобы добиться оптимального расхода топлива.
- › Запас хода: примерное расстояние, которое автомобиль может преодолеть с учетом объема топлива, оставшегося в топливном баке. Если запас хода составляет менее 50 км, на дисплее отобразится знак «—».

Полезная информация

- › Запас хода пересчитывается после каждой заправки топлива.
- › Фактическое расстояние, которое может преодолеть ваш автомобиль с учетом объема оставшегося топлива, в конечном счете также зависит от стиля вождения и дорожных условий.
- › Если на приборной панели горит индикатор , это означает, что хотя автомобиль может преодолеть еще какое-то расстояние, но требуется пополнить запас топлива.
- › Мониторинг давления в шинах: отображает информацию о давлении и температуре в шинах.

i Полезная информация

Существует два интерфейса А и В для отображения среднего расхода топлива, средней скорости движения, промежуточного пробега, продолжительности поездки.

- › В интерфейсе данных А отображаются данные о движении, полученные во время текущего цикла зажигания, и через 4 часа после перевода выключателя зажигания в положение LOCK они автоматически сбрасываются.
- › В интерфейсе данных В отображаются данные о движении с момента их последнего сброса вручную.
- › Когда на дисплее информационного центра отображается информация о промежуточном пробеге, среднем расходе топлива, средней скорости или продолжительности поездки, нажатием на кнопку ОК можно переключаться между интерфейсами данных А и В.
- › Когда на дисплее информационного центра отображается информация о промежуточном пробеге, среднем расходе топлива, средней скорости или продолжительности поездки, нажатием и удерживанием кнопки ОК можно сбросить информацию интерфейсов данных А или В.

Меню предупреждающих уведомлений

Нажав на кнопку **↶** «Назад» на рулевом колесе, можно переключиться в **▲** меню предупреждающих уведомлений.

Нажав на кнопку **▲** «Вверх» или **▼** «Вниз» на рулевом колесе, можно поочередно просмотреть все скрытые на текущий момент важные предупреждающие уведомления и автоматически скрытые второстепенные предупреждающие уведомления.

Для большинства предупреждающих уведомлений на приборной панели есть соответствующий световой индикатор. Когда появляется предупреждающее уведомление, также может загореться соответствующий индикатор.

Приоритет предупреждающих уведомлений выше, чем у информационных данных о движении автомобиля, поэтому при включении зажигания они отобразятся первыми.

Действуйте в строгом соответствии с указаниями, данными в уведомлениях. Если четкое указание отсутствует, остановите автомобиль для проверки или обратитесь в сервисный центр за консультацией.

! Внимание

- › Не игнорируйте информацию, содержащуюся в уведомлениях. Это может стать причиной серьезной поломки автомобиля.
- › Если загорелся предупреждающий индикатор, как можно скорее остановите автомобиль, предварительно убедившись в безопасности ситуации, и свяжитесь с сервисным центром.

Важные предупреждающие уведомления

При наличии нескольких важных уведомлений они отображаются поочередно, циклически повторяясь. Предупреждающее уведомление исчезнет, когда причина его появления будет устранена.

Нажатие на кнопку «ОК» на рулевом колесе скрывает важные уведомления (краткое нажатие скрывает уведомление, отображаемое в данный момент; длительное нажатие скрывает все уведомления). При этом в верхней части информационного дисплея появляется **△** значок, напоминающий, что причина уведомления не устранена.

Второстепенные предупреждающие уведомления

Отображаемые второстепенные предупреждающие уведомления автоматически исчезнут через несколько секунд, а на приборной панели появится **□** значок, напоминающий, что причина уведомления не устранена.

Меню настроек

Нажатием кнопки **↶** «Назад» на рулевом колесе можно переключиться в **⚙** меню настроек.

Нажав на кнопку **▲** «Вверх» или **▼** «Вниз», можно переключаться между настройками.

Нажав на кнопку ОК на рулевом колесе, можно войти в меню страницы уровнем ниже или подтвердить текущие настройки.

Настройки предупреждения о превышении скорости

Нажатием на кнопку ОК можно включить или выключить предупреждение о превышении скорости.

Включив функцию предупреждения о превышении скорости, можно нажатием кнопок ▲ «Вверх» или ▼ «Вниз» установить скорость, при которой будет отображаться предупреждение.

При достижении или превышении установленного значения скорости, на дисплее приборной панели появится уведомление о превышении скорости и необходимости соблюдения осторожности при управлении автомобилем.

Настройка данных о движении

Часть информации, отображаемой на дисплее информационного центра, можно скрыть, соответствующим образом изменив настройки.

Все данные о среднем расходе топлива, средней скорости, промежуточном пробеге и продолжительности поездки можно полностью сбросить.

Настройка громкости уведомлений

Можно увеличить или уменьшить громкость предупреждающих сигналов.

Единицы измерения давления

Можно установить единицу измерения давления.

Единицы измерения температуры

Можно установить единицу измерения температуры.

Единицы измерения расхода топлива

Можно установить единицы измерения пробега и расхода топлива.

Настройка языка

Можно выбрать язык, на котором отображается информация на приборной панели.

Пробег до техобслуживания

Вы можете посмотреть информацию о пробеге, оставшемся до прохождения следующего технического обслуживания.

Эти данные нужны только для напоминания о своевременном техобслуживании.

Заводские настройки

Часть настроек меню приборной панели можно восстановить до заводских настроек.

Оснащение автомобиля

Обратите внимание, что представленное в руководстве оборудование включает в себя стандартное оснащение, комплектацию под национальный стандарт и специальное оборудование для данной модели автомобиля. Поэтому некоторые виды и функции оборудования, описанные в данном руководстве, могут не входить в комплектацию вашего автомобиля или быть доступны только на определенных рынках. За информацией о комплектации вашего автомобиля просим обратиться к документам, предоставляемым при продаже, или к дилеру, у которого вы приобрели автомобиль.

Обзор

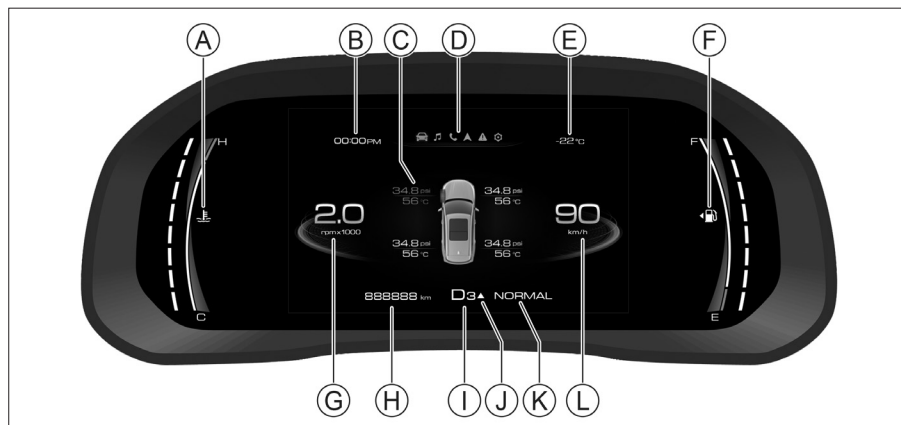

8F8E8F7DA3D7

- | | |
|---|--|
| <ul style="list-style-type: none"> Ⓐ Указатель температуры охлаждающей жидкости Ⓑ Цифровые часы Ⓒ Информационный дисплей Ⓓ Многофункциональная панель вкладок Ⓔ Температура снаружи автомобиля Ⓕ Указатель уровня топлива | <ul style="list-style-type: none"> Ⓔ Тахометр Ⓖ Общий пробег автомобиля Ⓘ Информация о включенной передаче Ⓛ Напоминание о необходимости переключения передачи Ⓚ Режимы управления автомобилем Ⓛ Спидометр |
|---|--|

Указатель температуры охлаждающей жидкости

Показывает приблизительную температуру охлаждающей жидкости двигателя.

A Внимание

Если указатель температуры приближается к красной зоне, следует немедленно снизить скорость, съехать на обочину и остановиться для проверки. Можно запускать двигатель снова только после того, как температура охлаждающей жидкости нормализуется.

Указатель уровня топлива

Показывает приблизительное количество топлива в топливном баке.

i Полезная информация

Длительное движение автомобиля по склону или поворот вызывают перемещения топлива внутри бака, поэтому показания могут быть нестабильными.

Тахометр

Показывает текущие обороты двигателя.

Полезная информация

Если показания находятся в красной зоне (т. е. максимально допустимые обороты двигателя превышены), дальнейшая работа двигателя запрещена.

Спидометр





Показывает текущую скорость движения.

Информационный дисплей

С помощью многофункциональной панели вкладок можно переключать отображаемую здесь информацию.

Многофункциональная панель вкладок

Выберите ярлыки различных функций, чтобы переключить информацию, отображаемую на информационном дисплее.

Ярлык	Значение	Информационный дисплей
	Данные о движении	Отображение пробега, скорости, расхода топлива, продолжительности поездки и другой информации о движении автомобиля.
	Мультимедийная система	Отображение информации о воспроизводимом на данный момент медиафайле.
	Вызов через Bluetooth	Отображение информации о текущем телефонном соединении через Bluetooth.
	Навигационная информация	Отображение карты и навигационной информации.
	Предупреждающие уведомления	Отображение информации о скрытых на текущий момент важных предупреждающих уведомлениях и автоматически скрытых второстепенных предупреждающих уведомлениях.
	Меню настроек	Отображение информации меню настроек. Используется для настройки соответствующих приборов.

Полезная информация

Поскольку аудиофайлы могут воспроизводиться с разных источников медиа, их ярлыки могут отличаться.

Напоминание о необходимости переключения передачи

Если текущая скорость автомобиля не соответствует выбранной передаче, на приборе отображается напоминание о необходимости выбрать соответствующую передачу.

- > ▲ Знак «треугольник, направленный вверх»: подсказка повысить передачу.
- > ▼ Знак «треугольник, направленный вниз»: подсказка понизить передачу.

Кнопки на рулевом колесе

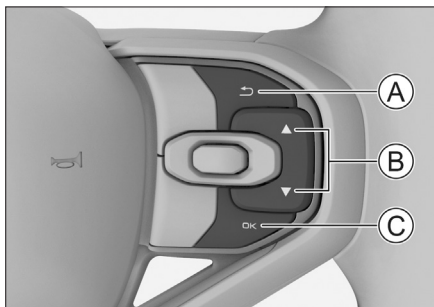

C191FAD95231

- Ⓐ Кнопка «Назад»
- Ⓑ Кнопка «Листать»
- Ⓒ Кнопка «Подтвердить»

Кнопка «Назад»

Нажав на эту кнопку, можно вернуться на страницу меню верхнего уровня.

Находясь в меню верхнего уровня, нажав на эту кнопку, можно переключиться на вкладку какой-либо функции в многофункциональной панели вкладок.

Кнопка «Листать»

Если информация на дисплее информационного центра состоит из нескольких страниц или содержит несколько опций, нажав на эту кнопку, можно просмотреть все страницы, перелистав их, или переключить опции.

Кнопка «Подтвердить»

Нажав на эту кнопку, можно войти в меню страницы уровнем ниже, подтвердить текущие настройки или скрыть важное предупреждающее уведомление, отображаемое в данный момент.

Нажимая и удерживая нажатой эту кнопку, можно скрыть все важные предупреждающие уведомления на данный момент или сбросить информацию в меню данных о движении.

i Полезная информация

Если на приборной панели отображаются важные предупреждающие уведомления, нажав и удерживая нажатой эту кнопку, можно скрыть все уведомления и затем использовать кнопку «Назад» для входа в меню верхнего уровня.

Меню данных о движении

Нажав кнопку «Назад» на рулевом колесе, можно переключиться в меню данных о движении.

Нажатием на кнопки «Вверх» или «Вниз» на рулевом колесе, можно переключаться между различными данными о движении, отображаемыми на дисплее информационного центра.

- › Цифровой спидометр: когда прибор использует динамическую тему, текущая скорость отображается в цифровом виде.
- › Средний расход топлива: показывает средний расход топлива с момента последнего сброса данных.
- › Средняя скорость движения: показывает среднюю скорость движения автомобиля с момента последнего сброса данных.
- › Промежуточный пробег: показывает пробег автомобиля с момента последнего сброса данных.
- › Время пробега: показывает длительность движения с момента последнего сброса данных.

Когда продолжительность поездки превышает 99 часов и 59 минут, счетчик автоматически обнуляется.

- › Мгновенный расход топлива: отображает информацию о текущем мгновенном расходе топлива. Эти данные могут помочь вам изменить стиль вождения, чтобы добиться оптимального расхода топлива.
- › Запас хода: примерное расстояние, которое автомобиль может преодолеть с учетом объема топлива, оставшегося в топливном баке.

Если запас хода составляет менее 50 км, на дисплее отобразится знак «—».

i Полезная информация

- › Запас хода пересчитывается после каждой заправки топлива.
- › Фактическое расстояние, которое может преодолеть ваш автомобиль с учетом объема оставшегося топлива, в конечном счете также зависит от стиля вождения и дорожных условий.
- › Если на приборной панели горит индикатор , это означает, что хотя автомобиль может преодолеть еще какое-то расстояние, но требуется пополнить запас топлива.

- › Мониторинг давления в шинах: отображает информацию о давлении и температуре в шинах.

i Полезная информация

Существует два интерфейса А и В для отображения среднего расхода топлива, средней скорости движения, промежуточного пробега, продолжительности поездки.

- › В интерфейсе данных А отображаются данные о движении, полученные во время текущего цикла зажигания, и через 4 часа после перевода выключателя зажигания в положение LOCK они автоматически сбрасываются.
- › В интерфейсе данных В отображаются данные о движении с момента их последнего сброса вручную.
- › Когда на дисплее информационного центра отображается информация о промежуточном пробеге, среднем расходе топлива, средней скорости или продолжительности поездки, нажатием на кнопку ОК можно переключаться между интерфейсами данных А и В.
- › Когда на дисплее информационного центра отображается информация о промежуточном пробеге, среднем расходе топлива, средней скорости или продолжительности поездки, нажатием и удерживанием кнопки ОК можно сбросить информацию интерфейсов данных А или В.

Меню мультимедийной системы

Нажав на кнопку \curvearrowright «Назад» на рулевом колесе, можно переключиться в \mathbb{L} интерфейс аудио и медиа. После этого на дисплее информационного центра отобразится информация о воспроизводимом медиафайле.

Меню вызова

Нажав на кнопку \curvearrowright «Назад» на рулевом колесе, можно переключиться в \hookrightarrow меню вызовов Bluetooth. При этом на дисплее информационного центра отобразится журнал вызовов. Нажимая на кнопки \blacktriangle «Вверх» или \blacktriangledown «Вниз» на рулевом колесе, можно выбрать нужную строку журнала вызовов.

Нажав на кнопку ОК на рулевом колесе, можно позвонить выбранному контакту из текущего списка.

Меню навигации

Нажав на кнопку \curvearrowright «Назад» на рулевом колесе, можно переключиться в \blacktriangle информационный интерфейс навигации.

Нажав на кнопки \blacktriangle «Вверх» или \blacktriangledown «Вниз» на рулевом колесе, можно переключиться между интерфейсами подсказок навигации и компаса навигации.

Меню предупреждающих уведомлений

Нажав на кнопку \curvearrowright «Назад» на рулевом колесе, можно переключиться в \blacktriangle меню предупреждающих уведомлений.

Нажав на кнопку \blacktriangle «Вверх» или \blacktriangledown «Вниз» на рулевом колесе, можно поочередно просмотреть все скрытые на текущий момент важные предупреждающие уведомления и автоматически скрытые второстепенные предупреждающие уведомления.

Для большинства предупреждающих уведомлений на приборной панели есть соответствующий световой индикатор. Когда появляется предупреждающее уведомление, также может загореться соответствующий индикатор.

Приоритет предупреждающих уведомлений выше, чем у информационных данных о движении автомобиля, поэтому при включении зажигания они отобразятся первыми.

Действуйте в строгом соответствии с указаниями, данными в уведомлениях. Если четкое указание отсутствует, остановите автомобиль для проверки или обратитесь в сервисный центр за консультацией.

⚠ Внимание

- › Не игнорируйте информацию, содержащуюся в уведомлениях. Это может стать причиной серьезной поломки автомобиля.
- › Если загорелся предупреждающий индикатор, как можно скорее остановите автомобиль, предварительно убедившись в безопасности ситуации, и свяжитесь с сервисным центром.

Важные предупреждающие уведомления



При наличии нескольких важных уведомлений они отображаются поочередно, циклически повторяясь. Предупреждающее уведомление исчезнет, когда причина его появления будет устранена.

Нажатие на кнопку «ОК» на рулевом колесе скрывает важные уведомления (краткое нажатие скрывает уведомление, отображаемое в данный момент; длительное нажатие скрывает все уведомления). При этом в верхней части информационного дисплея появляется  значок, напоминающий, что причина уведомления не устранена.

Второстепенные предупреждающие уведомления

Отображаемые второстепенные предупреждающие уведомления автоматически исчезнут через несколько секунд, а на приборной панели появится  значок, напоминающий, что причина уведомления не устранена.

Меню настроек



Нажатием кнопки  «Назад» на рулевом колесе можно переключиться в  меню настроек.

Нажав на кнопку  «Вверх» или  «Вниз», можно переключаться между настройками.

Нажав на кнопку ОК на рулевом колесе, можно войти в меню страницы уровнем ниже или подтвердить текущие настройки.

Настройки предупреждения о превышении скорости

Нажатием на кнопку ОК можно включить или выключить предупреждение о превышении скорости.

Включив функцию предупреждения о превышении скорости, можно нажатием кнопок  «Вверх» или  «Вниз» установить скорость, при которой будет отображаться предупреждение.

При достижении или превышении установленного значения скорости, на дисплее приборной панели появится уведомление о превышении скорости и необходимости соблюдения осторожности при управлении автомобилем.

Настройка темы

Можно установить тему интерфейса прибора.

Настройка данных о движении

Часть информации, отображаемой на дисплее информационного центра, можно скрыть, соответствующим образом изменив настройки.

Все данные о среднем расходе топлива, средней скорости, промежуточном пробеге и продолжительности поездки можно полностью сбросить.

Настройка громкости уведомлений

Можно увеличить или уменьшить громкость предупреждающих сигналов.

Настройка единиц измерения

Можно установить единицы измерения расхода топлива, давления и температуры.

Настройка языка

Можно выбрать язык, на котором отображается информация на приборной панели.

Заводские настройки

Часть настроек меню приборной панели можно восстановить до заводских настроек.

Пробег до техобслуживания

Вы можете посмотреть информацию о пробеге, оставшемся до прохождения следующего технического обслуживания.

Эти данные нужны только для напоминания о своевременном техобслуживании.

Оснащение автомобиля

Обратите внимание, что представленное в руководстве оборудование включает в себя стандартное оснащение, комплектацию под национальный стандарт и специальное оборудование для данной модели автомобиля. Поэтому некоторые виды и функции оборудования, описанные в данном руководстве, могут не входить в комплектацию вашего автомобиля или быть доступны только на определенных рынках. За информацией о комплектации вашего автомобиля просим обратиться к документам, предоставляемым при продаже, или к дилеру, у которого вы приобрели автомобиль.

Индикаторы на приборной панели

Полезная информация

- › Когда выключатель зажигания переключается в режим ON, часть указателей или аварийных индикаторов могут загореться на некоторое время. Это говорит о том, что системы проходят самодиагностику, и не является признаком неисправности.
- › В зависимости от комплектации автомобиля, также могут загореться указатели, которые располагаются на приборной панели.



Индикатор важных предупреждающих уведомлений

Горящий индикатор свидетельствует о поступлении важных предупреждающих уведомлений, и по крайней мере одно из них было вручную скрыто.

Предупреждение

Не игнорируйте предупреждающие уведомления и подсказки. В противном случае это может привести к серьезным повреждениям автомобиля или стать причиной аварии.

Полезная информация

Все поступившие предупреждающие уведомления можно просмотреть в интерфейсе предупрежда-

ющих уведомлений приборной панели.



Индикаторы второстепенных предупреждающих уведомлений

Горящий индикатор свидетельствует о поступлении второстепенных предупреждающих уведомлений.

Предупреждение

Не игнорируйте предупреждающие уведомления и подсказки. В противном случае это может привести к серьезным повреждениям автомобиля или стать причиной аварии.

Полезная информация

- › Второстепенные предупреждающие уведомления автоматически скрываются после того, как отображаются на дисплее информационного центра в течение нескольких секунд.
- › Все поступившие предупреждающие уведомления можно просмотреть в интерфейсе предупреждающих уведомлений приборной панели.



Индикаторы указателей поворота

Когда включен левый указатель поворота, загорается индикатор левого поворота.

Когда включен правый указатель поворота, загорается индикатор правого поворота.

При включении аварийной сигнализации одновременно мигают указатели поворотов и их индикаторы.

Внимание

Если индикатор указателя поворота быстро мигает, это говорит о неисправности указателя поворота и необходимости заменить его лампу. Необходимо сделать это как можно скорее, иначе другие водители не увидят подаваемый вами сигнал.

**Индикатор включения освещения**

Свидетельствует о работе комбинированного переключателя освещения.

**Индикатор габаритных огней**

Горящий индикатор свидетельствует о включенных габаритных огнях и подсветке номерного знака.

**Индикатор дальнего света**

Горящий индикатор свидетельствует о включенном дальнем свете.

**Индикатор задних противотуманных фонарей**

Горящий индикатор свидетельствует о том, что включены задние противотуманные фонари.

**Индикатор непристегнутого ремня безопасности**

Горящий индикатор свидетельствует о непристегнутом ремне безопасности водителя или переднего пассажира.

**Индикатор незакрытой двери**

Горящий индикатор свидетельствует о том, что двери открыты или закрыты не полностью.

**Индикатор неисправности подушек безопасности**

Горящий индикатор свидетельствует о неисправности в системе подушек безопасности. В этом случае необходимо как можно скорее обратиться в сервисный центр для проверки и ремонта.

**Индикатор системы контроля давления в шинах**

Горящий индикатор, сопровождаемый звуковым сигналом, свидетельствует о том, что давление в шинах слишком низкое или температура слишком высокая. В этом случае остановите автомобиль для проверки и свяжитесь с сервисным центром.

Мигание этого индикатора в течение некоторого времени и дальнейшее его горение, сопровождаемое звуковым сигналом, свидетельствует

об о неисправности системы мониторинга давления воздуха в шинах.

Предупреждение

При включении данного индикатора необходимо избегать резких поворотов и экстренного торможения, как можно скорее остановить автомобиль в безопасном месте и осмотреть его.

Вождение автомобиля при слишком низком давлении в шинах или слишком высокой температуре в них повышает вероятность повреждения шин и может привести к серьезным повреждениям автомобиля или к аварии.

**Индикатор стояночного тормоза**

Горящий индикатор свидетельствует об активированном стояночном тормозе.

Мигание этого индикатора свидетельствует о перегреве тормозных дисков или избыточном уклоне дорожного полотна. В этом случае существует риск отката автомобиля. Нажмите педаль тормоза и как можно скорее припаркуйте автомобиль на ровной площадке.

**Индикатор неисправности стояночного тормоза**

Горящий индикатор свидетельствует о неисправности системы стояночного тормоза.

**Индикатор автоматического удержания**

Горящий желтым цветом индикатор свидетельствует о том, что система автоматического удержания автомобиля находится в режиме готовности.

Горящий зеленым цветом индикатор свидетельствует об активном состоянии системы.

**Индикатор неисправности антиблокировочной тормозной системы**

Загорается при возникновении неисправности в антиблокировочной

тормозной системе. Обратитесь в сервисный центр.

Когда горит этот индикатор, тормозная система работает, но без антиблокировочной функции.



Индикатор неисправности тормозной системы

Горящий индикатор свидетельствует о низком уровне тормозной жидкости или неисправности в системе распределения тормозных усилий. Незамедлительно остановите автомобиль в безопасном месте и свяжитесь с сервисным центром. В противном случае может произойти серьезная авария.



Индикатор электронной системы стабилизации

Если индикатор мигает, это говорит об активном состоянии электронной системы стабилизации.

Горящий индикатор свидетельствует о неисправности системы.



Индикатор выключения электронной системы стабилизации

Горящий индикатор свидетельствует о том, что электронная система стабилизации выключена.



Индикатор системы помощи при спуске

Горящий индикатор свидетельствует о том, что система помощи при спуске включена и находится в состоянии готовности.

Его мигание свидетельствует о том, что система помощи при спуске работает.



Индикатор неисправности усилителя рулевого управления

Горящий желтым цветом индикатор свидетельствует о снижении эффективности усилителя рулевого управления и о том, что требуется прилагать больше усилий для управления рулевым колесом. Если индикатор продолжает гореть после остановки и повторного запуска двигателя автомобиля или поездки на небольшое расстояние, следу-

ет незамедлительно обратиться в сервисный центр для проверки и ремонта.

Горящий красным цветом индикатор свидетельствует о неисправности системы усилителя рулевого управления и отсутствии усиления рулевого механизма. Необходимо припарковать автомобиль в безопасном месте и через несколько минут после остановки двигателя снова запустить его. Если после этого индикатор будет по-прежнему гореть, как можно скорее обратитесь в сервисный центр для проверки и ремонта.

⚠ Предупреждение

Горящий красным цветом индикатор указывает на отказ системы усилителя рулевого управления. В этом случае для вращения рулевого колеса будет требоваться большее усилие. Незамедлительно обратитесь в сервисный центр для проверки автомобиля.



Индикатор перегрева охлаждающей жидкости

Указывает на перегрев охлаждающей жидкости. Если он горит, остановите автомобиль. В противном случае возможно повреждение двигателя.



Индикатор низкого уровня топлива

Свидетельствует о низком уровне топлива.

Если движение на склоне или долгий поворот вызовут перемещение топлива внутри бака, данный индикатор также может загореться.

⚠ Внимание

Запрещается движение при минимальном количестве топлива. В противном случае из-за выработки топлива могут выйти из строя топливная система, система контроля вредных выбросов и двигатель.



Индикатор неисправности двигателя

Если индикатор загорелся после запуска двигателя, это говорит о неисправности двигателя, влияющей на качество выбросов. Обратитесь в сервисный центр.

i Полезная информация

Не установленная на место крышка топливного бака может стать причиной загорания этого индикатора.



Индикатор необходимости обслуживания двигателя

Если индикатор горит, это свидетельствует о необходимости обслуживания двигателя. Обратитесь в сервисный центр.



Индикатор давления масла

Свидетельствует о недостатке моторного масла. В этом случае как можно скорее остановите автомобиль в безопасном месте и выключите двигатель. В противном случае возможно серьезное повреждение деталей двигателя. Через несколько минут после остановки двигателя проверьте уровень масла и при необходимости долейте его. Если масла достаточно, а индикатор по-прежнему горит, обратитесь в сервисный центр.



Индикатор уровня заряда аккумулятора

Загорание этого индикатора после запуска двигателя свидетельствует о неисправности системы зарядки аккумулятора. В этом случае необходимо как можно скорее обратиться в сервисный центр для проверки и ремонта.



Индикатор перегрева АКПП

Если горит данный индикатор, это свидетельствует о повышенной температуре масла в коробке передач (частый старт на склоне, старт при полностью выжатой педали газа и прочие ситуации могут привести к возникновению данного светового сигнала). Необходимо

как можно скорее остановить автомобиль в безопасном месте, запустить двигатель в режиме холостого хода и применить стояночный тормоз для охлаждения коробки передач.

Если после этих операций индикатор продолжает гореть, обратитесь в сервисный центр.



Индикатор системы круиз-контроля

Горящий индикатор свидетельствует об активации функции системы круиз-контроля.



Индикатор системы адаптивного круиз-контроля

Горящий белым цветом индикатор свидетельствует о том, что система адаптивного круиз-контроля включена и находится в состоянии готовности.

Горящий зеленым цветом индикатор свидетельствует о том, что система адаптивного круиз-контроля включена и скорость круиз-контроля успешно установлена.



Индикатор неисправности системы адаптивного круиз-контроля

Горящий индикатор свидетельствует о неисправностях системы адаптивного круиз-контроля. В этом случае необходимо отказаться от использования функции адаптивного круиз-контроля и как можно скорее обратиться в сервисный центр для проверки и ремонта.



Индикатор системы интеллектуального круиз-контроля

Горящий белым цветом индикатор свидетельствует о том, что система интеллектуального круиз-контроля включена и находится в состоянии готовности.

Горящий зеленым цветом индикатор свидетельствует о том, что система интеллектуального круиз-контроля включена и скорость круиз-контроля успешно установлена.

Горящим красным цветом индикатор свидетельствует о неисправности системы интеллектуального круиз-контроля. В этом случае необходимо отказаться от использования функции интеллектуального круиз-контроля и как можно скорее обратиться в сервисный центр для проверки и ремонта.



Индикатор системы мониторинга задней и боковых зон

Горящий желтым цветом индикатор свидетельствует о блокировке датчика системы мониторинга задней и боковых зон.

В этом случае надо проверить, чтобы на внутренних и наружных зонах с обеих сторон бампера не было предметов, закрывающих эти зоны, и своевременно удалить эти предметы, при необходимости.

Горящий красным цветом индикатор свидетельствует о неисправности системы мониторинга задней и боковых зон. В этом случае необходимо отказаться от использования системы мониторинга задней и боковых зон и как можно скорее обратиться в сервисный центр для проверки и ремонта.



Индикатор системы контроля слепых зон

Горящий индикатор свидетельствует о включенной функции контроля слепых зон.



Индикатор парктроника с боковыми датчиками

Горящий индикатор свидетельствует о том, что парктроник с боковыми датчиками включен.



Индикатор отклонения от выбранной полосы движения

Когда индикатор горит зеленым, это означает, что функция предупреждения об отклонении от выбранной полосы включена.

Когда индикатор горит красным, это означает, что функция предупреждения об отклонении от выбранной полосы неисправна. Необходимо отказаться от использования этой

функции и как можно скорее обратиться в сервисный центр для проверки и ремонта.



Индикатор функции удержания полосы движения

Горящий зеленым цветом индикатор свидетельствует о включении функции удержания полосы движения.

Горящий красным цветом индикатор свидетельствует о неисправности в работе функции удержания полосы движения. Необходимо отказаться от использования этой функции и как можно скорее обратиться в сервисный центр для проверки и ремонта.



Индикатор функции обеспечения безопасности при столкновении

Горящий зеленым цветом индикатор свидетельствует о том, что функция обеспечения безопасности при столкновении включена и работает нормально.

Горящий красным цветом индикатор свидетельствует о неисправности функции обеспечения безопасности при столкновении. В этом случае необходимо как можно скорее обратиться в сервисный центр для проверки и ремонта.

Оснащение автомобиля

Обратите внимание, что представленное в руководстве оборудование включает в себя стандартное оснащение, комплектацию под национальный стандарт и специальное оборудование для данной модели автомобиля. Поэтому некоторые виды и функции оборудования, описанные в данном руководстве, могут не входить в комплектацию вашего автомобиля или быть доступны только на определенных рынках. За информацией о комплектации вашего автомобиля просим обратиться к документам, предоставляемым при продаже, или к дилеру, у которого вы приобрели автомобиль.

Предупреждающие сигналы

Звуковые сигналы подаются в следующих ситуациях:

- › При запуске двигателя или во время движения:

Не пристегнут ремень безопасности, при этом скорость движения автомобиля превысила определенное значение.

Двери автомобиля не закрыты, при этом скорость превысила определенное значение.

При достижении или превышении установленного значения скорости автомобиля.

При появлении предупреждающего сообщения на информационном дисплее приборной панели.

- › Выключатель зажигания находится в режиме LOCK и открыта дверь со стороны водителя:

Не выключены передние или задние комбинированные фары.

Полезная информация

Выше перечислены стандартные случаи, при которых появляются предупреждающие сообщения. Кроме того, предупреждения могут выдаваться и в других ситуациях. В этих случаях рекомендуем в первую очередь ознакомиться с уведомлениями на приборной панели, чтобы быстро выявить причину появления предупреждения.

3

Аудиовизуальная система

Меры предосторожности.....	144
Описание панели	145
Дисплей	147
Интерфейс.....	149
Связь с оператором сервисной службы	157

Оснащение автомобиля

Обратите внимание, что представленное в руководстве оборудование включает в себя стандартное оснащение, комплектацию под национальный стандарт и специальное оборудование для данной модели автомобиля. Поэтому некоторые виды и функции оборудования, описанные в данном руководстве, могут не входить в комплектацию вашего автомобиля или быть доступны только на определенных рынках. За информацией о комплектации вашего автомобиля просим обратиться к документам, предоставляемым при продаже, или к дилеру, у которого вы приобрели автомобиль.

Безопасность

- › При использовании системы следует быть уверенным, что она не отвлекает ваше внимание и не мешает безопасному вождению. Главное в процессе управления автомобилем — безопасность. Обязательно соблюдайте все правила дорожного движения.
- › Во время управления автомобилем водителю запрещается управлять аудиовизуальной системой. Громкость следует настроить так, чтобы звук не отвлекал внимание и не влиял на безопасность движения.
- › Системой можно пользоваться только в тех регионах, где это разрешено законом. Нормативные акты некоторых стран и регионов запрещают использовать дисплей, находящийся в поле зрения водителя.
- › Запрещается демонтировать или переустанавливать систему.
- › При возникновении неисправностей в системе немедленно прекратите ее эксплуатацию и свяжитесь с сервисным центром. Категорически запрещается ремонтировать ее самостоятельно.

Эксплуатация

- › Когда автомобиль начинает движение, некоторые функции по соображениям безопасности становятся недоступны.
- › Не нажимайте на кнопки и регулировочные колесики на панели с усилием.
- › Не давите на дисплей и не царапайте его острыми предметами.
- › Для очистки дисплея не применяйте абразивные чистящие средства и моющие

средства, содержащие органические растворители.

- › Если изображение дрожит, не стучите по дисплею.

Радио

В процессе движения автомобиля различные дорожные, погодные и прочие условия могут приводить к помехам, наложению радиосигналов и мешать настроиться на радиостанцию.

USB-накопители

Поскольку существует множество типов USB-накопителей, невозможно гарантировать совместимость системы со всеми устройствами.

Bluetooth

- › Существует множество марок мобильных телефонов с разнообразными функциями, и невозможно гарантировать совместимость системы со всеми из них.
- › Если при поиске Bluetooth-устройств мобильный телефон не находит аудиовизуальную систему, перезапустите Bluetooth на телефоне и выполните поиск снова.
- › Если соединение по Bluetooth установить не удастся, удалите все устройства из списка Bluetooth-устройств, сопряженных с телефоном, и повторите попытку.
- › Если при использовании Bluetooth возникают сбои, отключите его и выполните подключение повторно.

Оснащение автомобиля

Обратите внимание, что представленное в руководстве оборудование включает в себя стандартное оснащение, комплектацию под национальный стандарт и специальное оборудование для данной модели автомобиля. Поэтому некоторые виды и функции оборудования, описанные в данном руководстве, могут не входить в комплектацию вашего автомобиля или быть доступны только на определенных рынках. За информацией о комплектации вашего автомобиля просим обратиться к документам, предоставляемым при продаже, или к дилеру, у которого вы приобрели автомобиль.

Кнопки на рулевом колесе

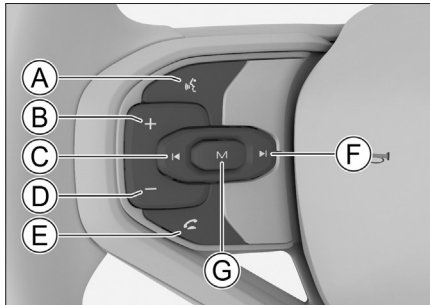

D6321AC3A6D5

- Ⓐ Кнопка ввода голосовой команды
- Ⓑ Кнопка увеличения громкости
- Ⓒ Предыдущий трек / радиостанция
- Ⓓ Кнопка уменьшения громкости
- Ⓔ Кнопка приёма и отклонения входящего вызова
- Ⓕ Следующий трек / радиостанция
- Ⓖ Кнопка переключения медиа

Кнопка ввода голосовой команды

После подключения и открытия Apple CarPlay или AndroidAuto нажмите кнопку «ⓐ», чтобы активировать функцию ввода голосовой команды.

Кнопка переключения медиа

Нажмите кнопку «Ⓜ» для переключения между источниками медиа.

Кнопка приёма и завершение входящего вызова

После подключения телефона и включения Apple Car Play или Android Auto вы можете ответить на входящий вызов или положить трубку с помощью кнопки Bluetooth.

Выключатель питания

Тип 1

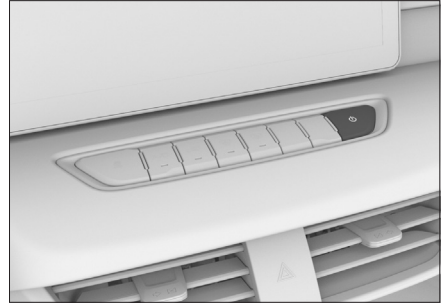

51011A10EE18

Нажатием кнопки можно активировать беззвучный режим или выйти из него.

Длительным нажатием кнопки можно активировать режим ожидания; повторным нажатием сенсорной кнопки можно выйти из этого режима.

Подключение внешних устройств

USB-порты

Расположение USB-портов показано на рисунке.

Тип 1



17C294F111F9

Тип 2

E23E762726A7

В порт, обозначенный символом, можно вставить USB-накопитель для воспроизведения медиафайлов, подключить мобильный телефон и т. д.

В порт, обозначенный символом, можно вставить USB-накопитель для воспроизведения медиафайлов, обновления системы и т. д.

i Полезная информация

- › Убедитесь в том, что устройство надежно подключено к USB-порту.
- › Запрещено извлекать устройство во время воспроизведения. Это может привести к тому, что система перестанет распознавать устройство, и к другим ошибкам.

Типы медиа-устройств

Система поддерживает следующие типы устройств:

Тип	Спецификация
USB-устройства	Файловые системы USB-накопителей подразделяются на три вида: FAT32, NTFS и ExFAT.
Звук по Bluetooth	Поддержка Bluetooth 4.2 (Bluetooth 4.2, совместим с 2.1 и 3.0, поддерживает Bluetooth с низким энергопотреблением); поддерживает следующие профили Bluetooth на Android: A2DP 1.3, AVRCP 1.6, HFP 1.6, rpar1.2.

Форматы файлов

Система поддерживает следующие форматы файлов:

Тип	Формат
Аудио	MP3, WMA, AAC, AAC Plus, WAV, FLAC, APE, OGG
Видео	MP4, MOV, 3GP, WMV/VC-1, AVI, MPEG, MKV, WebM
Фото	BMP, JPEG/JPG, PNG, GIF, TIFF

i Полезная информация

Из-за свойств файлов (качество, битрейт, частота кадров, разрешение, качество сжатия, наличие повреждений), условий воспроизведения, устройств хранения и прочих факторов файлы могут не воспроизводиться, несмотря на то, что их формат поддерживается системой.

Оснащение автомобиля

Обратите внимание, что представленное в руководстве оборудование включает в себя стандартное оснащение, комплектацию под национальный стандарт и специальное оборудование для данной модели автомобиля. Поэтому некоторые виды и функции оборудования, описанные в данном руководстве, могут не входить в комплектацию вашего автомобиля или быть доступны только на определенных рынках. За информацией о комплектации вашего автомобиля просим обратиться к документам, предоставляемым при продаже, или к дилеру, у которого вы приобрели автомобиль.

Управление дисплеем

При помощи таких основных действий, как касание, скольжение, перетаскивание и т. д., на центральном дисплее можно выбирать цель, прокручивать списки, перемещать приложения и использовать другие функции.

Жест	Действие	Результат
	Касание	Выбрать или открыть функцию
	Двойное касание	Увеличение изображения
	Нажатие и удержание кнопки	Переключение в интерфейс детальных настроек
	Касание или перетаскивание	Прокрутка или переключение страниц
	Длительное касание и перетаскивание	Перемещение приложений
	Касание двумя пальцами и их разведение	Функция увеличения

Жест	Действие	Результат
	Касание двумя пальцами и их сближение	Функция уменьшения

Индикаторы состояния дисплея

В верхней части центрального дисплея отображаются значки строки состояния, обозначающие состояние различных функций. Значки в строке состояния меняются в зависимости от характеристик функции, интенсивности сигнала, состояния подключения, положений переключателей и т. д.

Значок	Статус функции
	Отображение времени
	Беззвучный режим включен
	Беззвучный режим отключен
	Отсутствует Bluetooth соединение
	Подключено Bluetooth-устройство 1
	Подключены Bluetooth-устройства 1 и 2
	Заряд и сигнал Bluetooth-устройства 1
	Заряд и сигнал Bluetooth-устройства 2
	Имеются пропущенные вызовы
	Имеются непрочитанные сообщения

Значок	Статус функции
	USB1 подключен
	USB2 подключен
	Беспроводная зарядка неактивна
	Беспроводная зарядка активирована
	Беспроводная зарядка завершена
	Интенсивность обдува кондиционера
	Режим обдува кондиционера
	Отображение температуры

Оснащение автомобиля

Обратите внимание, что представленное в руководстве оборудование включает в себя стандартное оснащение, комплектацию под национальный стандарт и специальное оборудование для данной модели автомобиля. Поэтому некоторые виды и функции оборудования, описанные в данном руководстве, могут не входить в комплектацию вашего автомобиля или быть доступны только на определенных рынках. За информацией о комплектации вашего автомобиля просим обратиться к документам, предоставляемым при продаже, или к дилеру, у которого вы приобрели автомобиль.

Главное меню

Система поддерживает две темы. Одна из них будет представлена в данном руководстве в качестве примера для подробного ознакомления. Тему можно настроить в разделе «Тема» меню «Настройки»→«Настройки экрана».

Касанием  сенсорной кнопки переключитесь в интерфейс главной страницы.



CBЕAE74F272A

- | | |
|--|------------------------|
| А Главная страница | Е Музыка |
| Б Система кондиционирования | Ф Радиоприемник |
| С Проведите пальцем влево или вправо для отображения различных окон:
Окно музыки
Окно радиоприемника
Окно телефонных разговоров | Г Телефонные разговоры |
| Д Строка состояния | И Настройки |
| | Й Настройки автомобиля |
| | Ж Apple CarPlay |
| | З Android Auto |
| | Л Меню |

Меню

В интерфейсе главной страницы коснитесь  сенсорной кнопки «Вниз», чтобы переключиться в интерфейс меню. Нажав и удерживая, перетащите значок приложения, чтобы изменить расположение окна.

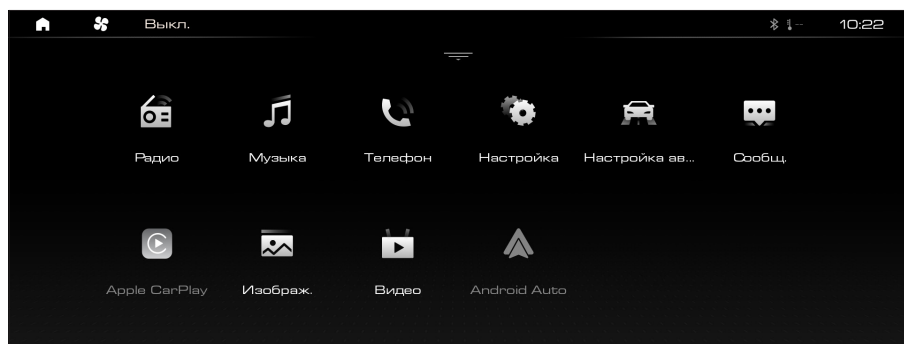

0AB8CE5997C

Радиоприемник

Касанием  сенсорной кнопки можно переключиться в интерфейс радиоприемника и прослушивать радиопередачи.

Мультимедийный проигрыватель

Вставив поддерживаемый системой USB-накопитель в USB-порт, можно прослушивать музыку, просматривать изображения или видео с этого запоминающего устройства.

После сопряжения Bluetooth системы с другими устройствами Bluetooth можно прослушивать музыку через Bluetooth.

Касанием  сенсорной кнопки, можно воспроизвести музыку через USB или Bluetooth.

Касанием  сенсорной кнопки, можно воспроизвести изображения с USB-накопителя.

Касанием  сенсорной кнопки, можно воспроизвести видео с USB-накопителя.

Телефон

Касанием  сенсорной кнопки переключитесь в интерфейс Bluetooth. Если другое Bluetooth-устройство не подключается, выполните сопряжение с ним.

После сопряжения системы с другим Bluetooth-устройством вы сможете пользоваться телефонной связью и другими функциями.

SMS-сообщения

Касанием  сенсорной кнопки переключитесь в интерфейс SMS-сообщений. Если другое Bluetooth-устройство не подключается, выполните сопряжение с ним.

После сопряжения системы с другим Bluetooth-устройством вы сможете просматривать, принимать и отправлять SMS-сообщения.

Полезная информация

- › Если после сопряжения системы с мобильным телефоном на экране телефона появляется запрос разрешения на управление, необходимо выбрать «Разрешить». Иначе функция просмотра, приема и отправки SMS-сообщений не будет работать.
- › Некоторые мобильные телефоны из-за системных ограничений не поддерживают функцию SMS-сообщений.

Настройки автомобиля

Касанием  сенсорной кнопки переключитесь в интерфейс настроек автомобиля, в котором можно выполнять настройки различных функций и положений переключателей.

Меню быстрого вызова

Управление системой возможно через Меню быстрого вызова. Проведите по экрану слева направо в любой момент использования системы, чтобы быстро перейти к интерфейсу «Меню быстрого вызова».

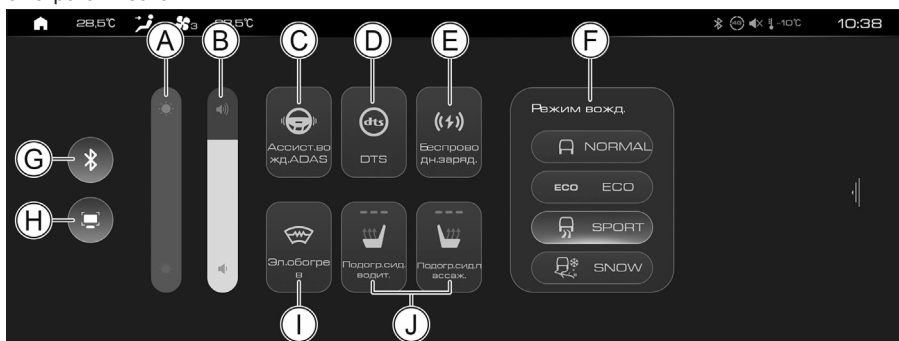

DB42C30D5390

- А Регулировка яркости экрана
- Б Регулировка громкости
- В Настройка интеллектуального управления автомобилем
- Г Звуковой эффект DTS
- Д Включение беспроводной зарядки для мобильных телефонов
- Е Выбор режимов управления автомобилем
- Ж Включение Bluetooth-соединения
- З Включение системы проекционного дисплея
- И Включение функции обогрева лобового стекла
- Й Настройка режимов обогрева сидений

i Полезная информация

Регулировка яркости экрана невозможна при главном переключателе света в положении AUTO. Для регулировки яркости включите габаритные огни.

В левой части интерфейса каждой функции отображается контекстное меню.

Нажмите и удерживайте любую кнопку контекстного меню, чтобы переключиться в интерфейс редактирования контекстного меню. Кнопки приложений, отображаемые в контекстном меню, можно настроить. Нажав и перетаскивая кнопку приложения, можно изменить контекстное меню.

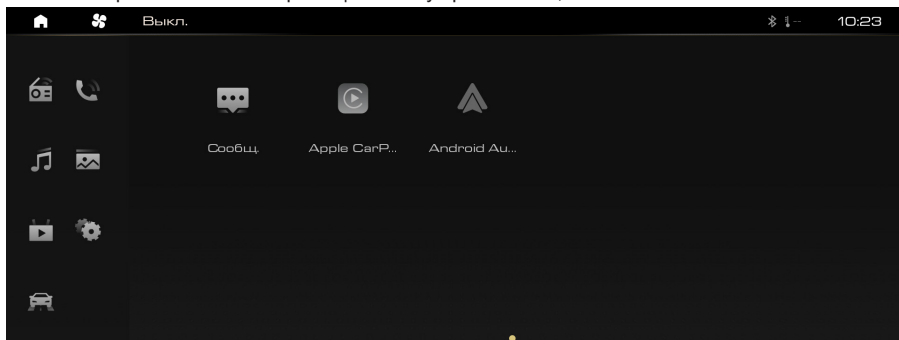

Касанием  сенсорной кнопки главной страницы можно выйти из режима редактирования.

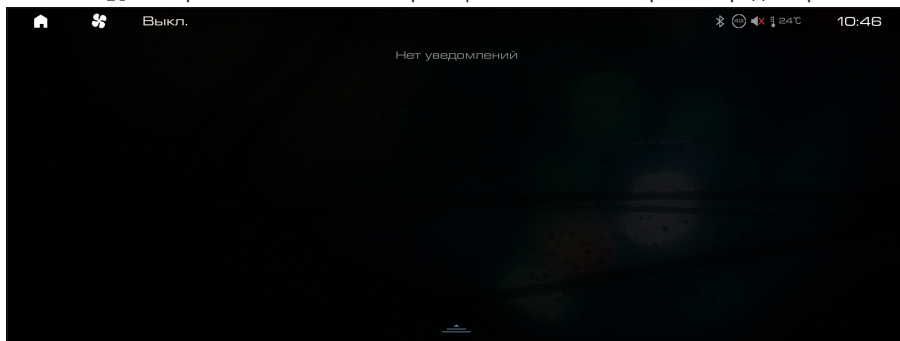

Проведите по экрану сверху вниз, чтобы быстро перейти к интерфейсу «Уведомления».

Apple CarPlay



Описание системы

Данная система предоставляет аудиосистеме автомобиля доступ к таким функциям телефона, как телефонные вызовы, навигация и воспроизведение музыки, делая управление автомобилем еще более комфортным и безопасным.

Полезная информация

Поскольку разные типы и версии операционных систем имеют разную совместимость, часть телефонов с операционной системой iOS может не поддерживать функцию Apple CarPlay.

Подключение

1. Подключите телефон с операционной системой Apple к USB-порту (обозначенному символом ) системы автомобиля через USB-кабель.
2. В интерфейсе меню касанием  сенсорной кнопки переключитесь в интерфейс Apple CarPlay.

Отключение

Отсоедините USB-кабель.

Полезная информация

Во время подключения телефона через систему Apple CarPlay функция телефонного вызова через Bluetooth недоступна. Воспользуйтесь функцией телефонного вызова в системе Apple CarPlay.

Android Auto



Описание системы

Данная система предоставляет аудиосистеме автомобиля доступ к таким функциям телефона, как телефонные вызовы, навигация и воспроизведение музыки, делая управление автомобилем еще более комфортным и безопасным.

i Полезная информация

Поскольку разные типы и версии операционных систем имеют разную совместимость, часть телефонов с операционной системой Android может не поддерживать функцию Android Auto.

Подключение

1. Загрузите и установите приложение Android Auto на свой мобильный телефон с помощью сервиса Google Play.
2. При помощи кабеля для передачи данных подключите телефон с операционной системой Android к USB-порту автомобиля, обозначенному символом .
3. В интерфейсе меню касанием  сенсорной кнопки переключитесь в интерфейс Android Auto.

Отключение

Отсоедините USB-кабель.

i Полезная информация

Во время подключения телефона через систему Android Auto функция телефонного вызова через Bluetooth недоступна. Воспользуйтесь функцией телефонного вызова в системе Android Auto.

Настройки

На главной странице или в интерфейсе меню касанием  сенсорной кнопки переключитесь в интерфейс настроек.

Настройки соединений

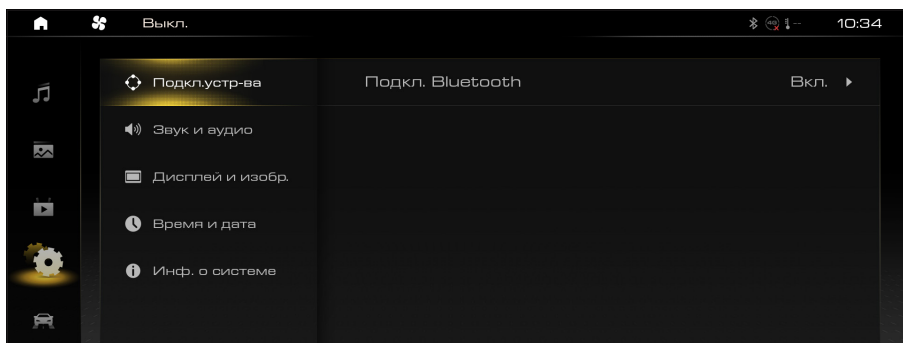

0CB7008222D3

Можно настроить переключение на Bluetooth, изменить имя устройства, управлять сопряженными устройствами, выполнять поиск других Bluetooth-устройств.

После включения Bluetooth системы можно выполнить поиск других Bluetooth-устройств по их имени системы и провести с ними сопряжение, также другие Bluetooth-устройства по имени системы автомобиля могут ее найти и провести с ней сопряжение.

Настройки звука

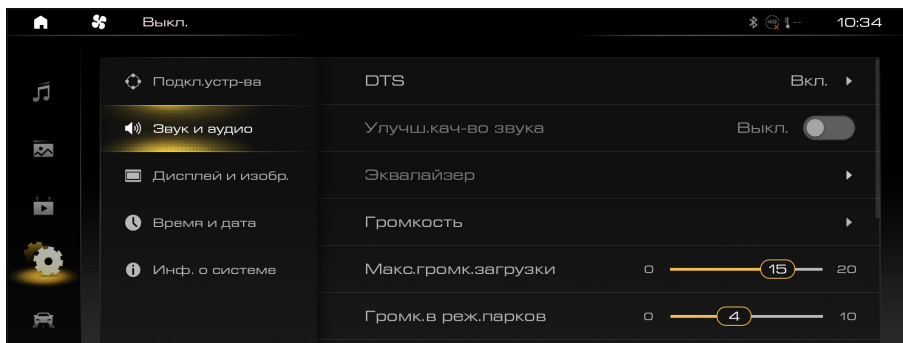

249A1EAD20D1

Можно настроить звуковые эффекты, эквалайзер, интенсивность звука, максимальную громкость, блокирование звуков медиа (громкость в режиме парковки), кнопки переключения сигналов предупреждения, регулирование громкости в зависимости от скорости и т. д.

Настройки дисплея

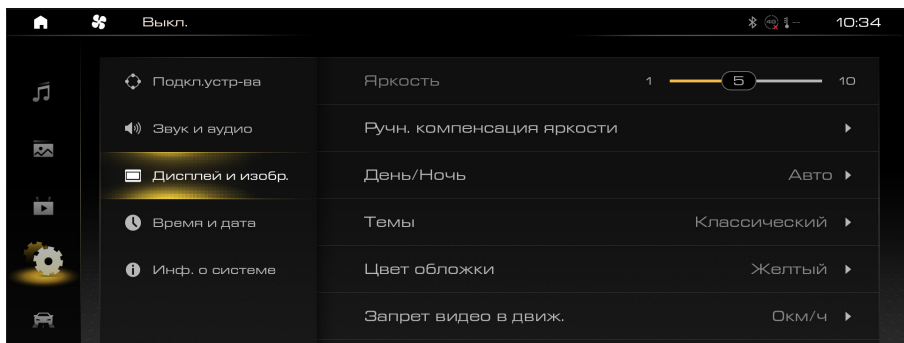

1023D8E91193

Можно выполнить настройки яркости, вручную провести коррекцию яркости, настроить главную и фоновую темы, ограничить показ видео при вождении, настроить интерфейс режима ожидания и т. д.

Время и дата

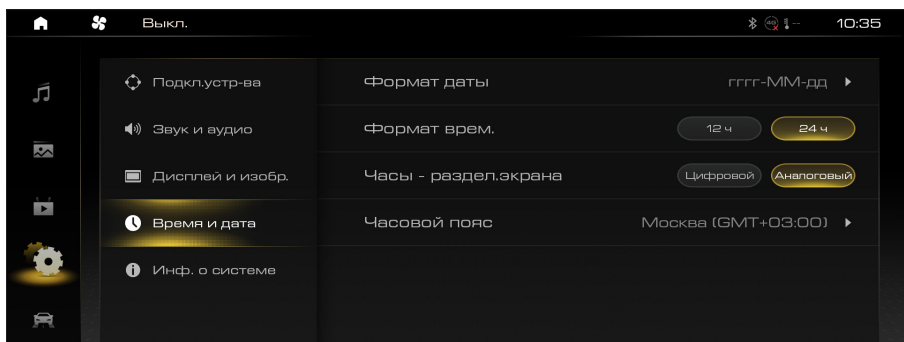

F8742A900D81

Вы можете настроить дату, время, стиль часов с разделенным экраном и настроить часовой пояс.

Системная информация

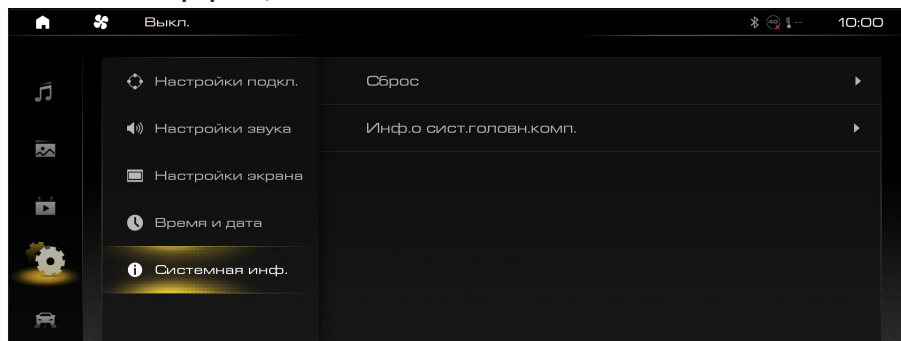

Можно восстановить заводские настройки, обновить систему, а также просмотреть информацию о версии системы.

При обновлении системы вставьте USB-накопитель с файлом обновления в USB-порт, обозначенный символом.

Язык

Язык системы можно настроить через меню настроек приборной панели.

3

Аудиовизуальная система

Кнопка находится на панели лампы для чтения.



D984DB04F04E

Чтобы позвонить в сервисную службу, нажмите и удерживайте кнопку .

Связавшись с оператором, можно получить консультацию, запросить оказание сервисной помощи и т. д.

Во время разговора длительным нажатием  кнопки с оператором сервисной службы можно завершить вызов.

4

Безопасность

Ремни безопасности.....	160
Подушки безопасности.....	163
Детские удерживающие системы	168
Иммобилайзер	172
Противоугонная система автомобиля	173
Система прекращения подачи топлива при столкновении	174
Регистратор данных о событиях.....	175

Оснащение автомобиля

Обратите внимание, что представленное в руководстве оборудование включает в себя стандартное оснащение, комплектацию под национальный стандарт и специальное оборудование для данной модели автомобиля. Поэтому некоторые виды и функции оборудования, описанные в данном руководстве, могут не входить в комплектацию вашего автомобиля или быть доступны только на определенных рынках. За информацией о комплектации вашего автомобиля просим обратиться к документам, предоставляемым при продаже, или к дилеру, у которого вы приобрели автомобиль.

Меры предосторожности

- › Плечевая лямка ремня безопасности должна проходить через шею или подмышкой.
- › Поясная лямка ремня безопасности должна максимально плотно прилегать к нижней части туловища.
- › Один ремень можно использовать только для одного человека. Запрещается одновременно пристегивать одним ремнем несколько человек (в том числе детей).
Если два человека и более одновременно пристегнуты одним ремнем, то в случае столкновения автомобиля ремень не только не сможет распределить силу удара, но и создаст опасность столкновения людей друг с другом.
- › Нельзя перекручивать или ослаблять ремни безопасности.
- › Нельзя закреплять ремень безопасности вокруг предметов с острыми краями и углами, в противном случае он может порваться при аварии.
- › Запрещается использовать ремень, на который пришелся сильный удар при ДТП, а также поврежденный ремень.
- › Запрещается снимать, разбирать и переоборудовать ремни безопасности.
- › Запрещается использовать ремень безопасности при наличии в замке посторонних предметов.
- › Чтобы ремни безопасности легко вытягивались и втягивались во время использования, мы рекомендуем держать их в чистоте и беречь от контакта с веществами на масля-

ной и водной основе, включая грязь, масло, воду, напитки, пищу и т. д.

- › Запрещается чистить ремни при помощи бензола, бензина и прочих органических веществ, а также обесцвечивать или окрашивать их.
- › Детям запрещено играть с ремнями безопасности.

Если во время игры ребенок по неосторожности обмотает ремень вокруг шеи, это может повлечь серьезные травмы и даже смерть. Если ребенок обмотал вокруг себя ремень и ремень невозможно извлечь из блокирующего замка, его можно разрезать ножницами.

- › Автомобильные ремни безопасности спроектированы для взрослых. Для детей следует использовать подходящую детскую удерживающую систему.

Если при правильном пристегивании ремень безопасности касается шеи или подбородка ребенка и не фиксирует нижнюю часть тела, следует использовать подходящее детское кресло.

Если ребенок достаточно взрослый для того, чтобы пользоваться ремнем безопасности, необходимо следить, правильно ли он пристегнут.

- › Особые указания для беременных женщин.
Рекомендуем вам пользоваться ремнем безопасности. Вы также можете проконсультироваться с врачом, чтобы получить более точные рекомендации. Беременные женщины пристегиваются, как обычно, но им дополнительно следует обратить внимание на следующие моменты:

1) Поясная лямка ремня безопасности должна проходить максимально низко, под животом.

2) Плечевая лямка ремня должна проходить через плечо и располагаться не на животе, а на груди.

Если ремень будет пристегнут неправильно, во время экстренного торможения или столкновения он может стянуть живот, повлечь серьезные травмы и даже смерть как матери, так и плода.

- › Пассажирам с различными заболеваниями и инвалидностью мы также рекомендуем пользоваться ремнем безопасности. Вы также можете проконсультироваться

с врачом, чтобы получить более точные рекомендации.

- › Когда ремни безопасности не используются, они должны быть полностью втянуты, не допускайте их перекручивания, зажимания и соприкосания с любыми острыми предметами. Корпус замка ремня безопасности не должен быть заблокирован посторонними предметами, в противном случае это может повлиять на правильное сцепление язычка замка с его корпусом.

Правильное пристегивание ремня безопасности

- › Отрегулируйте спинку сиденья, выпрямите корпус, прислонитесь к спинке.
- › Лента ремня должна лежать ровно.
- › Плечевая лямка ремня должна прилегать к середине плеча. Она не должна проходить через шею или спадать с плеча.
- › Поясная лямка ремня по возможности должна прилегать к нижней части корпуса.

Предупреждение

- › Все лица, находящиеся в автомобиле, должны быть правильно пристегнуты ремнями безопасности. Если пассажир не зафиксирован на сиденье, экстренное торможение или столкновение могут повлечь серьезные травмы и даже смерти.
- › На протяжении всего времени поездки, даже если она коротка, все находящиеся в автомобиле должны быть пристегнуты ремнями безопасности. В противном случае, если произойдет авария, это увеличит риск получения травм или гибели.

Ремни безопасности передних сидений с преднатяжителем

Фронтальное столкновение наиболее опасно для водителя и переднего пассажира. При столкновении преднатяжители мгновенно стягивают ремни безопасности, обеспечивая лучшую защиту.

Ограничитель натяжения ремня безопасности удерживает нагрузку на ремень в пределах установленных значений, снижая давление на грудную клетку.

Условия срабатывания

Преднатяжатель срабатывает при получении автомобилем сильного фронтального удара.

При следующих незначительных ударах он может не сработать.

- › Фронтальное столкновение с бетонной стеной на скорости менее 25 км/ч и другие подобные удары.
- › Фронтальный удар об опору ЛЭП, дерево или другой небольшой объект на скорости менее 35 км/ч.

При следующих сильных ударах преднатяжитель может выполнить свои функции не полностью.

- › При перевороте автомобиля на 90° или 180°.
- › Боковой удар или удар сзади.

Предупреждение

Используя ремень безопасности с преднатяжителем, пристегивайте его правильно, а также приведите сиденье в положение, наиболее удобное для управления автомобилем. В противном случае устройство не выполнит свои функции достаточно эффективно, что может привести к серьезным травмам и даже смерти.

- › Если вы хотите установить, снять или разобрать ремень безопасности с преднатяжителем, обязательно свяжитесь с сервисным центром. Если ремень безопасности с преднатяжителем используется неправильно, он не работает нормально, что в случае аварии может привести к серьезным травмам и даже смерти.
- › Преднатяжитель не может быть использован повторно.

Один раз сработав при столкновении, он больше не сможет выполнять свою функцию. Обязательно свяжитесь с сервисным центром для его замены.

- › Срабатывание ремня безопасности с преднатяжителем сопровождается звуком детонации и появлением белого дыма. Это не ведет к возгоранию и безвредно для пассажиров.
- › Если ремень безопасности с преднатяжителем пришел в негодность, обязательно свяжитесь с сервисным центром. Произвольное срабатывание ремня безопасности с преднатяжителем может привести к травмам.

Использование трехточечных ремней безопасности

1. Возьмите ремень безопасности за язычок и вытяните его из катушки. Убедитесь, что ремень не перекручен. Если ремень безопасности не вытягивается из катушки, необходимо с силой потянуть его и отпустить, чтобы он начал сворачиваться, а затем снова вытянуть.
2. Вставьте металлический язычок в замок до щелчка.



3АЕВ348926А7

3. Потянув вверх плечевую лямку ремня безопасности, отрегулируйте поясную лямку, чтобы она надежно фиксировала тело. При столкновении силу удара примут на себя тазовые кости, что снизит вероятность травмы.
4. Отрегулируйте плечевую лямку так, чтобы она прилегала к груди и пересекала среднюю часть плеча. Это позволит распределить силу удара по прочным костям верхней части тела.
5. Чтобы свернуть ремень безопасности, нажмите на кнопку замка. Разблокировав замок, придерживайте ремень за язычок, пока он не свернется. Следите, чтобы он не задевал пассажиров или предметы поблизости.

Оснащение автомобиля

Обратите внимание, что представленное в руководстве оборудование включает в себя стандартное оснащение, комплектацию под национальный стандарт и специальное оборудование для данной модели автомобиля. Поэтому некоторые виды и функции оборудования, описанные в данном руководстве, могут не входить в комплектацию вашего автомобиля или быть доступны только на определенных рынках. За информацией о комплектации вашего автомобиля просим обратиться к документам, предоставляемым при продаже, или к дилеру, у которого вы приобрели автомобиль.

Меры предосторожности

- › Подушка безопасности не может быть использована повторно.
Один раз сработав при столкновении, она не работает при втором. Обязательно свяжитесь с сервисным центром для ее замены.
- › Подушка безопасности — это вспомогательное устройство для обеспечения безопасности пассажиров, которое действует в сочетании с ремнем безопасности. Чтобы подушки безопасности сработали эффективно, водитель и пассажиры должны правильно пристегнуться ремнем безопасности и сохранять правильное сидячее положение.
- › При правильном использовании подушки безопасности срабатывают эффективно, однако их неправильное использование не только не позволяет им выполнить свои функции, но и может привести к травмам.
- › Срабатывание подушек безопасности сопровождается звуком детонации и появлением дыма. Это не ведет к возгоранию. При вдыхании этого дыма у водителя и пассажиров с астмой и заболеваниями трахеи могут возникнуть проблемы с дыханием. В таком случае им следует немедленно покинуть автомобиль. Если это невозможно, необходимо открыть окно или дверь автомобиля и впустить свежий воздух.
- › Если вещества, оставшиеся после срабатывания подушки безопасности (газ и т. д.), попали в глаза или на кожу, их следует как можно скорее промыть водой. В противном случае может возникнуть аллергическая реакция.
- › Пожалуйста, не касайтесь элементов подушки безопасности после ее срабатывания. Поскольку некоторые элементы сильно нагреваются, это может привести к ожогам и другим тяжелым травмам.
- › Запрещается использовать подушки безопасности не по назначению.
- › Если вам нужно установить в автомобиле радиоаппаратуру, свяжитесь с сервисным центром. Электромагнитные волны, создаваемые радиоаппаратурой, оказывают значительное воздействие на блок управления подушками безопасности.
- › Запрещается ударять или сильно нажимать на подушки безопасности и область вокруг них. Это предупреждает неправильное срабатывание подушек безопасности при аварии и их произвольное срабатывание в отсутствие аварии. Такие случаи могут привести к серьезным травмам и даже смерти.

Подушки безопасности

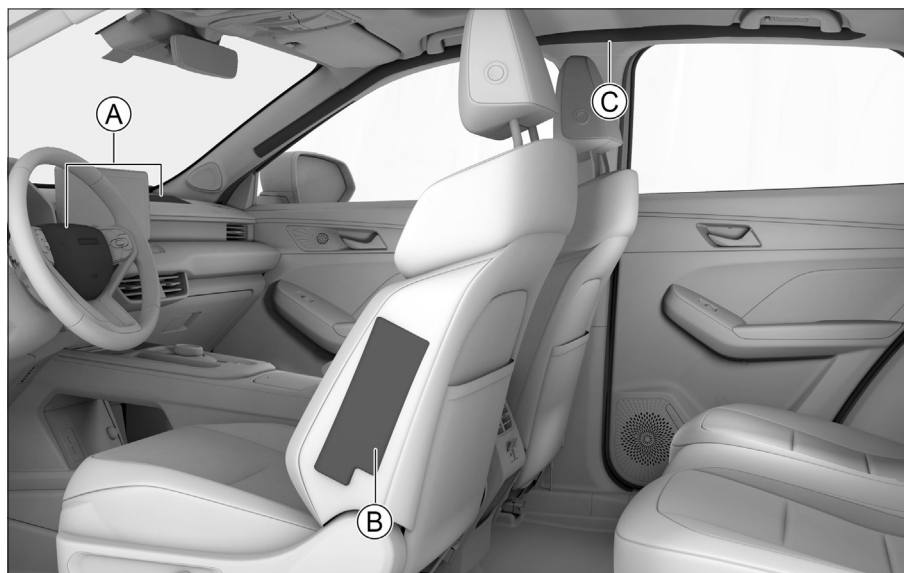

06995C372FF6

4

Безопасность

Ⓐ Фронтальные подушки безопасности:
подушка безопасности водителя
подушка безопасности переднего пассажира

Ⓑ Боковые подушки безопасности
Ⓒ Шторки безопасности

Фронтальные подушки безопасности

Общие сведения

Фронтальные подушки безопасности находятся в рулевом колесе и в приборной панели перед передним пассажирским сиденьем. На рулевом колесе и приборной панели имеются соответствующие обозначения. При сильном фронтальном столкновении ремень безопасности натягивается, и одновременно с этим срабатывают подушки безопасности водителя и переднего пассажира, что смягчает воздействие ударной силы на голову и грудь водителя и пассажира.

Принцип работы

При фронтальном ударе средней и большой силы датчик реагирует на резкое снижение скорости автомобиля, и блок управления вызывает немедленное срабатывание подушек безопасности.

Особые указания

Подушки безопасности могут сработать при следующих сильных ударах об днище автомобиля.

- › Удар о бордюр.
- › Удар о поверхность дороги после преодоления препятствия.

В следующих ситуациях подушки безопасности могут сработать, но не выполнить свои функции.

- › Переворот автомобиля на 90° или 180°.

Подушки безопасности могут не сработать при следующих сильных ударах.

- › Фронтальное столкновение с бетонной стеной на скорости менее 25 км/ч и другие подобные удары.
- › Фронтальный удар об опору ЛЭП, дерево или другой небольшой объект на скорости менее 35 км/ч.

Если объект, с которым произошло столкновение, деформируется или смещается, ударная сила уменьшается. В таком случае подушки безопасности могут не сработать.

- › Если при заднем столкновении с грузовым автомобилем ваш автомобиль попадает под его кузов, ударная сила уменьшается, и подушки безопасности могут не сработать.

Такие факторы, как угол и направление удара, также могут привести к тому, что подушки безопасности не сработают, даже если столкновение произошло на высокой скорости.

- › Запрещается садиться слишком близко к рулевому колесу или нижней части приборной панели.

В нормальных условиях водитель, соблюдая правильное положение за рулем, должен сидеть как можно дальше от него.

Передние сиденья должны быть как можно дальше от приборной панели.

Водитель и пассажиры автомобиля должны быть пристегнуты правильно.

- › Во время движения автомобиля запрещается сидеть на краю сиденья или опираться на приборную панель.

Фронтальная подушка безопасности раскрывается с большой скоростью и ударной силой. Если она сработает рядом с пассажиром или водителем, то это может привести к серьезным травмам и даже смерти.

- › Детям запрещается находиться напротив подушек безопасности, поскольку их срабатывание может повлечь серьезные травмы и даже смерть ребенка. Все дети должны сидеть на задних сиденьях и быть правильно пристегнуты.
- › Чтобы избежать травм при срабатывании подушек безопасности, соблюдайте следующие указания.

Запрещается размещать на приборной панели какие-либо предметы (зонты и т. п.) и прислонять их к ней.

Предметы, размещенные в бардачке, не должны из него выглядывать.

На окна и внутреннее зеркало заднего вида запрещается вешать какие-либо декоративные предметы.

На кнопку клаксона на рулевом колесе запрещается прикреплять какие-либо декоративные предметы.

Запрещается размещать багаж, домашних животных и какие-либо предметы между подушками безопасности и водителем или передним пассажиром.

- › Салон автомобиля запрещается мыть водой и моющими средствами.

Подушка безопасности срабатывает благодаря газогенератору. Контакт с влагой

может повлиять на работу подушки, что способно привести к серьезным травмам и даже смерти.

- › На крышку подушки безопасности запрещается наносить пломбирочный воск, клеить клейкую ленту и т. п.

Это может помешать срабатыванию подушки.

- › Запрещается повреждать крышку подушки безопасности.

Если это произойдет, она не сможет нормально сработать. Поэтому ни в коем случае не следует самостоятельно открывать крышку подушки безопасности или повреждать ее.

- › Запрещается снимать, переоборудовать и переустанавливать подушки безопасности, приборную панель и рулевое колесо.

Неправильные операции с ними могут привести к неисправной работе подушек или их произвольному срабатыванию, что может стать причиной тяжелых травм и даже летального исхода.

- › Запрещается переоборудование подвески.

Изменение высоты автомобиля или жесткости подвески в случае срабатывания подушек безопасности может привести к серьезным травмам и даже смерти.

- › Устанавливая в передней части автомобиля молдинги или накладки, обратитесь за консультацией в сервисный центр.

Изменения в передней части автомобиля влияют на импульс, посылаемый датчику подушки безопасности. Это влечет за собой риск случайного срабатывания подушек и может привести к серьезным травмам вплоть до летального исхода.

- › Ремонтируя переднюю часть автомобиля или водительское сиденье, обратитесь за консультацией в сервисный центр.

Неправильно проведенный ремонт может повлиять на импульс, посылаемый датчику подушки безопасности. Это влечет за собой риск неправильной работы подушек и может привести к серьезным травмам вплоть до летального исхода.

Боковые подушки безопасности

Общие сведения

Боковые подушки безопасности расположены под обивкой на боковых поверхностях спинки передних сидений. На спинках сидений имеются соответствующие знаки. Боковые подушки безопасности дополняют ремни безопасности. При боковом столкновении они уменьшают риск травмы водителя и пассажиров и защищают их от повторного удара.

Принцип работы

При боковом столкновении датчик реагирует на резкое изменение бокового ускорения автомобиля и отправляет сигнал блоку управления. Если ситуация отвечает необходимым условиям, подушка срабатывает мгновенно.

При боковом ударе сработает только подушка безопасности, расположенная на стороне, на которую пришелся удар. Если удар пришелся на место переднего пассажира, его боковая подушка сработает, даже если сиденье не занято.

Особые указания

- › Боковая подушка безопасности может не сработать при следующих ударах.

Фронтальный удар.

Боковой удар небольшой силы, в результате которого электронный блок управления получает слабый сигнал.

Удар в заднюю часть автомобиля.

Опрокидывание автомобиля.

- › Запрещается закрывать боковые подушки безопасности какими-либо предметами. Это затруднит их нормальную работу.

- › Запрещается устанавливать какие-либо предметы в области раскрытия боковых подушек. В противном случае при раскрытии подушки эти предметы могут разлететься по салону.

- › Запрещается самостоятельно демонтировать, ремонтировать и переоборудовать сиденья, оснащенные боковыми подушками безопасности, а также детали, расположенные в области раскрытия боковых подушек.

Предупреждающая наклейка



8EAF7DD0E634

Наклейка располагается на центральной стойке и информирует, что автомобиль оснащен боковыми подушками безопасности и необходимо соблюдать соответствующие меры предосторожности.

Шторки безопасности

Общие сведения

Шторки безопасности располагаются под потолком. На стойках имеются соответствующие обозначения. Шторки безопасности дополняют ремни безопасности. При боковом столкновении они уменьшают риск травмы водителя и пассажиров и защищают их от повторного удара.

Принцип работы

При боковом столкновении датчик реагирует на резкое изменение бокового ускорения автомобиля и отправляет сигнал блоку управления. Если ситуация отвечает необходимым условиям, шторки срабатывают мгновенно.

Особые указания

- Шторки безопасности могут не сработать при следующих ударах.

Фронтальный удар.

Боковой удар небольшой силы, в результате которого электронный блок управления получает слабый сигнал.

Удар в заднюю часть автомобиля.

Опрокидывание автомобиля.

- Запрещено опираться на двери, стойки и край потолка, а также вставать на колени на переднем пассажирском сиденье. В противном случае при срабатывании шторок на голову может прийти сильный удар, что

способно привести к серьезным травмам и даже смерти. Обращайте особое внимание на то, правильно ли сидят дети.

- Запрещается устанавливать какие-либо предметы в области раскрытия шторок. В противном случае при раскрытии шторки они могут разлететься по салону.
- Запрещается вешать тяжелые или острые предметы на крючки для одежды.

Запрещается вешать на крючки одежду на вешалках. Вешайте ее непосредственно на крючок. В противном случае при раскрытии шторки вешалка может слететь.

- Запрещается самостоятельно демонтировать, ремонтировать и переоборудовать элементы, расположенные в области раскрытия шторок безопасности.

Запрещается самостоятельно переоборудовать потолок, поручни, каркасы поручней и боковые потолочные плафоны.

Оснащение автомобиля

Обратите внимание, что представленное в руководстве оборудование включает в себя стандартное оснащение, комплектацию под национальный стандарт и специальное оборудование для данной модели автомобиля. Поэтому некоторые виды и функции оборудования, описанные в данном руководстве, могут не входить в комплектацию вашего автомобиля или быть доступны только на определенных рынках. За информацией о комплектации вашего автомобиля просим обратиться к документам, предоставляемым при продаже, или к дилеру, у которого вы приобрели автомобиль.

Рекомендуемые типы детских автокресел

- › Детское автомобильное кресло, обращенное против хода движения автомобиля, категория 0/0+.
- › Детское автомобильное кресло, обращенное по ходу движения, категория 1.
- › Детское автомобильное кресло с накладкой на сиденье, категории 2/3.

Точки крепления ISOFIX

Нижние точки крепления ISOFIX

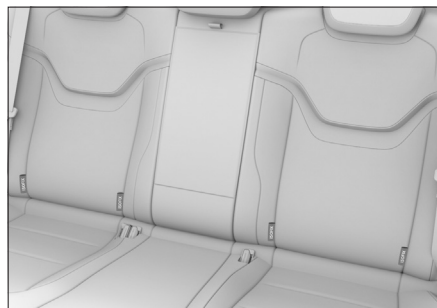

928DC87ABB4A

Между спинкой и подушкой задних сидений расположены четыре нижних крепления ISOFIX.

Точки крепления страховочного ремня детского автокресла



4E9E54B369CA

На задней стороне спинки задних сидений расположены два крепления для страховочного ремня детского автокресла.

⚠ Предупреждение

Крепления ISOFIX рассчитаны на то, чтобы выдерживать нагрузку от правильно установленных детских автокресел. Они ни при каких обстоятельствах не могут использоваться для установки ремней безопасности для взрослых, подвесных лямок и соединения каких-либо предметов или устройств с автомобилем.

Использование детских автокресел

В автомобиле могут использоваться только те детские автокресла, которые соответствуют Правилам ЕЭК ООН № 44.

В соответствии с правилами ЕЭК ООН № 44 детские автокресла подразделяются на следующие пять категорий.

- › Категория 0: до 10 кг (0–9 месяцев).
- › Категория 0+: до 13 кг (0–2 года).
- › Категория 1: от 9 до 18 кг (9 мес.–4 года).
- › Категория 2: от 15 до 25 кг (4 года–7 лет).
- › Категория 3: от 22 до 36 кг (6–12 лет).

Места для установки различных категорий детских автокресел

Весовая группа	Место установки		
	Переднее пассажирское сиденье	Задние сиденья	
		Задние боковые сиденья	Центральное заднее сиденье
Категория 0	X	U	X
Категория 0+	X	U	X
Категория 1	X	U	X
Категория 2	X	U	X
Категория 3	X	U	X

Расшифровка обозначений:

U — подходит для универсальных детских удерживающих систем, одобренных для данной весовой группы.

X — не подходит для детских удерживающих систем, одобренных для данной весовой группы.

Места установки детских кресел с креплениями ISOFIX

Весовая группа	Типоразмер	Крепление	Местоположение креплений ISOFIX
			Задние боковые сиденья
Автолюлька	F	ISO/L1	X
	G	ISO/L2	X
0	E	ISO/R1	IL
Категория 0+	E	ISO/R1	IL
	D	ISO/R2	IL
	C	ISO/R3	IL
Категория 1	D	ISO/R2	IL
	C	ISO/R3	IL
	B	ISO/F2	IUF
	B1	ISO/F2X	IUF
	A	ISO/F3	IUF

Расшифровка обозначений:

IUF — подходит для универсальных детских удерживающих систем ISOFIX, одобренных для данной весовой группы и ориентированных по ходу движения автомобиля.

IL — подходит для особых детских удерживающих систем ISOFIX, включенных в соответствующий перечень. Данные удерживающие системы могут предназначаться для специальных автомобилей, иметь определенные ограничения или относиться к категории полууниверсальных.

X — расположение креплений ISOFIX не подходит для детских удерживающих систем ISOFIX данного типоразмера и (или) для данной весовой группы.

Предупреждающая наклейка



0997E61B463B

Знак расположен на солнцезащитном козырьке со стороны переднего пассажира и информирует, что автомобиль оборудован фронтальными подушками безопасности и в нем необходимо соблюдать соответствующие меры предосторожности.

⚠ Предупреждение

На переднем сиденье, защищенном фронтальной подушкой безопасности (активной), запрещено устанавливать детскую удерживающую систему, ориентированную против хода движения автомобиля. В противном случае это может привести к травмам или гибели ребенка.

Установка детского автокресла

Установка детского автокресла при помощи специальных креплений

ISOFIX и LATCH — это специально разработанные стандартные системы крепления детских автокресел. Для крепления детского автокресла к спинкам задних сидений может быть использована как система ISOFIX, так и система LATCH.

1. Переместите передние сиденья вперед до упора.
2. Отрегулируйте или снимите подголовник сиденья, на котором будет установлено детское автокресло.

i Полезная информация

- › При использовании детского автокресла, устанавливаемого против хода движения, необходимо максимально опустить подголовник или снять его.
- › Если при использовании детского автокресла, устанавливаемого по ходу движения, подголовник не дает автокреслу плотно прилегать к спинке заднего сиденья, то его необходимо снять.
- › Запрещается снимать подголовник, если вы используете специальную накладку для подъема сиденья. В этом случае вершина подголовника должна находиться на одном уровне с макушкой ребенка или как можно ближе к ней.

3. Крепления детского автокресла вставьте в нижние точки фиксации, убедитесь, что оба механизма крепления ISOFIX надежно зафиксированы.
4. Страховочный ремень закрепите к соответствующей точке фиксации якорного ремня. Следите, чтобы ремень не перекручивался. При фиксации страховочного ремня его необходимо пропускать под подголовником.
5. Слегка покачайте автокресло, убедитесь, что оно надежно зафиксировано.

Установка детского автокресла при помощи ремня безопасности

1. Переместите передние сиденья вперед до упора.

2. Отрегулируйте или снимите подголовник сиденья, на котором будет установлено детское автокресло.

i Полезная информация

- › При использовании детского автокресла, устанавливаемого против хода движения, необходимо максимально опустить подголовник или снять его.
 - › Если при использовании детского автокресла, устанавливаемого по ходу движения, подголовник не дает автокреслу плотно прилегать к спинке заднего сиденья, то его необходимо снять.
 - › Запрещается снимать подголовник, если вы используете специальную накладку для подъема сиденья. В этом случае вершина подголовника должна находиться на одном уровне с макушкой ребенка или как можно ближе к ней.
3. Вытяните плечевую лямку ремня безопасности, проведите его через детское автокресло и вставьте металлический язычок ремня безопасности в замок до щелчка.
 4. Прижмите детское автокресло к сиденью собственным весом и сверните плечевую лямку ремня, чтобы он был натянут и обеспечивал надежную фиксацию.
 5. Если детское автокресло не оборудовано фиксатором ремня безопасности, вы можете купить его самостоятельно.
 6. Слегка покачайте автокресло, убедитесь, что оно надежно зафиксировано.

Особые указания по установке детского автокресла

- › Если угол наклона спинки заднего сиденья регулируется, переместите его в такое положение, чтобы подушка и спинка детского автокресла плотно прилегали к заднему сиденью.
- › Если вы устанавливаете детское автокресло без использования специальных креплений, используйте для этого ремень безопасности. Следуйте инструкции по установке, прилагаемой к автокреслу.
- › Детское автокресло должно быть правильно зафиксировано на сиденье автомобиля.

При неправильной установке автокресла экстренное торможение и столкновение

могут повлечь серьезные травмы и даже смерть ребенка.

- › Не размещайте в автомобиле незакрепленные детские защитные устройства.

Экстренное торможение или удар об автомобиль могут привести к столкновению устройства с людьми и предметами, что способно привести к серьезным травмам и даже летальному исходу.

- › Запрещается устанавливать детское автокресло на переднее пассажирское сиденье. В таком случае ребенок будет находиться слишком близко к подушке безопасности. При столкновении срабатывание подушки может вызвать серьезные травмы и даже смерть ребенка.
- › Детское автокресло следует выбирать в соответствии с возрастом и ростом ребенка и устанавливать на заднем сиденье.

По статистике, при правильном использовании защитных устройств размещение детей на задних сиденьях гарантирует большую безопасность, чем на передних.

Во время движения недопустимо держать ребенка на руках. Это не заменяет детское автокресло. При аварии ребенок может удариться о ветровое стекло или оказаться зажатым между вами и обшивкой салона.

- › Даже если ребенок сидит в детском автокресле, нельзя позволять ему прислонять голову и иные части тела к стойке двери или боковой части крыши автомобиля.

Срабатывание шторок безопасности может быть очень опасным. Их удар может привести к серьезным травмам и даже смерти.

- › Поскольку существует много типов детских автомобильных кресел, при установке и снятии детского автокресла следуйте инструкции, которой оно снабжено, и соблюдайте соответствующие меры предосторожности.
- › Если детское автокресло снабжено страховочным ремнем, его следует зафиксировать, следуя инструкции по установке детского автокресла и соответствующим мерам предосторожности.

В противном случае экстренное торможение или столкновение могут привести к серьезным травмам и даже смерти.

- › Если детское автокресло оснащено страховочным ремнем, он должен проходить под подголовником.

В противном случае детское автокресло не будет зафиксировано, и экстренное торможение или столкновение могут привести к серьезным травмам и даже смерти.

- › После фиксации страховочного ремня детского автокресла в соответствующей точке крепления не следует опускать подголовник. Соприкосновение подголовника со страховочным ремнем может ослабить натяжение ремня и при экстренном торможении или столкновении привести к тому, что детское автокресло перевернется, что несет риск серьезных травм и даже смерти.

Оснащение автомобиля

Обратите внимание, что представленное в руководстве оборудование включает в себя стандартное оснащение, комплектацию под национальный стандарт и специальное оборудование для данной модели автомобиля. Поэтому некоторые виды и функции оборудования, описанные в данном руководстве, могут не входить в комплектацию вашего автомобиля или быть доступны только на определенных рынках. За информацией о комплектации вашего автомобиля просим обратиться к документам, предоставляемым при продаже, или к дилеру, у которого вы приобрели автомобиль.

Описание системы

Для предотвращения угона автомобиля в ключе установлен электронный чип. Запустить двигатель можно только с помощью оригинального ключа.

Внимание

- › Запрещается помещать рядом с ключом предметы с сильным магнитным полем.
- › Запрещается подвергать ключ воздействию экстремально низких или экстремально высоких температур.
- › Запрещается бросать ключ на землю.
- › Запрещается подвергать ключ давлению.

Если двигатель не запускается

Если на дисплее информационного центра отображается экран предупреждения об ошибке противоугонной аутентификации или мигает предупреждающий сигнал обслуживания двигателя, обратитесь в сервисный центр.

Конверт с паролем

- › В сопроводительных документах автомобилей, оснащенных иммобилайзером, есть особый конфиденциальный конверт. Если иммобилайзер вышел из строя и требует повторной синхронизации, необходимо вскрыть этот конверт, достать пароль от иммобилайзера и сообщить его обслуживающему персоналу.
- › Если на момент покупки автомобиля конверт был разорван, значит, пароль мог быть украден, и иммобилайзер может быть взломан.

Чтобы обеспечить безопасность автомобиля, немедленно свяжитесь с сервисным центром.

- › Храните конверт с паролем от иммобилайзера надлежащим образом. Не сообщайте пароль третьим лицам (за исключением тех случаев, когда иммобилайзер выходит из строя: для его ремонта нужно сообщить пароль официальному дилеру, выполняющему ремонт). В случае утери конфиденциального конверта немедленно обратитесь в официальный сервисный центр.

Оснащение автомобиля

Обратите внимание, что представленное в руководстве оборудование включает в себя стандартное оснащение, комплектацию под национальный стандарт и специальное оборудование для данной модели автомобиля. Поэтому некоторые виды и функции оборудования, описанные в данном руководстве, могут не входить в комплектацию вашего автомобиля или быть доступны только на определенных рынках. За информацией о комплектации вашего автомобиля просим обратиться к документам, предоставляемым при продаже, или к дилеру, у которого вы приобрели автомобиль.

Описание системы

Противоугонная система автомобиля предотвращает угон автомобиля и кражу из него ценных вещей. При попытке проникновения в автомобиль система активирует звуковую и световую сигнализацию.

Предупреждение

Запрещается переоборудовать противоугонную систему автомобиля.

Включение системы

1. После блокировки дверей с помощью смарт-ключа, интеллектуальной системы доступа в автомобиль или механического ключа указатели поворота мигают один раз и система переходит в режим предварительной охраны.

В режиме подготовки к защите по-прежнему можно производить любые манипуляции с автомобилем, при этом противоугонная сигнализация не работает.

2. Приблизительно через 15 секунд система автоматически перейдет в режим охраны и функция защиты от взлома активируется.

Внимание

Убедитесь, что все двери автомобиля и задняя дверь закрыты, иначе противоугонная система автомобиля не работает.

Полезная информация

Во всех режимах работы противоугонной системы кнопки центрального управления не функционируют.

Условия срабатывания сигнализации

В режиме охраны следующие действия могут привести к срабатыванию сигнализации:

- › Открывание дверей автомобиля механическим ключом.
- › Принудительное открывание двери автомобиля или двери багажника.

Способы отключения сигнализации

При срабатывании противоугонной сигнализации ее можно отключить следующими способами:

- › Переведите выключатель зажигания в режим ON.
- › Успешный запуск двигателя.
- › В режиме LOCK выключателя зажигания кнопкой ключа или с помощью системы интеллектуального доступа разблокировать двери машины или дверь багажного отделения.

Выключение системы

Разблокируйте двери автомобиля или багажника с помощью кнопки на смарт-ключе или интеллектуальной системы доступа. Указатели поворота мигнут два раза, и противоугонная система деактивируется.

Оснащение автомобиля

Обратите внимание, что представленное в руководстве оборудование включает в себя стандартное оснащение, комплектацию под национальный стандарт и специальное оборудование для данной модели автомобиля. Поэтому некоторые виды и функции оборудования, описанные в данном руководстве, могут не входить в комплектацию вашего автомобиля или быть доступны только на определенных рынках. За информацией о комплектации вашего автомобиля просим обратиться к документам, предоставляемым при продаже, или к дилеру, у которого вы приобрели автомобиль.

Система прекращения подачи топлива при столкновении

При срабатывании подушек безопасности в момент аварии эта система останавливает подачу топлива, что позволяет минимизировать опасность, связанную с его утечкой.

Если после активации данной системы необходимо перезапустить двигатель, то действуйте следующим образом:

1. Переведите выключатель зажигания в режим LOCK.
2. Заново запустите двигатель.

Предупреждение

Перед запуском двигателя необходимо осмотреть поверхность под автомобилем.

Обнаружение под днищем потеков топлива свидетельствует о повреждении топливной системы автомобиля; в этом случае перезапускать двигатель не следует.

Оснащение автомобиля

Обратите внимание, что представленное в руководстве оборудование включает в себя стандартное оснащение, комплектацию под национальный стандарт и специальное оборудование для данной модели автомобиля. Поэтому некоторые виды и функции оборудования, описанные в данном руководстве, могут не входить в комплектацию вашего автомобиля или быть доступны только на определенных рынках. За информацией о комплектации вашего автомобиля просим обратиться к документам, предоставляемым при продаже, или к дилеру, у которого вы приобрели автомобиль.

Описание системы

Автомобиль оснащен регистратором данных о событиях (EDR).

В основном EDR используется для регистрации данных динамической системы и систем безопасности автомобиля при столкновении или аварии, чтобы получить информацию о работе систем автомобиля в момент события. Однако, в зависимости от серьезности столкновения и его типа, EDR может не записать соответствующие данные.

Полезная информация

EDR ведет регистрацию данных только в случае серьезной аварии. В обычных условиях EDR не записывает данные.

Считывание данных

Кроме производителя автомобиля, другие стороны (например, правоохранительные органы) могут, используя устройство CANoe, подключить ноутбук к диагностическому центру автомобиля и считать записанные EDR данные.

Устройство для считывания данных можно приобрести у поставщика ПО для CANoe.

Данные, регистрируемые EDR, и их назначение:

Данные	Назначение
Режим торможения	Регистрация состояния педали тормоза в момент столкновения
Скорость при столкновении	Регистрация скорости в момент столкновения

Данные	Назначение
Состояние корпуса замка ремня безопасности	Регистрация состояния корпуса замка ремня безопасности в момент столкновения
Состояние сигнальной лампы системы подушек безопасности	Запись о том, горела ли сигнальная лампа неисправности системы подушек безопасности в момент столкновения

Раскрытие данных

За исключением нижеследующих обстоятельств, записи EDR не будут раскрыты третьим сторонам:

- › С согласия владельца автомобиля или его арендатора.
- › По официальному запросу полиции, суда или правительственных органов для использования данных в ходе судебного процесса.

Однако, при необходимости записанные EDR данные могут быть использованы для следующих целей:

- › Исследование характеристик безопасности автомобиля и проведение разработок.
- › Для исследований и разработки: данные регистратора передаются третьей стороне без раскрытия информации о владельце автомобиля и его транспортном средстве.



A series of 21 horizontal blue lines spaced evenly down the page, serving as a template for text entry.

5

В экстренных ситуациях

Комплект бортового инструмента	178
Запасное колесо	179
Замена колеса	180
В случае аварии.....	183
Запуск двигателя от сторонней аккумуляторной батареи	184
Перегрев двигателя.....	186
Буксировка.....	187
Система вызова экстренных служб	192

Оснащение автомобиля

Обратите внимание, что представленное в руководстве оборудование включает в себя стандартное оснащение, комплектацию под национальный стандарт и специальное оборудование для данной модели автомобиля. Поэтому некоторые виды и функции оборудования, описанные в данном руководстве, могут не входить в комплектацию вашего автомобиля или быть доступны только на определенных рынках. За информацией о комплектации вашего автомобиля просим обратиться к документам, предоставляемым при продаже, или к дилеру, у которого вы приобрели автомобиль.

Место размещения бортового инструмента

Комплект бортового инструмента расположен под крышкой багажного отсека. Поднимите крышку для получения доступа.

Внимание

- › Водитель должен знать, где находится бортовой инструмент и как его использовать, чтобы принять меры в случае аварийной ситуации.
- › После использования инструментов обязательно следует вернуть их на место и надежно закрепить. Их произвольное размещение может вызвать аварийные ситуации.
- › Прилагаемый домкрат используется только для данного автомобиля. Запрещается использовать для поднятия вашего автомобиля домкрат из комплектации других автомобилей и наоборот.

Оснащение автомобиля

Обратите внимание, что представленное в руководстве оборудование включает в себя стандартное оснащение, комплектацию под национальный стандарт и специальное оборудование для данной модели автомобиля. Поэтому некоторые виды и функции оборудования, описанные в данном руководстве, могут не входить в комплектацию вашего автомобиля или быть доступны только на определенных рынках. За информацией о комплектации вашего автомобиля просим обратиться к документам, предоставляемым при продаже, или к дилеру, у которого вы приобрели автомобиль.

Информация о запасном колесе

Если автомобиль оснащен неполноразмерным запасным колесом, обратите внимание на следующее:

Так как характеристики неполноразмерного запасного колеса отличаются от стандартного, использовать его можно только в качестве временной замены. Максимальная скорость автомобиля при его использовании не должна превышать 80 км/ч.

Предупреждение

- › Неполноразмерное запасное колесо предназначено только для временной замены стандартного. Необходимо как можно скорее отремонтировать стандартное колесо и заменить им неполноразмерное запасное колесо. В противном случае возникает скрытая угроза безопасности.
- › В автомобиле разрешается устанавливать только одно неполноразмерное запасное колесо. Не допускается использование любых других запасных колес, кроме указанных.

Внимание

Периодически проверяйте состояние запасного колеса (давление воздуха в шине, отсутствие трещин и грыж), чтобы убедиться, что оно может быть использовано в случае неполадок.

Место размещения

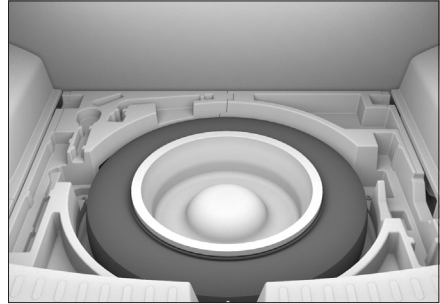

6C028E8A35DB

Запасное колесо расположено под крышкой багажного отсека. Поднимите крышку для получения доступа.

Извлечение и возвращение на место

1. Откройте крышку багажного отсека и снимите ее.
2. Снимите с запасного колеса закрепленный поддон и другие предметы.
3. Поверните ручку против часовой стрелки и снимите ее, затем снимите запасное колесо.

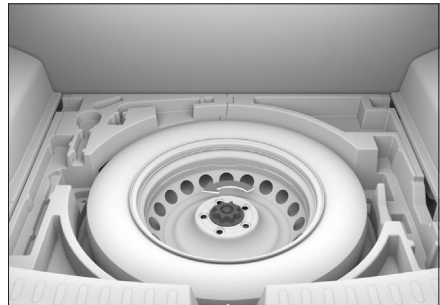

8BA830C85E3

4. Действия по размещению запасного колеса в отсеке производятся в порядке, обратном описанному порядку извлечения запасного колеса.

Оснащение автомобиля

Обратите внимание, что представленное в руководстве оборудование включает в себя стандартное оснащение, комплектацию под национальный стандарт и специальное оборудование для данной модели автомобиля. Поэтому некоторые виды и функции оборудования, описанные в данном руководстве, могут не входить в комплектацию вашего автомобиля или быть доступны только на определенных рынках. За информацией о комплектации вашего автомобиля просим обратиться к документам, предоставляемым при продаже, или к дилеру, у которого вы приобрели автомобиль.

Признаки повреждения шин

В следующих ситуациях следует проверить целостность шин:

- › Дрожание рулевого колеса.
- › Необычная вибрация автомобиля.
- › Необычный крен автомобиля.

Внимание

- › При повреждении шины во время движения крепко удерживайте рулевое колесо и осторожно нажмите на педаль тормоза, чтобы снизить скорость. Нельзя применять аварийное торможение и резко поворачивать рулевое колесо. Это может привести к потере контроля над автомобилем.
- › После разрыва шины нужно немедленно установить запасное колесо. Проколотая шина делает автомобиль неустойчивым, что может стать причиной аварии. Кроме того, поврежденная шина создает риск повреждения колесных дисков, колес, подвески, кузова автомобиля и т. д.

Подготовка к замене колеса

1. Все пассажиры должны выйти из автомобиля.
2. Припаркуйте автомобиль на площадке с твердым, ровным покрытием, где вы не будете мешать движению транспорта и сможете безопасно работать.
3. Активирован стояночный тормоз.
4. Отключение двигателя.

Для автомобилей с механической КПП: переведите рычаг переключения передач в положение первой передачи или передачи заднего хода и выключите двигатель.
Для автомобилей с автоматической КПП: переведите селектор переключения передач в положение P и выключите двигатель.

Предупреждение

Когда рычаг переключения передач находится в положении N, поднимать автомобиль с помощью домкрата строго запрещается. Иначе неустойчивость домкрата может стать причиной несчастного случая.

5. Включите аварийную сигнализацию, установите знак аварийной остановки.
6. Подготовьте запасное колесо, домкрат, рычаг домкрата, ключ для колесных гаек и противооткатные упоры.

Внимание

- › При использовании домкрата необходимо применять противооткатные упоры.
- › Чтобы приобрести их, обратитесь в сервисный центр.
- › При отсутствии упоров для фиксации колес можно использовать крупные камни и другие подобные предметы.

Установка запасного колеса

Снятие поврежденного колеса

1. Зафиксируйте колесо.

Обязательно зафиксируйте колеса подходящими противооткатными упорами. Установите противооткатные упоры в диагональном направлении от колеса, которое требуется заменить, с обеих сторон от колеса.

2. Снимите декоративные колпачки колесных болтов.

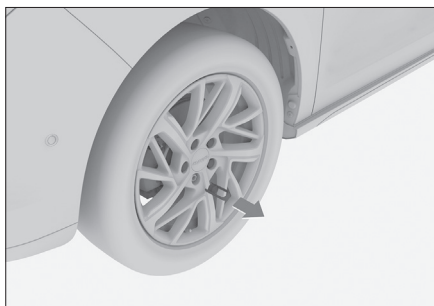

9060C06E309E

В автомобилях, оснащенных болтами с декоративными колпачками, сначала при помощи специального инструмента необходимо последовательно снять декоративные колпачки с колесных болтов.

3. Ослабьте болты.

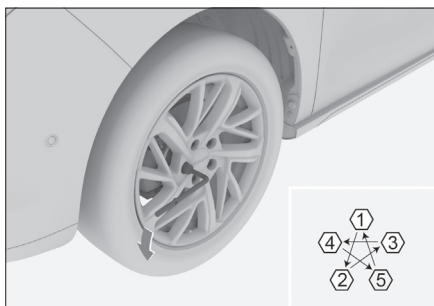

7490E8390986

Ослабьте болты в порядке, обозначенном на рисунке, провернув их против часовой стрелки с помощью ключа для колесных гаек (примерно на 1 оборот).

4. Поместите домкрат под точку опоры, отрегулируйте положение и высоту домкрата, чтобы обеспечить надежную фиксацию домкрата на месте подъема.



A4A23FABB511

⚠ Внимание

Используя домкрат, обязательно соблюдайте следующие указания. В противном случае можно повредить автомобиль или сместить домкрат, что приведет к серьезным травмам:

- › Обязательно заглушите двигатель.
- › Не используйте домкрат, если в салоне автомобиля есть пассажиры.
- › Домкрат должен быть установлен на ровной и твердой поверхности.
- › Не подкладывайте предметы под или на домкрат.
- › Высота подъема домкрата не должна быть слишком большой. Она должна быть достаточной для замены колеса.
- › Нельзя ложиться под автомобиль, поднятый домкратом.
- › Опуская автомобиль, следите за тем, чтобы никого не травмировать.

5. Поднимите автомобиль.



BEF937B4A0CA

Совместите домкрат, регулировочный рычаг домкрата и колесный гаечный ключ так, чтобы они образовали фигуру, изображенную на рисунке выше, поверните домкрат

по часовой стрелке так, чтобы шина слегка оторвалась от земли.

⚠ Внимание

Сначала нужно немного приподнять автомобиль и убедиться, что все в порядке. После этого можно поднимать дальше.

6. Снимите все крепежные болты и колесо.

⚠ Внимание

- › Если вы укладываете колесо прямо на землю, располагайте его спицами вверх, чтобы избежать повреждений.
- › Перед установкой запасного колеса лучше всего поместить снятое колесо под днище автомобиля, чтобы несчастных случаев при смещении домкрата.

Установка запасного колеса

1. Удалите грязь с установочной поверхности колеса.

Перед установкой запасного колеса необходимо удалить грязь с установочной поверхности. В противном случае во время движения автомобиля колесные болты могут разболтаться, и колесо слетит.

2. Установите запасное колесо и затяните болты с одинаковой силой, чтобы они полностью прилегли к установочной поверхности колеса.
3. Поверните рычаг домкрата против часовой стрелки и опустите автомобиль.
4. Затяните каждый болт на 2–3 оборота в порядке, указанном на рисунке.

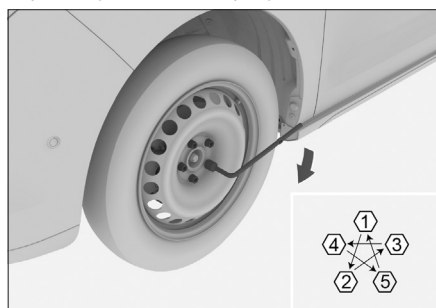

0A50D421A8E9

Момент затяжки: 145 ± 10 Н·м

i Полезная информация

Установив запасное колесо, как можно быстрее затяните болты динамометрическим ключом, обеспечив нужный момент затяжки. В противном случае колесные болты могут ослабнуть и слететь, что способно привести к серьезным травмам вплоть до летального исхода.

5. В автомобилях, оснащенных болтами с декоративными колпачками, установите декоративные колпачки на колесные болты.

6. Поместите инструменты, домкрат и неисправное колесо на место.

i Полезная информация

При размещении поврежденного колеса в багажном отсеке располагайте его спицами вверх, чтобы избежать ударов о кронштейн запасного колеса, что может привести к травмам.

⚠ Предупреждение

При сжигании шин образуется токсичный газ. Для утилизации передайте их в специализированный центр.

⚠ Внимание

- › Не используйте поврежденные или деформированные болты и колеса.
- › Гаечный ключ должен плотно прилегать к болту, иначе во время работы он может слететь и стать причиной травм.
- › Не нажимайте на ключ ногой и не затягивайте болты слишком сильно с помощью других приспособлений. Это может повредить болты.
- › При установке не наносите на болты смазки и масла. Слишком большое усилие при затяжке может повредить болты и колесо. Если болты ослаблены, колесо может слететь во время движения и привести к аварии.

Оснащение автомобиля

Обратите внимание, что представленное в руководстве оборудование включает в себя стандартное оснащение, комплектацию под национальный стандарт и специальное оборудование для данной модели автомобиля. Поэтому некоторые виды и функции оборудования, описанные в данном руководстве, могут не входить в комплектацию вашего автомобиля или быть доступны только на определенных рынках. За информацией о комплектации вашего автомобиля просим обратиться к документам, предоставляемым при продаже, или к дилеру, у которого вы приобрели автомобиль.

Действия при дорожно-транспортном происшествии

Если вы вынуждены остановиться на дороге из-за ДТП или неисправности автомобиля, примите следующие меры для предупреждения других водителей:

- › Включите аварийную сигнализацию.
- › Выставьте за автомобилем знак аварийной остановки в соответствии с правилами дорожного движения.

Оснащение автомобиля

Обратите внимание, что представленное в руководстве оборудование включает в себя стандартное оснащение, комплектацию под национальный стандарт и специальное оборудование для данной модели автомобиля. Поэтому некоторые виды и функции оборудования, описанные в данном руководстве, могут не входить в комплектацию вашего автомобиля или быть доступны только на определенных рынках. За информацией о комплектации вашего автомобиля просим обратиться к документам, предоставляемым при продаже, или к дилеру, у которого вы приобрели автомобиль.

Признаки низкого заряда аккумулятора

- › Стартер щелкает и не вращается, или же вращается слабо и двигатель не запускается.
- › Передние фары горят менее ярко, чем обычно.
- › Клаксон не работает или звучит тихо.

Запуск двигателя от сторонней аккумуляторной батареи

Если двигатель не запускается из-за низкого заряда аккумулятора, его можно запустить с помощью аккумулятора другого автомобиля, подключив аккумулятор через пусковые провода.

Поперечное сечение проводника кабеля для запуска от внешнего источника должно быть не менее 25 мм².

⚠ Внимание

- › Не все автомобильные аккумуляторы подходят для этого. Для запуска от сторонней аккумуляторной батареи можно использовать только аккумуляторы с номинальным напряжением 12 В.
- › Нельзя запускать автомобиль, буксируя или толкая его.

1. Подключите пусковые провода, соблюдая следующий порядок.

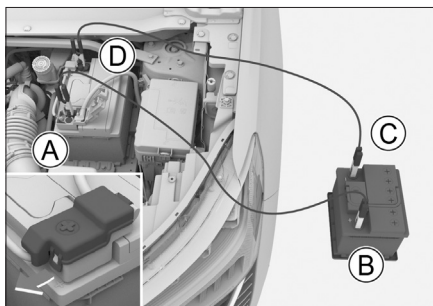

3F926159AD70

1. Подключите пусковые провода.
 - А Положительный полюс разряженного аккумулятора автомобиля ⊕
 - В Положительный полюс аккумулятора автомобиля-донора ⊕
 - С Отрицательный полюс аккумулятора автомобиля-донора ⊖
 - Д Отрицательный полюс разряженного аккумулятора автомобиля ⊖

2. Зарядите аккумулятор.

Запустите двигатель второго автомобиля, немного увеличьте обороты и дайте ему поработать около пяти минут. Так вы на некоторое время зарядите разряженный аккумулятор.

3. Запустите автомобиль с разряженным аккумулятором.

Если он по-прежнему не запускается, убедитесь, что пусковые провода подключены правильно, и снова зарядите аккумулятор.

4. Отсоедините пусковые провода.

Когда двигатель запустится, отсоедините пусковые провода в порядке, обратном порядку подключения.

⚠ Предупреждение

- › При зарядке аккумулятора или запуске двигателя от сторонней аккумуляторной батареи из аккумулятора может выделяться газ. При этом существует риск взрыва. Держите аккумулятор вдали от искр, открытого огня и иных источников возгорания.
- › Аккумуляторная жидкость отличается едкостью и может повредить глаза и кожу. При контакте с ней следует немедленно

промыть поврежденный участок большим количеством воды и обратиться к врачу.

- › Подключая и снимая пусковые провода, следите, чтобы они не попадали в вентилятор охлаждения, не спутывались с ремнями и т. п.
- › Убедитесь, что пусковые провода подключены правильно. Между клеммами должно быть определенное расстояние, обеспечивающее отсутствие контакта между ними.

Внимание

- › Если аккумулятор часто разряжается, обратитесь в сервисный центр для его проверки.

Оснащение автомобиля

Обратите внимание, что представленное в руководстве оборудование включает в себя стандартное оснащение, комплектацию под национальный стандарт и специальное оборудование для данной модели автомобиля. Поэтому некоторые виды и функции оборудования, описанные в данном руководстве, могут не входить в комплектацию вашего автомобиля или быть доступны только на определенных рынках. За информацией о комплектации вашего автомобиля просим обратиться к документам, предоставляемым при продаже, или к дилеру, у которого вы приобрели автомобиль.

В экстремальных условиях работы (таких как буксировка прицепа или автомобиля, езда в подъем, перегрузка и т. д.) двигатель может перегреться, и мощность всего автомобиля упадет.

При перегреве двигателя

Признаки перегрева

- › Указатель температуры охлаждающей жидкости находится в красной зоне.
- › Двигатель не набирает обороты.
- › Из-под капота идет пар.
- › Компрессор кондиционера может автоматически отключиться.

Способы устранения

1. Остановите автомобиль в безопасном месте и заглушите двигатель. Если кондиционер был включен, отключите его.
2. Проверьте, не идет ли пар из под капота.
 - › Если его нет, откройте капот и запустите двигатель.
 - › Если пар есть, дождитесь, пока он прекратится, а затем откройте капот и запустите двигатель.
3. Проверьте, вращается ли вентилятор охлаждения.
 - › Если он не работает, заглушите двигатель и обратитесь в сервисный центр.
 - › Если он работает нормально, дождитесь снижения температуры воды и заглушите двигатель.
4. Проверьте уровень охлаждающей жидкости.

Если уровень недостаточен, долейте ее. Также убедитесь в отсутствии утечек в патрубках системы охлаждения. При обнаружении утечки обратитесь в официальный сервисный центр.

5. Проверьте, есть ли в радиаторе посторонние предметы.

При обнаружении предметов, которые могут мешать теплоотдаче, уберите их из радиатора.

Предупреждение

- › Если из-под капота идет пар, не следует сразу же открывать его. Это может привести к ожогам.
- › Если радиатор сильно нагрет, не снимайте крышку радиатора и пробку расширительного бачка. Это может привести к ожогам и другим серьезным травмам из-за выброса пара или охлаждающей жидкости.
- › Открывая крышку радиатора или пробку расширительного бачка, не прикасайтесь и не приближайтесь к вентилятору охлаждения и его ремням. Оберните крышку тканью и аккуратно откройте ее.
- › Не прикасайтесь и не приближайтесь к вентилятору охлаждения и его ремням при работающем двигателе. Руки и одежда могут попасть внутрь, что приведет к серьезным травмам.
- › Не доливайте охлаждающую жидкость при перегретом двигателе. Это может привести к его поломке. Охлаждающую жидкость нужно добавлять после того, как двигатель полностью остынет.

Внимание

Если во время движения автомобиля указатель температуры охлаждающей жидкости снова оказывается в красной зоне, необходимо как можно скорее обратиться в ближайший официальный сервисный центр.

Оснащение автомобиля

Обратите внимание, что представленное в руководстве оборудование включает в себя стандартное оснащение, комплектацию под национальный стандарт и специальное оборудование для данной модели автомобиля. Поэтому некоторые виды и функции оборудования, описанные в данном руководстве, могут не входить в комплектацию вашего автомобиля или быть доступны только на определенных рынках. За информацией о комплектации вашего автомобиля просим обратиться к документам, предоставляемым при продаже, или к дилеру, у которого вы приобрели автомобиль.

Буксировка с помощью специализированной техники

⚠ Предупреждение

При буксировке необходимо соблюдать соответствующие правила дорожного движения.

В случае необходимости буксировки рекомендуется прибегнуть к услугам эвакуатора с частичной погрузкой или с платформой, по возможности поручив всю работу сотрудникам сервисного центра или специальных компаний, оказывающих услуги по эвакуации автомобилей.

Буксировка на эвакуаторе с платформой

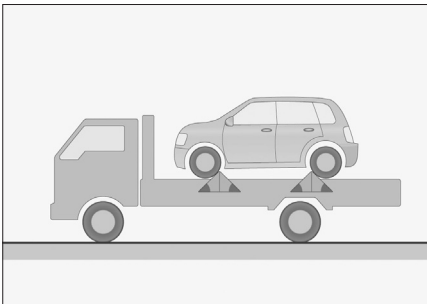

04FD77FA04F8

При буксировке на эвакуаторе с платформой следует убедиться, что автомобиль надежно закреплен.

Буксировка на эвакуаторе с частичной погрузкой

Буксировка за переднюю часть автомобиля (передний привод)

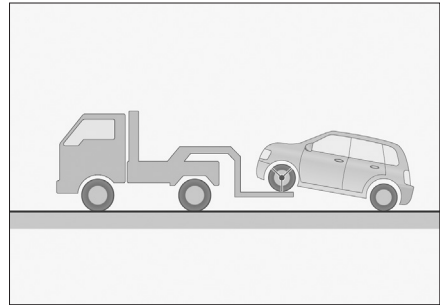

6BB6EC6FBF2F

Задние колеса и оси автомобиля должны быть в исправном состоянии. Убедитесь, что стояночный тормоз опущен и автомобиль надежно закреплен.

Буксировка за переднюю часть автомобиля (полный привод / задний привод)

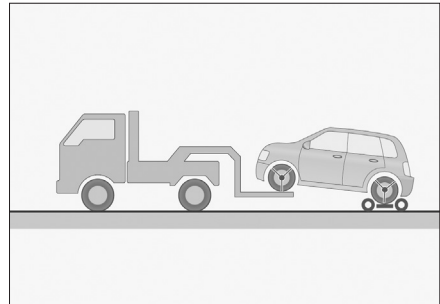

0AF8FFF4F031

Расположите подкатную тележку под задними колесами автомобиля и надежно их зафиксируйте.

Буксировка за заднюю часть автомобиля

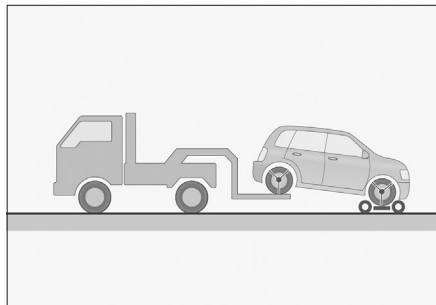

FFEE0CD03B9B

Расположите подкатную тележку под передними колесами автомобиля и надежно их зафиксируйте.

Не используйте для буксировки эвакуатор с подъемным краном

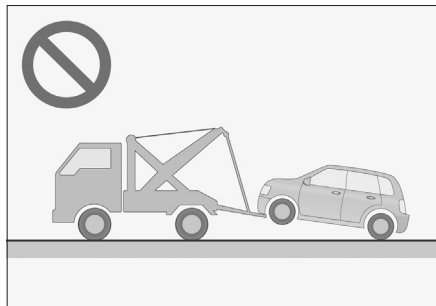

9104EBEC04BC

Запрещается буксировка автомобиля на эвакуаторе с подъемным краном. Это может привести к повреждению кузова.

⚠ Внимание

Для буксировки полноприводных или заднеприводных автомобилей используйте эвакуатор с платформой или эвакуатор с частичной погрузкой и подкатную тележку. Ни в коем случае не осуществляйте буксировку за одну ось, в противном случае возможны серьезные повреждения автомобиля.

Буксировка с помощью буксировочного крюка

Буксировочный крюк

Передний буксировочный крюк

1. Через отверстие заслонки буксировочного крюка подденьте заслонку при помощи отвертки, обернутой тканью.

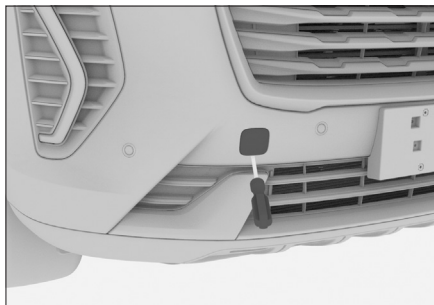

C81BF4FBB578

2. По часовой стрелке вверните буксировочный крюк в отверстие и закрепите при помощи гаечного ключа.

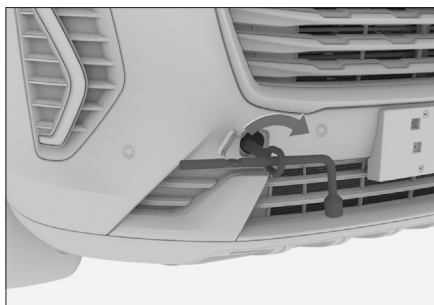

E485D500F74E

Передний буксировочный крюк

1. Через отверстие заслонки буксировочного крюка подденьте заслонку при помощи отвертки, обернутой тканью.

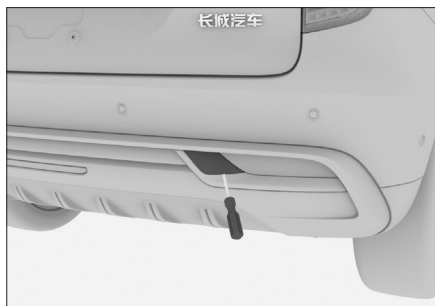

2. По часовой стрелке вверните буксировочный крюк в отверстие и закрепите при помощи гаечного ключа.

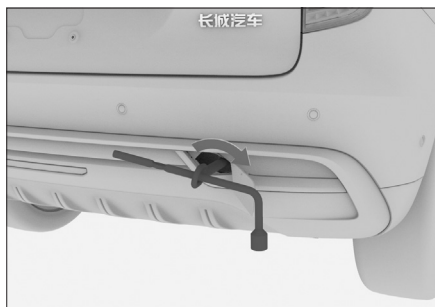

Буксировочный трос

Для защиты автомобиля буксировочный трос должен быть эластичным. Рекомендуется использовать трос из искусственного волокна или из аналогичных эластичных материалов. Буксировочный трос можно крепить только к предназначенным для этого в автомобиле буксировочному крюку или буксировочному кольцу.

Во время крепления буксировочного троса будьте осторожны, чтобы не повредить кузов автомобиля. Расстояние между буксирующим и буксируемым автомобилями должно быть от 4 до 10 м.

В средней части буксировочного троса должны быть размещены флажки. При буксировке в темное время суток рекомендуется использовать буксировочный трос из светоотража-

ющих материалов, что усилит предупреждающий эффект.

⚠ Внимание

- › Буксировочный трос необходимо приобрести самостоятельно.
- › Не используйте для буксировки стальной трос. Он может повредить бампер.

В случае неисправности

В случае поломки автомобиля, когда нет возможности использовать эвакуатор, можно применить буксировочный крюк. Этот способ может быть использован для буксировки на небольшое расстояние на низкой скорости по дороге с твердым покрытием.

⚠ Предупреждение

При буксировке необходимо соблюдать соответствующие правила дорожного движения.

Буксировка данного автомобиля

При буксировке автомобиля водитель управляет его движением при помощи руля и педали тормоза. Колеса, оси, руль, тормоза, трансмиссия (коробка передач и т. д.), система освещения (указатели поворота, стоп-сигналы) должны быть в исправном состоянии.

Пошаговое описание действий:

1. Запустите двигатель, переместите селектор переключения передач в положение N.

Если двигатель не заводится, переключите выключатель зажигания в положение ON, а селектор переключения передач в положение N.

⚠ Внимание

- › Если селектор не переводится в нейтральное положение, буксировать автомобиль с помощью буксировочного троса нельзя.

2. Включите аварийную сигнализацию, отпустите стояночный тормоз и дождитесь начала буксировки.

Для автомобилей с автоматической КПП скорость буксировки не должна превышать 30 км/ч, а расстояние буксировки не должно превышать 50 км.

⚠ Внимание

Не используйте буксировочный крюк для буксировки автомобиля при температуре окружающей среды ниже 0°C.

Для автомобилей с механической КПП скорость буксировки не должна превышать 30 км/ч, расстояние буксировки не должно превышать 80 км.

⚠ Внимание

- › Если двигатель не включен, то усилительные системы не работают и при вращении рулевого колеса и торможении нужно прикладывать большее усилие. Поэтому при буксировке следует ехать как можно медленнее.
- › Во время буксировки следите за стоп-сигналами переднего автомобиля, чтобы избежать провисания буксировочного троса.
- › Не используйте трос для буксировки автомобиля вниз по длинному склону.
- › Буксировка автомобиля задней частью вперед запрещена.

Буксировка других неисправных автомобилей

1. Во время буксировки включите аварийную световую сигнализацию, однако необходимо в первую очередь руководствоваться соответствующими требованиями законодательства, принятыми в вашей стране.
2. Начните движение. Двигайтесь очень медленно до тех пор, пока буксировочный трос не натянется, затем осторожно увеличьте скорость.

⚠ Внимание

- › Запрещается буксировать автомобили, которые тяжелее буксирующего транспортного средства. Это может привести к повреждениям.
- › Избегайте резкого старта и неравномерного движения, в этих случаях буксировочный крюк и трос испытывают слишком большую нагрузку.
- › Не используйте трос для буксировки автомобиля вниз по длинному склону.
- › Буксировка автомобиля задней частью вперед запрещена.

Если автомобиль застрял или заехал на опору

При движении по снегу, грязи, песку автомобиль может застрять или увязнуть, поэтому необходимо соблюдать осторожность.

Если автомобиль застрял, вы можете попробовать выполнить следующие действия:

1. Заглушите двигатель и поставьте автомобиль на стояночный тормоз.
2. Расчистите грязь, снег или песок вокруг застрявших колес.
3. Подложите доски, камни или другие материалы, чтобы улучшить сцепление колес с поверхностью.
4. Запустите двигатель.
5. Отпустите стояночный тормоз и плавно увеличивайте скорость, чтобы преодолеть препятствие.

⚠ Предупреждение

Освобождая застрявший автомобиль, обратите внимание на следующее:

- › Убедитесь, что вокруг достаточно свободного пространства, чтобы не допустить столкновения с другими автомобилями, предметами и людьми.
- › В момент преодоления препятствия автомобиль может внезапно дернуться вперед или неожиданно откатиться — будьте особенно осторожны.

Если автомобиль застрял или увяз, и его не получается освободить вышеуказанными способами, обратитесь к профессиональным спасателям или в сервисный центр. Запрещается прибегать к услугам непрофессионалов.

⚠ Предупреждение

При устранении сложной ситуации и проведении аварийно-спасательных работ руководствуйтесь указаниями ниже, в противном случае можно повредить автомобиль и даже поставить под угрозу безопасность людей.

1. При использовании для буксировки буксировочного крюка в средней части троса должны быть привязаны флажки, чтобы предотвратить разрыв и рикошет буксировочного крюка или троса, что может при-

вести к повреждениям автомобиля и несет угрозу безопасности людей.

2. Запрещается буксировка сбоку или под вертикальным углом. Оптимальный угол при использовании буксировочного крюка находится в диапазоне 5° по вертикали, 25° по горизонтали.
 3. Запрещается буксировка рывками. Начальная скорость буксировки не должна превышать 5 км/ч (до натяжения троса движение должно быть медленным).
 4. При использовании буксировочного крюка тяговое усилие буксировки не должно превышать веса автомобиля.
-

Оснащение автомобиля

Обратите внимание, что представленное в руководстве оборудование включает в себя стандартное оснащение, комплектацию под национальный стандарт и специальное оборудование для данной модели автомобиля. Поэтому некоторые виды и функции оборудования, описанные в данном руководстве, могут не входить в комплектацию вашего автомобиля или быть доступны только на определенных рынках. За информацией о комплектации вашего автомобиля просим обратиться к документам, предоставляемым при продаже, или к дилеру, у которого вы приобрели автомобиль.

Система вызова экстренных служб

Использование данной системы для звонка в пункт приема экстренных вызовов разрешается, только если вам необходима помощь органов правопорядка или медицинских организаций.

Кнопка вызова экстренных служб



E12534B6DA3E

Кнопка вызова экстренных служб (с подсветкой) расположена рядом с лампами для чтения.

Совершение экстренного вызова

При выключателе зажигания в режиме ON удерживайте кнопку  более трех секунд, чтобы система выполнила звонок в пункт приема экстренных вызовов. Вместе с этим система также направит в пункт приема экстренных вызовов информацию о местонахождении автомобиля и прочие сведения. Если во время вызова (фоновая подсветка кнопки при этом должна мигать красным) вы захотите

отменить его, еще раз нажмите на кнопку  и удерживайте ее не менее двух секунд.

Если выключатель зажигания находится в режиме ON, то при сильном столкновении или опрокидывании автомобиля система выполнит звонок автоматически. Вместе с этим система также направит в пункт приема экстренных вызовов информацию о местонахождении автомобиля и прочие сведения.

Полезная информация

Когда соединение установлено, оно может быть прервано только пунктом приема экстренных вызовов.

Индикация состояния системы

Когда выключатель зажигания находится в режиме ON, кнопка  может иметь следующие варианты подсветки.

Состояние системы	Подсветка
Самодиагностика системы после запуска двигателя (выключатель зажигания переведен в положение ON)	Красный свет загорается на пять секунд и гаснет
Система в режиме ожидания	Если подсветка автомобиля включена, кнопка светится зеленым; если выключена, то кнопка не подсвечивается
Идет набор номера	Кнопка мигает красным
Соединение установлено	Горит красный свет
Система неисправна	Кнопка светится красным (но вызов при этом не выполняется)

Полезная информация

При неисправности системы как можно скорее обратитесь в официальный сервисный центр.

Резервное питание

Система экстренного вызова снабжена резервной аккумуляторной батареей. Она обеспечит нормальную работу системы, если

аккумулятор автомобиля выйдет из строя при ДТП.

При отсутствии неисправностей, если заряд резервной аккумуляторной батареи недостаточен, система автоматически заряжает ее после запуска двигателя.

i Полезная информация

Срок службы резервной аккумуляторной батареи — три года.

Чтобы получить информацию о состоянии резервной аккумуляторной батареи, вы можете обратиться в сервисный центр.

6

Техническое обслуживание и уход за автомобилем

Необходимость технического обслуживания автомобиля и ухода за ним.....	196
Моторный отсек	197
Замена деталей	203
Обслуживание автомобиля.....	207

Техническое обслуживание позволяет оценить состояние автомобиля и предотвратить его поломку

В процессе эксплуатации детали автомобиля неизбежно изнашиваются. Чтобы гарантировать безопасность управления, необходимо регулярно проходить плановое техническое обслуживание и осуществлять ремонт автомобиля. Это позволит максимально долго сохранять эксплуатационные характеристики автомобиля.

Техническое обслуживание автомобиля позволит вам не волноваться за его состояние при управлении

Во время технического обслуживания вы можете провести необходимые профилактические работы в зависимости от условий эксплуатации комплектующих, чтобы предотвратить возможные проблемы. Это позволит вам спокойно пользоваться автомобилем до следующего технического обслуживания.

Продление срока службы автомобиля и снижение эксплуатационных расходов

Тормозные колодки, шины и другие детали, выполняя свои функции, постепенно изнашиваются и приходят в негодность. Использование чрезмерно изношенных деталей может привести к неисправностям и даже стать причиной аварии. Поэтому плановое техническое обслуживание — это необходимость.

Оснащение автомобиля

Обратите внимание, что представленное в руководстве оборудование включает в себя стандартное оснащение, комплектацию под национальный стандарт и специальное оборудование для данной модели автомобиля. Поэтому некоторые виды и функции оборудования, описанные в данном руководстве, могут не входить в комплектацию вашего автомобиля или быть доступны только на определенных рынках. За информацией о комплектации вашего автомобиля просим обратиться к документам, предоставляемым при продаже, или к дилеру, у которого вы приобрели автомобиль.

Меры предосторожности

Предупреждение

- › Моторный отсек — зона повышенной опасности. Проводя работы в моторном отсеке, будьте особо внимательны!
- › Во избежание ожогов или возгорания при проверке уровня масла и его доливе необходимо соблюдать следующие меры предосторожности:
 - Отключение двигателя.
 - Активирован стояночный тормоз.
 - Дайте двигателю полностью остыть.
 - Не допускайте приближения детей к моторному отсеку.
 - Не проливайте масло на горячий двигатель.
 - Не допускайте попадания воды в моторный отсек.
- › Во избежание возгорания при работах по ремонту или обслуживанию топливной системы или электрооборудования необходимо соблюдать следующие требования:
 - Отключите отрицательную клемму аккумулятора.
 - Не курите.
 - Не выполняйте работы вблизи открытого огня.

Внимание

Доливайте только моторное масло, рекомендованное производителем. В противном случае возможны серьезные неполадки и повреждение деталей автомобиля.

Уровни жидкостей и масел

Автомобили с двигателем GW4G15K

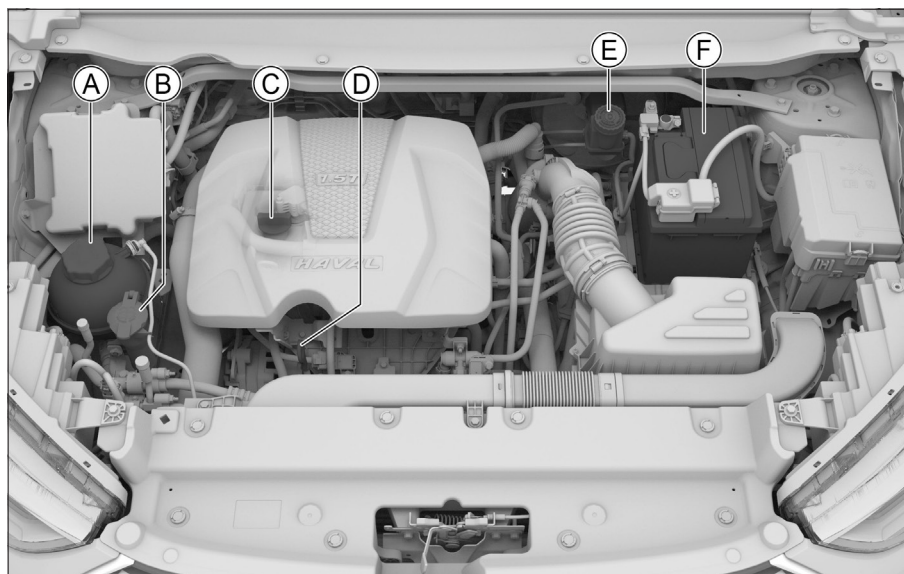

615305D3A811

Ⓐ Расширительный бачок

Ⓑ Бачок жидкости омывателя стекол

Ⓒ Пробка маслозаливной горловины

Ⓓ Масляный щуп

Ⓔ Бачок тормозной жидкости

Ⓕ Аккумуляторная батарея

Уровни жидкостей и масел

Автомобили с двигателем GW4B15D

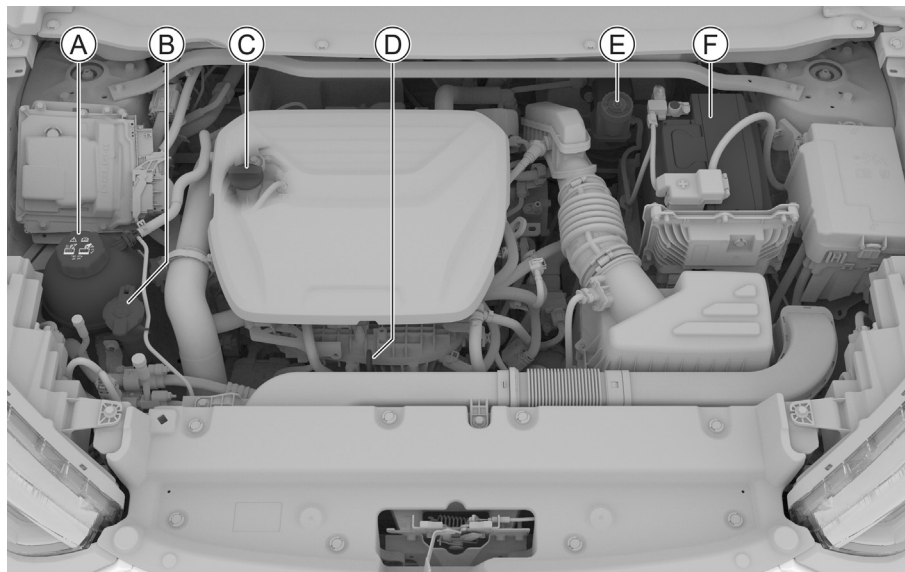

615305D3A811

- Ⓐ Расширительный бачок
- Ⓑ Бачок для жидкости омывателя ветрового стекла
- Ⓒ Крышка маслозаливной горловины двигателя
- Ⓓ Щуп для измерения уровня масла в двигателе
- Ⓔ Бачок для тормозной жидкости
- Ⓕ Аккумуляторная батарея

Моторное масло

Проверка

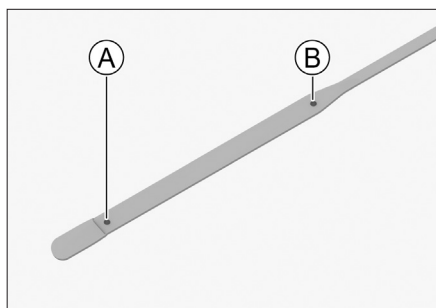

8F3D41CDBC64

- Ⓐ Нижняя граница
- Ⓑ Верхняя граница

Остановите автомобиль на ровной горизонтальной площадке, прогрейте двигатель до нормальной рабочей температуры, переведите выключатель зажигания в режим LOCK и через 10 минут проверьте уровень моторного масла.

Уровень масла должен находиться между нижней и верхней метками масляного щупа.

Если он находится близко к нижней метке или ниже ее, следует долить масло, чтобы уровень оказался между нижней и верхней метками.

i Полезная информация

Форма масляного щупа зависит от двигателя.

! Предупреждение

- › Во время работы двигателя ремни, вентилятор охлаждения и другие подвижные детали при приближении к ним могут затянуть руки, одежду или инструменты, что может привести к несчастному случаю.
- › При проверке и доливе моторного масла следует соблюдать осторожность, чтобы избежать ожогов.
- › Когда моторное масло не используется, оно должно храниться надлежащим образом. Если произойдет утечка масла и оно попадет в подземные или поверхностные воды, это приведет к загрязнению окружающей среды.

Долив

Открутите пробку маслосливной горловины двигателя и медленно залейте моторное масло, избегая перелива. В случае перелива немедленно удалите избыток масла. Иначе возможно повреждение деталей моторного отсека.

Используйте только чистое высококачественное моторное масло. От этого напрямую зависят характеристики и срок службы двигателя. Чтобы сохранить эксплуатационные характеристики автомобиля, используйте только указанный тип масла.

Присадки к моторному маслу

Автомобиль не требует присадок к моторному маслу. Они не улучшат характеристики двигателя и не продлят срок его службы.

! Внимание

- › Регулярно проверяйте уровень моторного масла и заменяйте его. Пренебрежение проверкой может привести к плохому смазыванию вращающихся частей двигателя, возникновению неполадок и повреждению двигателя из-за нехватки масла или его старения.
- › Моторное масло обладает смазывающими и охлаждающими свойствами. Даже при нормальной эксплуатации часть моторного масла, смазывающая поршни и клапаны, может проникать в камеры сгорания и сгорать, в результате чего уровень масла со временем снижается. Степень уменьшения объема масла зависит от условий эксплуатации автомобиля.
- › При доливе моторного масла следите за тем, чтобы не перелить его.

Тормозная жидкость

Проверка

Регулярно проверяйте уровень тормозной жидкости в бачке.

Он должен находиться между верхней и нижней метками.

Если уровень тормозной жидкости находится ниже нижней метки, необходимо долить ее так, чтобы он поднялся до положения между нижней и верхней метками, а также проверить тормозную систему на наличие утечек.

Долив

Откройте крышку бачка и медленно долейте жидкость, избегая перелива. В случае перелива немедленно удалите избыток масла. Иначе возможно повреждение деталей моторного отсека.

Используйте только тормозную жидкость указанного типа.

Предупреждение

- › Недостаток тормозной жидкости снижает эффективность торможения, создавая риск аварии.
- › Тормозная жидкость представляет опасность для здоровья и обладает коррозионными свойствами. При ее попадании на кожу немедленно промойте поврежденное место большим количеством чистой воды. В случае проглатывания немедленно обратитесь к врачу.

Охлаждающая жидкость

Проверка

Регулярно проверяйте уровень охлаждающей жидкости в расширительном бачке.

Он должен находиться между верхней и нижней метками.

Если уровень охлаждающей жидкости находится ниже нижней метки, необходимо долить ее так, чтобы уровень поднялся до положения между нижней и верхней метками, а также проверить систему охлаждения на наличие утечек.

Долив

Дождитесь, когда двигатель остынет, и медленно открутите пробку, чтобы спустить давление.

При случайном выплескивании охлаждающей жидкости необходимо немедленно ее вытереть, чтобы не повредить детали или лакокрасочное покрытие кузова.

Используйте только охлаждающую жидкость указанного типа.

Предупреждение

- › Охлаждающая жидкость содержит этиленгликоль, который снижает температуру ее замерзания. Запрещается выливать ее на

землю или в канализацию — это приведет к загрязнению окружающей среды.

- › Запрещается снимать пробку расширительного бачка при горячем двигателе. В системе охлаждения может присутствовать давление; если снять пробку, может произойти выброс горячей охлаждающей жидкости, что способно привести к ожогам и другим травмам.
- › При замене охлаждающей жидкости свяжитесь с сервисным центром.

Жидкость омывателя стекол

Долив

Откройте крышку бачка и медленно долейте жидкость, избегая перелива. В случае перелива немедленно удалите избыток жидкости.

Следует использовать высококачественную жидкость омывателя, которая повышает очищающую способность и не замерзает в холодную погоду.

Предупреждение

Нельзя добавлять жидкость омывателя при горячем двигателе или во время его работы. Она содержит спирт и при попадании на двигатель может привести к возгоранию.

Внимание

Не используйте мыльную воду или другие жидкости в качестве жидкости омывателя стекол. Это может привести к повреждению лакокрасочного покрытия кузова.

Радиатор

Регулярно проверяйте радиатор охлаждения. Если радиатор стал очень грязным или в нем наблюдаются посторонние частицы, очистите его. Если вы не можете определить, нормально ли работает радиатор, обратитесь в официальный сервисный центр.

Каждый раз после езды в плохих дорожных условиях осматривайте радиатор двигателя, охладитель масла (при наличии) и интеркулер (при наличии) на предмет загрязнения. При забивании сот грязью своевременно обратитесь к своему дилеру для проверки и очистки.

Аккумуляторная батарея

На данном автомобиле используется необслуживаемая аккумуляторная батарея.

При недостаточном заряде аккумуляторной батареи зарядите или замените ее. Для ее замены обратитесь в официальный сервисный центр.

Наклейки и знаки безопасности

Обозначения в моторном отсеке

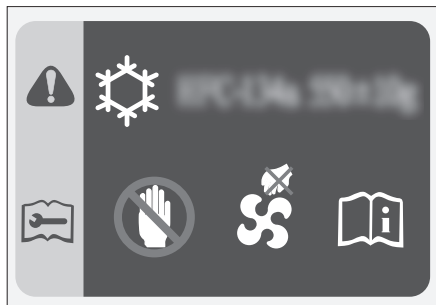

6FC9C3B803CD

Наклейки находятся на передней стенке моторного отсека или на декоративной панели решетки радиатора и информируют:

- › О марке и объеме фреона для системы кондиционирования.
- › О том, что вентилятор охлаждения может включиться в любой момент, и ни в коем случае нельзя просовывать руки под защитный кожух вентилятора. В противном случае его неожиданное включение может привести к серьезным травмам.

Предупреждающие знаки на крышке расширительного бачка

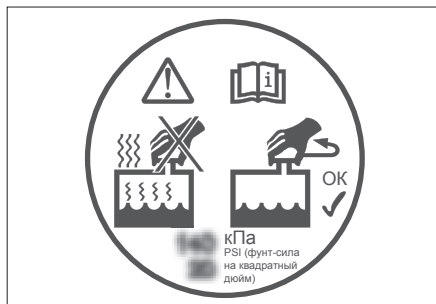

6D34BF1B6A40

Этот знак находится на крышке расширительного бачка и напоминает о том, что нельзя открывать крышку, если двигатель и радиатор перегреты. В противном случае горячая жидкость и пар могут выбраться из бачка и привести к ожогам.

Обозначения на аккумуляторе



574B53F5487C

Эти знаки расположены на аккумуляторе. Они напоминают, что перед установкой, снятием и проверкой аккумулятора необходимо соблюдать следующие меры предосторожности:

- › Детям нельзя приближаться к аккумулятору.
- › При использовании или зарядке аккумулятора может выделяться горючий газ, поэтому его следует держать вдали от источников тепла и открытого огня. В противном случае аккумулятор может загореться или взорваться.
- › Аккумулятор содержит едкую жидкость.
- › Во время работы с ним следует надеть защитные очки и соблюдать прочие меры предосторожности.

Оснащение автомобиля

Обратите внимание, что представленное в руководстве оборудование включает в себя стандартное оснащение, комплектацию под национальный стандарт и специальное оборудование для данной модели автомобиля. Поэтому некоторые виды и функции оборудования, описанные в данном руководстве, могут не входить в комплектацию вашего автомобиля или быть доступны только на определенных рынках. За информацией о комплектации вашего автомобиля просим обратиться к документам, предоставляемым при продаже, или к дилеру, у которого вы приобрели автомобиль.

Предохранители

Если какое-либо электрическое устройство не работает, возможно, перегорел соответствующий предохранитель. В этом случае рекомендуем провести проверку в соответствии с описанным ниже порядком и при необходимости заменить предохранитель:

1. Выключите все электрические устройства.
2. Переведите выключатель зажигания в режим LOCK, активируйте стояночный тормоз и отсоедините провод от отрицательной клеммы аккумуляторной батареи.
3. Предохранители расположены в следующих местах:

> В блоке предохранителей моторного отсека.

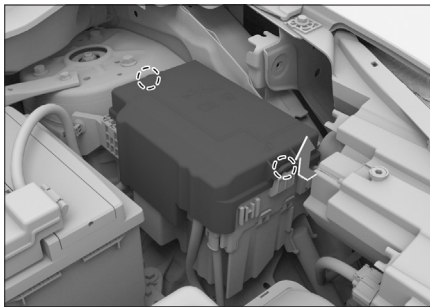

623A859C5847

Чтобы открыть крышку блока предохранителей, нажмите два фиксатора крышки и затем потяните крышку вверх.

> В приборной панели рядом с рулевым колесом.



6A4C4DCD1946

Для доступа необходимо снять крышку.

> Под крышкой багажного отсека



983EA3DEB988

Последовательно снимите крышку багажного отсека, запасное колесо, комплект бортового инструмента с левой стороны и поддон. Чтобы открыть крышку блока предохранителей, нажмите фиксатор крышки и затем потяните крышку вверх.

⚠ Внимание

- > Не допускайте попадания воды и других жидкостей в блок предохранителей во избежание повреждения электрических компонентов.
- > После установки крышки блока предохранителей убедитесь, что она правильно зафиксирована. В противном случае попадание в блок воды и грязи может нарушить работу предохранителей.

4. Используя предохранительный зажим, поставляемый в комплекте с автомобилем, извлеките предохранители.

Согласно обозначениям на предохранителях найдите предохранитель неисправного электроприбора. Проверьте его.

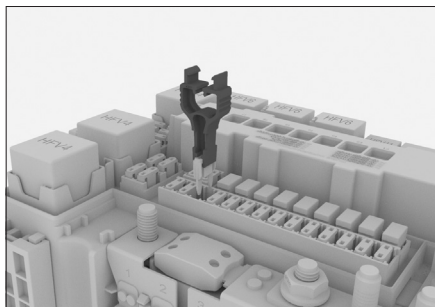

917E7956E6A2

⚠ Внимание

- › Предохранительный зажим и запасные предохранители находятся в крышке блока предохранителей моторного отсека.
- › В блоках предохранителей в моторном отсеке и в приборной панели есть этикетки предохранителей. С помощью них можно установить соответствие между предохранителями и электрическими компонентами.
- › Прежде чем подтвердить, что именно перегоревший предохранитель является причиной неполадки, следует проверить все предохранители и заменить все перегоревшие. Если не удастся выяснить причину неисправности, обратитесь в официальный сервисный центр.

5. Проверьте состояние плавкой вставки внутри предохранителя. Если она перегорела, его необходимо заменить запасным предохранителем с таким же номинальным значением тока.

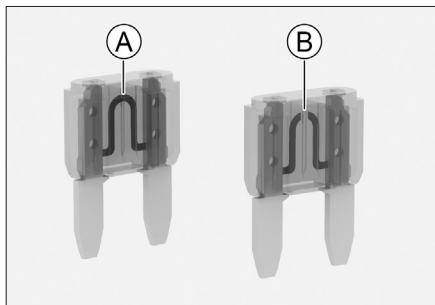

6DC672024A26

Ⓐ Исправный предохранитель

Ⓑ Перегоревший предохранитель

⚠ Предупреждение

Не пытайтесь отремонтировать перегоревший предохранитель или заменить его предохранителем другого цвета или имеющим другое значение силы тока. Это может привести к возгоранию из-за перегрузки проводки.

6. Проверьте, нормально ли работает электрическое устройство.

⚠ Внимание

Если запасной предохранитель с таким же значением тока вскоре снова перегорает или электрическое устройство по-прежнему неисправно, это может свидетельствовать о серьезной неисправности электрической системы автомобиля. В этом случае следует немедленно обратиться в официальный сервисный центр.

Щетки стеклоочистителей

Замена щеток очистителя ветрового стекла

Необходимо регулярно проверять состояние щеток стеклоочистителей. Щетки подлежат замене в следующих ситуациях:

- › Наличие на щетках трещин или частичное затвердевание резины.
- › Во время работы стеклоочистителя щетки оставляют полосы на стекле или не очищают его надлежащим образом.

⚠ Внимание

Снимая и возвращая на место стеклоочиститель, не беритесь непосредственно за щетку во избежание ее деформации и повреждения.

1. Установите выключатель зажигания в положение LOCK, потяните комбинированный переключатель управления стеклоочистителем вверх на себя и удерживайте около 3 секунд. Щетки стеклоочистителя автоматически примут положение для проведения технического обслуживания, как показано на рисунке.



46285E140443

2. Поднимите рычаг стеклоочистителя от лобового стекла.

⚠ Внимание

- › Если требуется снять стеклоочиститель, обязательно приведите его в положение для проведения технического обслуживания. В противном случае можно повредить стеклоочиститель.
- › Во время подъема рычагов стеклоочистителей не открывайте капот. В противном случае щетки и капот могут получить повреждения.

3. Поверните щетку стеклоочистителя в направлении стрелки, как указано на рисунке, чтобы максимально увеличить угол между ней и пластмассовым соединителем.



B26AF2BA18B2

4. Снимите щетку с рычага стеклоочистителя.

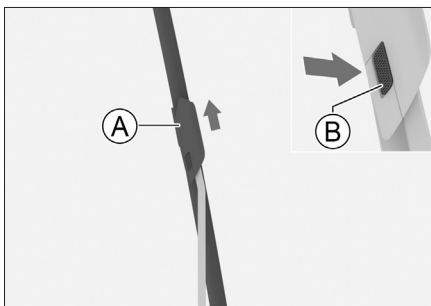

70E1DDF744AB

- Ⓐ Щетки стеклоочистителей
- Ⓑ Защелка

Нажмите на защелку и снимите щетку, потянув ее в направлении, указанном стрелкой.

⚠ Внимание

- › Не опускайте рычаг на стекло без установленной на нем щетки — это может повредить стекло.

5. Установите новую щетку и опустите стеклоочиститель обратно на лобовое стекло.

Для удобства установки обратитесь к 3 шагу и максимально увеличьте угол между щеткой стеклоочистителя и пластмассовым соединителем.

После завершения установки подвигайте стеклоочиститель вверх-вниз, чтобы убедиться в его надежной фиксации.

6. Приведение стеклоочистителя в первоначальное положение.

Установите выключатель зажигания в положение ON или запустите двигатель. Стеклоочиститель вернется в первоначальное положение.

Замена щетки очистителя заднего стекла

1. Поднимите рычаг стеклоочистителя от лобового стекла.

⚠ Внимание

Максимальный угол подъема рычага очистителя заднего стекла составляет примерно 45°. Не пытайтесь поднять его выше и не прикладывайте большого усилия во избежание поломки.

2. Потяните щетку в направлении, указанном на рисунке, и снимите ее с рычага.

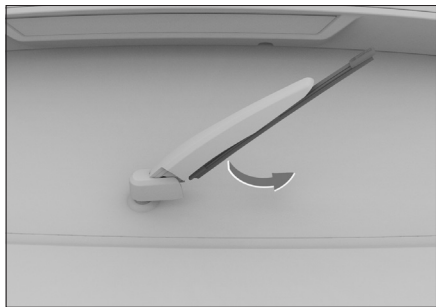

D62652B4F7A6

⚠ Внимание

- › Не опускайте рычаг на стекло без установленной на нем щетки — это может повредить стекло.

3. Установите новую щетку и опустите стеклоочиститель обратно на лобовое стекло.

Лампы

Перед выходом автомобиля с завода передние фары проходят регулировку. Если вы часто используете автомобиль для перевозки грузов, может возникнуть необходимость в повторной регулировке. Для этого обратитесь в официальный сервисный центр.

Проверка ламп

Регулярно проверяйте состояние наружных осветительных приборов автомобиля. Поврежденная лампа снижает видимость автомобиля и мешает подавать предупреждающие сигналы другим водителям, что негативно влияет на безопасность движения.

Замена ламп

Замена ламп должна проводиться специалистом.

В обычных условиях не следует самостоятельно менять лампы; обратитесь для этого к специалисту. Это необходимо, поскольку для замены ламп нужно демонтировать некоторые детали автомобиля. Особенно это касается тех ламп, замена которых осуществляется через моторный отсек. Поэтому для замены ламп рекомендуем обратиться в сервисный центр.

⚠ Предупреждение

- › Внутри ламп имеется избыточное давление, которое может привести к взрыву и травмам в процессе замены.
- › Если автомобиль оснащен ксеноновыми лампами, то они должны быть выключены во время замены. В противном случае высокое напряжение может привести к серьезным травмам.
- › Запрещается изменять конструкцию наружных осветительных приборов и сигнальных огней.
- › Запрещается устанавливать дополнительные наружные осветительные приборы и сигнальные огни, не предусмотренные обязательными стандартами.

Запотевание стекол фар

Во время вождения в дождливую погоду, мойки автомобиля или в иных подобных ситуациях стекла фар могут запотеть. Это происходит из-за разницы температур внутри и снаружи фары. Это явление аналогично запотеванию окон автомобиля в дождливую погоду и не влияет на работу фар. Но если внутри фары образуются крупные капли или скапливается вода, свяжитесь с официальным сервисным центром для их проверки и ремонта.

⚠ Внимание

Не используйте растворители или сильнодействующие моющие средства для очистки внешней поверхности стекол фар во избежание их повреждения.

Оснащение автомобиля

Обратите внимание, что представленное в руководстве оборудование включает в себя стандартное оснащение, комплектацию под национальный стандарт и специальное оборудование для данной модели автомобиля. Поэтому некоторые виды и функции оборудования, описанные в данном руководстве, могут не входить в комплектацию вашего автомобиля или быть доступны только на определенных рынках. За информацией о комплектации вашего автомобиля просим обратиться к документам, предоставляемым при продаже, или к дилеру, у которого вы приобрели автомобиль.

Уход за шинами

Для обеспечения безопасности движения модель и размер шин должны соответствовать модели вашего автомобиля, протектор шин должен быть в хорошем состоянии, а давление в шинах должно соответствовать нормам.

A Предупреждение

- › Не используйте изношенные, поврежденные, а также недостаточно или чрезмерно накачанные шины. Это может стать причиной аварий и травм.
- › Следует соблюдать все требования настоящего Руководства касательно поддержания давления в шинах и ухода за ними.
- › При сжигании шин образуется токсичный газ. Для утилизации передайте их в специализированный центр.

Проверка шин

При каждой проверке давления в шинах следует также убедиться в отсутствии повреждений, проколов, оценить их степень износа и т. д.

Незамедлительно замените шины в следующих случаях:

- › Наличие повреждений или выпуклостей на протекторе или боковине шины.
- › Чрезмерный износ протектора.

Давление в шинах

Шины с заданным давлением воздуха обеспечивают оптимальное сочетание управляемости автомобиля, срока службы шин и комфорта вождения.

Шины с недостаточным давлением воздуха подвержены неравномерному износу, а также отрицательно влияют на управляемость и топливную экономичность автомобиля. Кроме того, вследствие возможного перегрева они подвержены утечкам воздуха.

Чрезмерное давление в шинах делает поездку в автомобиле менее комфортной, а также увеличивает вероятность повреждения шины на неровностях дорожного покрытия и ведет к неравномерному износу.

Рекомендуем регулярно проверять давление в шинах, включая шину запасного колеса (при его наличии).

Давление следует проверять, когда шины в холодном состоянии. Достаточно точно измерить давление можно только спустя 3 часа после прекращения движения, либо если пройденное во время поездки расстояние составило не более 1,5 км. Если измерить давление в шинах в горячем состоянии (после поездки на несколько километров), то его значение будет на 30–40 кПа выше значения в холодном состоянии. Это нормальное явление; в такой ситуации не следует стравливать давление до достижения значения, ожидаемого в холодном состоянии, потому что в итоге оно окажется ниже нормы.

i Полезная информация

Даже если шины в хорошем состоянии, давление в них может снижаться на 10–20 кПа в месяц, поэтому регулярная проверка необходима.

Износ шин

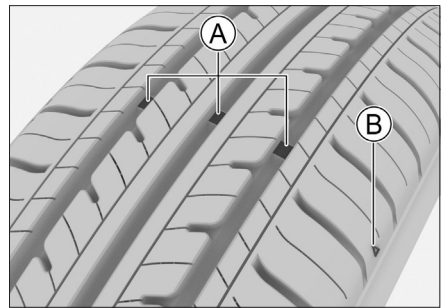

FF3563DBE361

- A** Индикаторы износа
- B** Метка расположения индикаторов износа

i Полезная информация

Данное изображение носит схематический характер и приводится в качестве справочного материала. Руководствуйтесь фактическим устройством автомобиля.

Изношенные шины следует заменять как можно скорее.

Использование шин с недостаточно глубоким рисунком протектора или видимыми индикаторами износа может привести к увеличению тормозного пути, снижению эффективности рулевого управления и разрыву шин, что может вызвать аварию.

Если вы обнаружили неравномерный износ шин или чувствуете продолжительные вибрации во время движения, обратитесь в сервисный центр.

При установке новых шин обязательно следует производить балансировку, чтобы обеспечить максимальный комфорт при движении и продлить срок службы шин.

Перестановка шин

Чтобы продлить срок службы шин и обеспечить равномерность их износа, рекомендуем периодически менять местами шины задних и передних колес.

Перестановка шин должна производиться специалистом. Рекомендуем обратиться для этого в сервисный центр.

Балансировка колес

Неотбалансированные колеса ухудшают управляемость автомобиля и снижают срок службы шин. Разбалансировка колес происходит даже при нормальной эксплуатации. Поэтому следует регулярно производить балансировку в соответствии с балансировочными параметрами.

Избегайте уплотнения шин

При долговременной стоянке автомобиля в условиях повышенной температуры шина слегка деформируется в месте контакта с поверхностью. Это называется «уплотнением шины» и является нормой. Тем не менее уплотнение может вызывать вибрацию автомобиля и рулевого колеса при движении. По мере того, как шины в ходе движения нагреваются и принимают изначальную форму, уплотнение исчезает.

Свести к минимуму уплотнение шин при долговременной стоянке автомобиля можно одним из следующих способов:

- › Увеличить давление в шинах (примерно до 300 кПа). Водить автомобиль с таким давлением нельзя; перед началом движения следует стравить давление до рекомендуемого значения.
- › Не реже одного раза в 30 дней (в идеале раз в 15 дней) перемещать автомобиль таким образом, чтобы точка приложения давления смещалась на 90°.

Уход за люком

Периодичность обслуживания

Периодичность обслуживания зависит от условий движения и частоты использования люка.

Рекомендуем чистить люк чаще при эксплуатации автомобиля в регионах с высокой пыленностью и большим количеством дождей.

⚠ Внимание

Отсутствие своевременного ухода может привести к попаданию воды в салон или возникновению посторонних шумов. Регулярно чистите люк в соответствии с условиями эксплуатации автомобиля. К примеру, в регионах, где имеют место песчаные бури, а также в сезоны, в которые люк используется постоянно, требуется чистить люк чаще.

Порядок обслуживания

Пыль и инородные частицы могут скапливаться на уплотнителях, в механических элементах и на направляющих люка, что может привести к возникновению посторонних шумов при использовании люка или неисправностям в его работе, а также к засорению системы водоотведения. Регулярно открывайте люк, удаляйте пыль и грязь, протирайте уплотнители чистой тканью, смоченной водой, и смазывайте механические элементы.

Открывая люк, проверяйте, не заклинивает ли его при движении. Если люк заклинивает, обратитесь в сервисный центр.

⚠ Внимание

- › В случае неисправности люка обратитесь в сервисный центр для его ремонта.

- › При обледенении люка в сильные морозы не пытайтесь открыть его силой. Так можно повредить электропривод и уплотнители. Дождитесь, пока температура в салоне поднимется и лед на уплотнителях и крыше автомобиля растает. После этого можно будет открыть люк.
- › После мойки автомобиля в мороз откройте люк и вытрите уплотнители насухо с помощью тряпки.
- › Перед мойкой автомобиля обязательно проверяйте, плотно ли закрыт люк, и не направляйте струю воды непосредственно на его уплотнители. Если уплотнители деформируются под струей мойки высокого давления, они придут в негодность и в салон будет попадать вода.
- › При движении по очень ухабистой дороге или горной местности не оставляйте люк полностью открытым на длительное время. В противном случае внутренний механизм люка может получить повреждения из-за тряски.
- › В дождливое время года следует тщательнее следить за состоянием уплотнителей, избегать попадания на них гравия и пыли и регулярно их протирать, чтобы обеспечить герметичность люка.

Уход за кузовом

Мойка автомобиля

Регулярная мойка помогает поддерживать внешний вид автомобиля в хорошем состоянии. Пыль и гравий могут поцарапать лакокрасочное покрытие, а листья и птичий помет — нарушить его гладкость.

Автомобиль следует мыть, избегая воздействия прямых солнечных лучей. Если автомобиль длительное время находился на солнце, перед мойкой следует переставить его в тень до полного остывания поверхности кузова.

Порядок мойки

1. Убедитесь в отсутствии на поверхности кузова листьев и птичьего помета. При наличии такого рода загрязнений удалите их тряпкой или чистящим средством, после чего промойте чистой водой, чтобы не нарушить гладкость поверхности кузова.
2. Тщательно ополосните кузов чистой водой, чтобы удалить пыль.

Вымойте кузов с водой с чистящим средством при помощи мягкой щетки, губки или мягкой ткани.

3. Наполните ведро водой, добавьте специальное средство для ополаскивания кузова и несколько раз ополосните его, двигаясь вниз начиная с крыши.
4. Закончив мойку и ополаскивание, протрите кузов насухо с помощью специальной замшевой тряпки или мягкого махрового полотенца. Не следует оставлять автомобиль сохнуть естественным образом, это может привести к потускнению кузова и образованию разводов.

Внимание

- › Химические растворители и мощные чистящие средства могут повредить лакокрасочное покрытие, а также металлические и пластиковые детали кузова.
- › После мойки, а также после преодоления затопленных участков дороги, следует проверить исправность тормозной системы, слегка нажав на педаль тормоза.
- › В холодную погоду не следует промывать замочные скважины, зазоры дверей и тому подобные места, чтобы избежать обледенения уплотнителей или скважин.

Полировка

Полировка помогает поддерживать внешний вид автомобиля. Для наилучшего результата автомобиль перед полировкой следует тщательно вымыть.

В настоящее время существует множество типов полировки. Следует внимательно подходить к выбору, поскольку неподходящий тип полировки не только не будет должным образом защищать кузов, но и может вызвать изменение цвета лакокрасочного покрытия.

Следует принимать в расчет такие факторы, как особенности применения полировочного воска, возраст автомобиля, цвет лакокрасочного покрытия и условия эксплуатации автомобиля. За более подробной информацией обращайтесь в сервисный центр или к специалистам.

Восстановление лакокрасочного покрытия

Следует регулярно проверять кузов на наличие сколов и царапин. При обнаружении такого рода дефектов следует немедленно восстановить лакокрасочное покрытие, чтобы избежать коррозии металлических частей кузова.

Восстановить лакокрасочное покрытие можно только на небольших сколах и царапинах. Для ремонта поврежденных большой площади обратитесь к специалистам.

Проверка на наличие утечек

Остановите автомобиль на ровной горизонтальной площадке и спустя некоторое время проверьте, не вытекло ли из-под него топливо, масло или какая-либо жидкость. При заметных утечках немедленно свяжитесь с официальным сервисным центром для проведения диагностики и ремонта.

Уход за салоном

⚠ Предупреждение

Чистящие средства могут содержать вредные компоненты и представлять опасность для здоровья. Во время чистки салона рекомендуется открывать двери или окна. Используйте только чистящие средства, предназначенные специально для автомобилей, и обращайте внимание на инструкции на упаковке.

⚠ Внимание

Не допускайте контакта воды и других жидкостей с электрооборудованием салона во избежание его поломки.

Покрытие пола

Регулярно очищайте напольное покрытие от пыли с помощью пылесоса. Накапливание пыли может ускорить его износ.

Регулярная чистка с помощью мощного средства помогает поддерживать состояние напольного покрытия. Используйте пенящиеся средства для чистки ковровых покрытий. Следует по возможности избегать намочения напольного покрытия. Ни в коем случае не разбавляйте пенящиеся средства водой.

Текстиль

Следует регулярно очищать текстильные элементы салона от пыли и загрязнений с помощью пылесоса.

Также их можно очищать с помощью мягкой ткани, смоченной нейтральным мыльным раствором. Во избежание разводов следует затем протереть очищаемый элемент сухой тряпкой и высушить на воздухе.

Чтобы удалить стойкие загрязнения, используйте моющие средства для текстильных изделий. Руководствуйтесь инструкцией по их применению.

Кожа

Регулярно удаляйте пыль и загрязнения при помощи пылесоса, особенно в местах швов и складок.

Можно очистить кожаный элемент влажной мягкой тряпкой, после чего отполировать сухим куском мягкой материи. Для более тщательной очистки можно использовать специальное моющее средство для кожаных изделий.

После использования мощного средства следует сразу же протереть кожаный элемент сухой мягкой тканью. Не оставляйте тряпки, смоченные в средстве, в контакте с элементами салона. Некоторые моющие средства могут вызвать обесцвечивание или разрушить волокна текстильных элементов.

Запрещается промывать кожу органическими веществами, содержащими спирт, бензин или кислотно-щелочные растворы.

При чистке запрещается использовать шероховатые инструменты, такие как кисти и жесткие губки.

Резиновые элементы

Из-за воздействия окружающей среды резиновые детали могут загрязняться и тускнеть. Следует регулярно обрабатывать их специальным средством, особенно те из них, которые подвержены трению.

Во избежание повреждений и возникновения шумов не следует обрабатывать резиновые уплотнители средствами, содержащими силикон. Используйте только воду и специализированные моющие средства.

Пластиковые элементы

i Полезная информация

Жидкости, содержащие спирт или растворители (например, нитрорастворитель, охлаждающая жидкость, топливо, духи и косметические средства), могут повредить поверхность пластиковых деталей. Их следует очищать с помощью ткани из микрофибры (слегка смоченной водой).

К пластиковым деталям относятся:

вставки из искусственной кожи, покрытие потолка салона, плафоны фар, стекло приборной панели, держатели для стаканов, шторки, дефлекторы, детали матово-черного цвета, окрашенные детали салона.

Окна

Очистите внутреннюю и наружную поверхность оконных стекол специальным моющим средством, после чего вытрите насухо мягкой тканью или бумажным полотенцем стекла и пластмассовые поверхности.

! Внимание

Если заднее окно снабжено нагревательными нитями, чрезмерное усилие при очистке может вызвать их повреждение или смещение, поэтому стекло следует мыть аккуратными движениями вдоль нитей нагрева.

Ремень безопасности

1. Загрязненный ремень безопасности можно очистить с помощью теплого нейтрального мыльного раствора. Не следует использовать хлорсодержащие средства, красители и растворители, поскольку это может сказаться на надежности ремня безопасности. Перед поездкой ремень безопасности следует высушить на воздухе.
2. Пыль, накопившаяся на направляющем кольце ремня безопасности, может замедлить его вытягивание. В этом случае следует очистить внутреннюю поверхность направляющего кольца теплым нейтральным мыльным раствором.

Меры по предотвращению коррозии

Факторы, влияющие на возникновение коррозии

- › Накопление грязи, пыли или льда на нижней части кузова ускоряет коррозию.
- › Нарушение целостности лакокрасочного покрытия и других защитных покрытий из-за ударов гравия или мелких столкновений ускоряет коррозию.
- › В регионах с повышенной влажностью воздуха, а также в регионах, где температура воздуха не опускается ниже нуля, коррозия происходит быстрее.
- › В местах с сильным промышленным загрязнением и приморских районах коррозия лакокрасочного покрытия происходит быстрее из-за солей, присутствующих в воздухе или на дорожном покрытии.
- › Повышенная температура ускоряет коррозию в плохо вентилируемых местах.

Защита автомобиля от коррозии

- › Поддерживайте автомобиль в чистоте, регулярно мойте его чистой холодной водой и нейтральными моющими средствами.
- › Регулярно проверяйте лакокрасочное покрытие на повреждения и как можно скорее устраняйте их.
- › Проверяйте нижнюю часть кузова на скопления песка, грязи или льда и удаляйте их водой по мере необходимости.
- › Поддерживайте проходимость дренажных отверстий в дверях, чтобы в них не скапливалась вода.
- › Если на кузов налипают насекомые, асфальт, цемент и тому подобные загрязнения, своевременно удаляйте их.
- › При движении по дорогам, посыпанным солью, солончаковым почвам, прибрежным районам и тому подобным местам, смывайте налет с нижней части кузова не реже одного раза в месяц.
- › Если вы часто ездите по гравийным дорогам, рекомендуем установить брызговики на колесные арки.

Длительная стоянка автомобиля

Место стоянки не должно влиять на состояние автомобиля и препятствовать его запуску. По возможности оставляйте автомобиль на крытой парковке.

Если необходимо поставить автомобиль на длительную стоянку (более 1 месяца), то следует провести следующую подготовку:

- › Долить топливо.
- › Тщательно вымыть и высушить кузов.
- › Убраться в салоне, чтобы в нем было чисто и сухо.
- › Разблокировать стояночный тормоз и застопорить колеса.
- › Приоткрыть окна с одного борта (при стоянке в помещении).
- › Отключить отрицательную клемму аккумулятора.
- › Подложить полотенца или тканевые прокладки под щетки стеклоочистителей так, чтобы они не соприкасались с лобовым стеклом.
- › Обработать все уплотнители дверей силиконовой смазкой, чтобы предотвратить их прилипание.
- › Накрыть автомобиль чехлом из хлопчатобумажной ткани или иного дышащего материала. Пластиковая пленка и тому подобные недышащие материалы не пропускают водяные пары, и скопление воды под ними может привести к повреждению лакокрасочного покрытия.
- › По возможности следует регулярно запускать двигатель и прогревать его до достижения рабочей температуры.

7

Гарантийное обслуживание

Общие положения	214
Сведения о гарантийных обязательствах	215
Осмотр кузова	218
Что необходимо знать о гарантии	221
Обязанности владельца автомобиля	224
Техническое обслуживание автомобиля	225
График планового технического обслуживания	227
Программа «Помощь на дороге», предоставляемая владельцам автомобилей	229
Свидетельство о прохождении планового технического обслуживания.....	230
Карточка замены одометра	234
Регистрационная карточка с информацией об автомобиле	237
Карточка регистрации смены владельца.....	241
Особые отметки.....	243
Предпродажная подготовка	244

Каждый новый автомобиль перед передачей его владельцу проходит предпродажную подготовку и проверку в соответствии с процедурой, определенной компанией Хавейл.

Торговая организация обязана продать Вам автомобиль после проведения комплекса работ по предпродажной подготовке с обязательной отметкой в сервисной книжке.

Долговечность Вашего автомобиля будет всецело зависеть от своевременного обслуживания, предусмотренного сервисной книжкой.

Гарантийные обязательства, предоставляемые компанией Хавейл, распространяются на каждый автомобиль, купленный у уполномоченного Дилера. Гарантийный период начинается исчисляться с момента продажи автомобиля первому покупателю. В течение указанного ниже в каждом разделе срока или пробега любой уполномоченный Дилер компании Хавейл обязан отремонтировать или заменить неисправные части автомобиля, которые оговариваются в данном разделе, если причиной их неисправности, при условии надлежащего использования автомобиля, явились заводские дефекты (использование некачественных материалов при производстве автомобиля или нарушение технологии производства). Метод ремонта или замены определяются Дилером. Детали и узлы, заменённые по гарантии, становятся собственностью завода-изготовителя.

При установлении гарантии в виде срока, гарантийный период исчисляется с даты передачи автомобиля первому владельцу. Дата передачи автомобиля первому владельцу указывается в регистрационной карте автомобиля, приведенной в данной сервисной книжке. При установлении гарантии в виде пробега, пробег определяется по показаниям одометра в день обращения по качеству.

В случае выхода из строя одометра, при условии невозможности определения пробега на дату подачи рекламации, пробег определяется для автомобилей, приобретенных для личных, семейных, домашних и иных нужд, не связанных с осуществлением предпринимательской деятельности из расчета 4000 км/месяц, а для автомобилей, приобретенных для осуществления предпринимательской деятельности из расчета 10000 км/месяц.

При выходе одометра из строя владелец автомобиля должен обратиться в сервисный центр компании Хавейл для замены одометра. Уполномоченный Дилер компании Хавейл должен внести отметки в «Карточку замены одометра», приведенную в данной сервисной книжке и поставить свою печать.

В случае признания официальным дилером недостатков, обнаруженных при проведении диагностик автомобиля, попадающими под действие предоставленной гарантии, срок устранения выявленного недостатка должен быть произведен не позднее 45 (сорока пяти) дней для физических лиц и не позднее 60 (шестидесяти) для юридических.

Внимание

Эксплуатация неисправного автомобиля строго запрещена!

Гарантия на новый автомобиль

Гарантия распространяется на части и компоненты каждого автомобиля, приобретенного у официального Дилера, если обнаруженная неисправность была вызвана заводским дефектом (использование некачественных материалов при производстве автомобиля или нарушением технологии производства). Гарантийный период составляет 3 года или 150 000 км пробега в зависимости от того, что наступит ранее (кроме гарантии на быстроизнашиваемые детали). Все обнаруженные или возникшие в результате эксплуатации автомобиля неисправности, подпадающие под гарантию, будут устранены официальным Дилером Компании Хавейл.

Срок службы автомобиля HAVAL составляет 6 лет.

Гарантия на быстроизнашиваемые детали

Время/пробег (в зависимости от того, что наступит ранее)	Спецификация
1 месяц/ 1000 км	Щетки стеклоочистителя
2 месяца/ 3000 км	Лампочки (исключение: приборы, имеющие светодиодную подсветку, ксеноновые лампы), стекла
6 месяцев/ 5000 км	Элементы питания пульта дистанционного управления, фильтры (масляный, топливный), детали сцепления, свечи, тормозные колодки, фрикционные накладки, тормозные диски и барабаны, обычное реле (за исключением блока управления)
12 месяцев/ 20000 км	Аккумуляторные батареи (при надлежащей эксплуатации и отсутствии нештатного оборудования)

Время/пробег (в зависимости от того, что наступит ранее)	Спецификация
24 месяца/ 50000 км	Все хромированные детали автомобиля, а также детали имеющие глянцевое металлизированное покрытие (нанесенные различными методами)
Гарантия не распространяется на	Все предохранители, шины, фильтры (воздушный фильтр, фильтр кондиционера), коррозию выпускной системы

Гарантия на запасные части

Гарантийный срок на оригинальные запасные части

Гарантируется отсутствие дефектов и исправность всех оригинальных запасных частей, устанавливаемых на автомобили или проданных официальными Дилерами.

Все новые оригинальные запасные части, установленные на автомобили или проданные покупателям без установки официальными Дилерами, обеспечиваются гарантией продолжительностью 12 месяцев (кроме быстроизнашиваемых деталей), исчисляемой со дня их установки или со дня их продажи, без ограничения пробега.

При этом, если оригинальная запасная часть заменялась в рамках гарантии на автомобиль, то для замененной запасной части срок гарантии заканчивается одно временно с гарантийным сроком на автомобиль. Если же оригинальная запасная часть заменялась в рамках гарантии на оригинальную запасную часть, то её гарантийный срок заканчивается с истечением гарантии на ту оригинальную запасную

Антикоррозийная гарантия на кузов и лакокрасочное покрытие

Гарантия на лакокрасочное покрытие

Гарантия на лакокрасочное покрытие распространяется на все окрашенные части кузова автомобиля (за исключением днища и выхлоп-

ной системы), если повреждения поверхности были вызваны заводскими дефектами (использование некачественных материалов или нарушение технологии производства). Гарантийный период на лакокрасочное покрытие составляет 36 месяцев или 150 000 км пробега.

При условии соблюдения владельцем рекомендаций по уходу за автомобилем, изложенных в Руководстве по эксплуатации.

Гарантия от сквозной коррозии

Гарантия от сквозной коррозии распространяется на все кузовные металлические панели в том случае если причиной возникновения сквозной коррозии стало использование некачественных материалов или нарушение технологии производства. Гарантийный период против сквозной коррозии составляет 6 лет независимо от пробега.

Обязательным условием соблюдения гарантийных обязательств от сквозной коррозии является проведение ежегодного осмотра кузова во время посещений сервисных центров официальных дилеров. При этом дилером должны быть сделаны соответствующие отметки в Сервисной книжке. В процессе осмотра автомобиля специалисты дилерской сети определяют состояние кузова и необходимость выполнения соответствующих работ. Они информируют Владельца об обнаруженных дефектах, возникших вследствие внешнего воздействия (царапины, трещины и сколы краски), которые могут стать будущими очагами коррозии и вносят соответствующие отметки в Сервисную книжку.

Для сохранения права на гарантию от сквозной коррозии Владелец автомобиля должен в течении 3-х недель после осмотра, обратиться к специалистам кузовного ремонта официального дилера для проведения за свой счет ремонта в соответствии с технологией, предписанной HAVAL, с использованием оригинальных деталей и материалов.

При несоблюдении данных предписаний Владелец автомобиля теряет право на гарантию от сквозной коррозии.

i Примечание

Термин «сквозная коррозия» означает наличие в кузове сквозного отверстия образовавшегося в результате коррозии металла кузова, возникшей под защитным покрытием

по причине исходного дефекта материала или изготовления. В определении «кузов» не включены колесные диски и такие части, как полированные декоративные детали, бамперы, молдинги и петли.

Графическое изображение применимо ко всем моделям

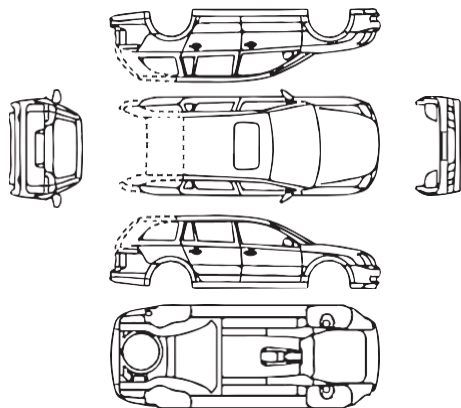

Пометки результата осмотра, используя соответствующий символ

- пескоструй, каменная крошка
- вмятина, выпуклость
- + царапина
- поврежден кузов
- ## повреждено ЛКП
- ▶ повреждено днища автомобиля

Ежегодный осмотр кузова

Общее состояние автомобиля

- отличное
- удовлетворительное
- хорошее
- плохое

Повреждения выявленные ранее устранены

- да
- нет

Комментарий

Дата

Показания одометра, км

печать и подпись сервисного центра

Графическое изображение применимо ко всем моделям

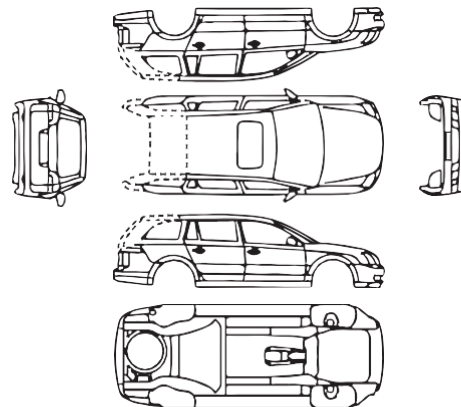

Пометки результата осмотра, используя соответствующий символ

- пескоструй, каменная крошка
- вмятина, выпуклость
- + царапина
- поврежден кузов
- ## повреждено ЛКП
- ▶ повреждено днища автомобиля

Ежегодный осмотр кузова

Общее состояние автомобиля

- отличное
- удовлетворительное
- хорошее
- плохое

Повреждения выявленные ранее устранены

- да
- нет

Комментарий

Дата

Показания одометра, км

печать и подпись сервисного центра

Графическое изображение применимо ко всем моделям

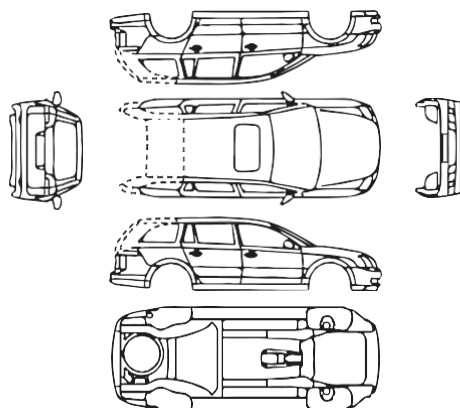

Пометки результата осмотра, используя соответствующий символ

- | | |
|-------------------------------|-------------------------------|
| ● пескоструй, каменная крошка | ■ поврежден кузов |
| ○ вмятина, выпуклость | ⚡ повреждено ЛКП |
| + царапина | ▶ повреждено днища автомобиля |

Ежегодный осмотр кузова

Общее состояние автомобиля

- | | |
|---|----------------------------------|
| <input type="checkbox"/> отличное | <input type="checkbox"/> хорошее |
| <input type="checkbox"/> удовлетворительное | <input type="checkbox"/> плохое |

Повреждения выявленные ранее устранены

- | | |
|-----------------------------|------------------------------|
| <input type="checkbox"/> да | <input type="checkbox"/> нет |
|-----------------------------|------------------------------|

Комментарий

Дата

Показания одометра, км

печать и подпись сервисного центра

Графическое изображение применимо ко всем моделям

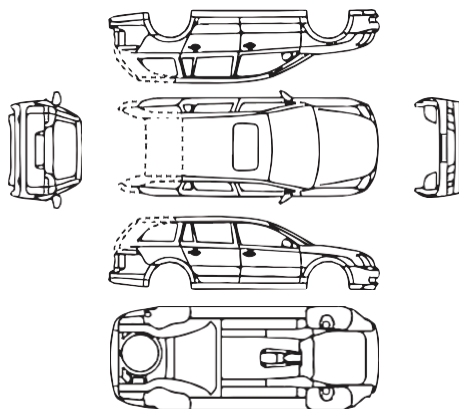

Пометки результата осмотра, используя соответствующий символ

- | | |
|-------------------------------|-------------------------------|
| ● пескоструй, каменная крошка | ■ поврежден кузов |
| ○ вмятина, выпуклость | ⚡ повреждено ЛКП |
| + царапина | ▶ повреждено днища автомобиля |

Ежегодный осмотр кузова

Общее состояние автомобиля

- | | |
|---|----------------------------------|
| <input type="checkbox"/> отличное | <input type="checkbox"/> хорошее |
| <input type="checkbox"/> удовлетворительное | <input type="checkbox"/> плохое |

Повреждения выявленные ранее устранены

- | | |
|-----------------------------|------------------------------|
| <input type="checkbox"/> да | <input type="checkbox"/> нет |
|-----------------------------|------------------------------|

Комментарий

Дата

Показания одометра, км

печать и подпись сервисного центра

Графическое изображение применимо ко всем моделям

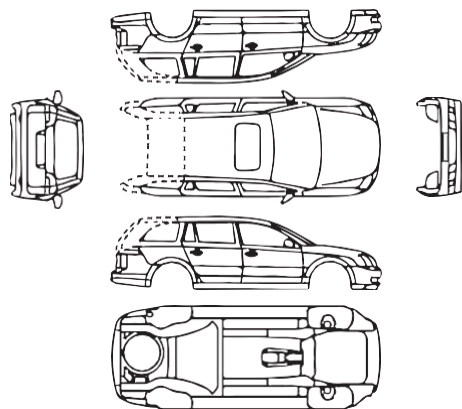

Пометки результата осмотра, используя соответствующий символ

- пескоструй, каменная крошка
- вмятина, выпуклость
- + царапина
- поврежден кузов
- ## повреждено ЛКП
- ▶ повреждено днища автомобиля

Ежегодный осмотр кузова

Общее состояние автомобиля

- отличное
- хорошее
- удовлетворительное
- плохое

Повреждения выявленные ранее устранены

- да
- нет

Комментарий

Дата

Показания одометра, км

печатать и подписать сервисного центра

Графическое изображение применимо ко всем моделям

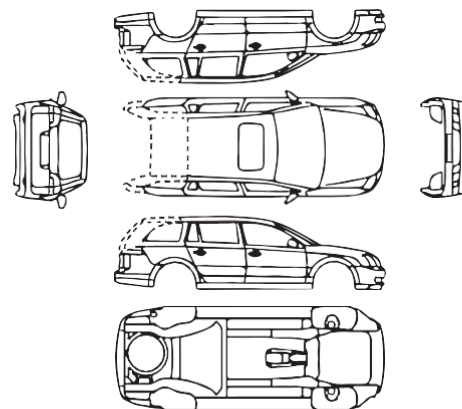

Пометки результата осмотра, используя соответствующий символ

- пескоструй, каменная крошка
- вмятина, выпуклость
- + царапина
- поврежден кузов
- ## повреждено ЛКП
- ▶ повреждено днища автомобиля

Ежегодный осмотр кузова

Общее состояние автомобиля

- отличное
- хорошее
- удовлетворительное
- плохое

Повреждения выявленные ранее устранены

- да
- нет

Комментарий

Дата

Показания одометра, км

печатать и подписать сервисного центра

Шины

Гарантия на шины, первоначально установленные на новом автомобиле, предоставляется изготовителями шин.

Периодическое техническое обслуживание

Периодическое техническое обслуживание у официального Дилера является обязательным требованием предоставления гарантии и должно выполняться в соответствии с требованиями, определенными компанией Хавейл и указанными в данной сервисной книжке.

Оригинальные запасные части

Оригинальными запасными частями являются запасные части прошедшие проверку качества, предоставляемые непосредственно или утвержденные компанией Хавейл. Применены только оригинальных запасных частей является строго обязательным из соображений безопасности и способствует снижению общих эксплуатационных затрат на автомобиль. Гарантия распространяется исключительно на оригинальные запасные части.

Изменение конструкции

Компания Хавейл оставляет за собой право проводить кампанию по отзыву автомобилей для обеспечения безопасности, вносить изменения в конструкцию и спецификации выпускаемых автомобилей или же изменения в уже проданные автомобили.

Гарантия не распространяется на перечисленные ниже, недостатки, вызванные перечисленным ниже:

- 1) использование Автомобиля для непредусмотренных целей, например, гонок, ралли, испытаний на время, а также превышение полной разрешенной массы Автомобиля, использование прицепа без надлежащего оснащения и буксировку прицепа, превышающего допустимую массу;
- 2) дорожно-транспортные происшествия;
- 3) несвоевременное предоставление или не предоставление клиентом неисправного автомобиля для ремонта к авторизованному дилеру, несмотря на указания контрольных систем автомобиля о необходимости посещения авторизированной сервисной станции дилера;

- 4) до-/переоборудования автомобиля, внесения изменений в комплектацию автомобиля без получения предварительного согласия на это Компании Хавейл;
- 5) повреждения в результате движения автомобиля при недостатке эксплуатационных материалов (например, тормозной или охлаждающей жидкости, масла или смазки), в связи с несвоевременным обнаружением утечки или повышенного расхода, либо в результате применения не рекомендованных Компанией Хавейл эксплуатационных материалов и топлива;
- 6) отсутствие надлежащего технического обслуживания, как описано в «Сервисной книжке» и в «Руководстве по эксплуатации»;
- 7) неквалифицированный ремонт или техническое обслуживание, ненадлежащий уход и хранение;
- 8) изменения мощности или типа автомобиля;
- 9) превышения допустимых значений нагрузки на ось, максимальной массы буксируемого груза;
- 10) использования неподходящего топлива, заправочных жидкостей и масел;
- 11) внешние воздействия (например, поцарапан кожаный руль), полученные при демонтаже без использования спец. инструмента, вмятины на коже от механического блокиратора рулевого управления, следы повреждения на деревянных элементах от удара или механического воздействия;
- 12) на дефекты, неисправности или коррозии, возникшие в результате:
 - › воздействия кислот или щелочей;
 - › воздействия промышленных или химических выбросов, кислотных или щелочных загрязнений воздуха, растительного сока, продуктов жизнедеятельности птиц и животных, древесной смолы, солей (в т. ч. дорожной соли), противоледных реагентов, града, дождя, ветра и прочих природных явлений, воздействия гравия, камней, металлических частиц или других объектов;

- 13) несоблюдения установленного регламента технического обслуживания в соответствии с указаниями сервисной книжки;
- 14) использования автомобилей в качестве такси, службы доставки, учебных и т.п.;
- 15) повреждения, вызванные использованием неоригинальных аксессуаров и запчастей (на неоригинальные запасные части (аксессуары) и повреждения, полученные в результате использования таких запасных частей (аксессуаров), гарантия не распространяется);
- 16) операции которые входят в предпродажную подготовку;
- 17) нарушения правил ухода за автомобилем, приведенных в «Руководстве по эксплуатации» и в разделе «Обязанности владельца»;
- 18) форс-мажорные обстоятельства (молнии, пожар, стихийные бедствия, землетрясения, военные действия, беспорядки, теракты и т. д.);
- 19) слабые посторонние звуки, шум, вибрацию, которые не влияют на характеристики и работоспособность автомобиля или его элементов. Образование масляных пятен в зонах сальников и уплотнений;
- 20) естественный износ деталей внешней и внутренней отделки, лакокрасочного покрытия;
- 21) любой косвенный ущерб, как-то: невозможность использования автомобиля, неудобства и финансовые убытки;
- 22) автомобили, имеющие дефекты, о которых владелец был заранее уведомлен в письменном виде;

Обратите также внимание на следующее:

1. Техническое обслуживание автомобилей в период их эксплуатации, а также выполнение указанных ниже операций, устранение неполадок, ремонт и замена указанных ниже деталей, возникающих в результате ненадлежащего ухода за автомобилем, аварий, износа, воздействий внешних и иных факторов, не входит в гарантийные обязательства и производится для владельцев автомобилей за плату:

- прочистка топливной системы;
- регулировка механизма сцепления;

- регулировка углов установки колес;
- компьютерная диагностика двигателя;
- проведение работ по замене шин;
- балансировка колес;
- регулировка направления света фар;

а также не входит в гарантийные обязательства и производится для владельцев автомобилей за плату: замена, ремонт или восстановление расходных материалов, прочих элементов, используемых, либо подверженных износу и разрушению при нормальной эксплуатации, в том числе:

- › фильтры;
- › свечи зажигания и накаливания;
- › форсунки впрыска;
- › плавкие предохранители;
- › приводные ремни;
- › лампы и элементы выполняющие их функцию;
- › щеточные узлы электродвигателей, генератора, стартера;
- › тормозные колодки;
- › масла;
- › охлаждающая жидкость;
- › жидкость для гидропривода сцепления и тормозов;
- › консистентные смазки;
- › электролит;
- › хладагент;
- › жидкость для омывателя стекол и фар;
- › топливо;
- › прокладки различных типов (кроме прокладки головки блока цилиндров);
- › стекла;
- › обивки салона и внутренняя отделка;
- › детали с гальванопокрытием;
- › амортизаторы;
- › пружины;
- › сидения;
- › колесные диски, шины;
- › щетки стеклоочистителей;
- › тормозные соединения или колодки, барабаны, диски;
- › диски сцепления;
- › резиновые части: шланги, ремни, уплотнители, патрубки, втулки стабилизатора,

сайлент-блоки, сальники, манжеты, пыльники и др.

2. Гарантийному обслуживанию не подлежат автомобили специального назначения.

Гарантия производителя не распространяется на следующие категории транспортных средств:

Автомобили специального назначения;

Транспортное средство, используемое в качестве такси, в соревнованиях, испытаниях или для обучения вождению или используемое для аренды;

Транспортное средство, переоборудованное и модифицированное без одобрения Изготовителя и не соответствующее сертификату одобрения типа транспортного средства (ОТТС);

Транспортное средство, принадлежащее юридическому лицу и используемое вне дорог общего пользования.

3. Регулировочные, контрольно-диагностические работы производятся за счет владельца автомобиля.

4. Гарантийное обслуживание автомобилей осуществляется в случае надлежащего исполнения его владельцем обязанностей, указанных в разделе «ОБЯЗАННОСТИ ВЛАДЕЛЬЦА АВТОМОБИЛЯ».

5. В случае признания официальным дилером недостатков, обнаруженных при проведении диагностики автомобиля, попадающими под действие предоставленной гарантии, срок устранения выявленного недостатка должен быть произведен не позднее 45 (сорока пяти) дней для физических лиц и не позднее 60 (шестидесяти дней) для юридических лиц.

Расходы по доставке транспортного средства, при отсутствии возможности доступа к автомобилю эвакуатора, в частности, по причине отсутствия автомобильной дороги и/или дороги с твердым покрытием, а также расходы по доставке ж/д транспортом, с преодолением водной преграды (паром), авиа доставке и доставке специальной техникой повышенной проходимости, оплачиваются непосредственно Владелльцем (доверенным лицом) исполнителю услуг по доставке.

Владелец автомобиля обязан:

1. Соблюдать рекомендации по эксплуатации и обслуживанию автомобиля, изложенные в данной сервисной книжке и в «Руководстве по эксплуатации».
2. Для выполнения гарантийного ремонта предоставить автомобиль официальному Дилеру.
3. При получении нового автомобиля проверить отсутствие дефектов окраски, внешней и внутренней отделки. В случае обнаружения повреждений сообщить об этом Дилеру, продающему автомобиль.
4. Проводить техническое обслуживание автомобиля в соответствии с требованиями, изложенными в разделе «Техническое обслуживание» данной сервисной книжки. Сохранить отметки о прохождении технических обслуживаний автомобиля на случай, если они потребуются Дилеру. Гарантия на запасные части распространяются только при наличии соответствующих документов на их установку.
5. Внимательно следовать всем рекомендациям, указанным в «Руководстве по эксплуатации»;
6. Регулярно мыть автомобиль и обрабатывать кузов защитными средствами;
7. При обнаружении на кузове отложений дорожной соли, песка, асфальта, гудрона, смолы деревьев и прочих веществ, способных повредить лакокрасочное покрытие, немедленно удалить их, своевременно и за свой счет устранить любые вышеперечисленные повреждения лакокрасочного покрытия кузова.
8. При смене владельца автомобиля, а также при изменении информации об автомобиле и/или о его владельце, незамедлительно обратиться к уполномоченному дилеру Компании

Хавейл для регистрации указанной информации в Карточке регистрации смены владельца, приведенной в данной сервисной книжке.

Необходимость проведения технического обслуживания:

- › Техническое обслуживание позволяет диагностировать текущее состояние Вашего автомобиля.

В процессе эксплуатации все детали автомобиля неизбежно подвергаются износу.

Для гарантирования безопасности вождения автомобиля необходимо своевременно проходить плановые технические осмотры, надлежащим образом осуществлять обслуживание и ремонт. Это позволит Вашему автомобилю максимально долго сохранять свои эксплуатационные характеристики.

- › Прохождение технического обслуживания позволит Вам управлять автомобилем с большей уверенностью и спокойствием.

При проведении технического обслуживания возможно оценить состояние и осуществить необходимый профилактический ремонт комплектующих и, тем самым, предотвратить возможные серьезные проблемы. Это позволит Вам уверенно пользоваться автомобилем до следующего планового посещения автосервиса.

- › Техническое обслуживание позволит Вам снизить затраты на эксплуатацию автомобиля.
- › Техническое обслуживание позволит Вам увеличить срок службы автомобиля.

Тормозные колодки, шины, а также некоторые другие компоненты автомобиля в процессе работы подвергаются износу и утрачивают свои эксплуатационные качества.

Дальнейшее использование деталей и компонентов, достигших предела износа, может послужить причиной возникновения неисправностей и даже привести к ДТП. Поэтому необходимо своевременно проводить плановое техническое обслуживание.

Техническое обслуживание позволит Вам уменьшить количество проблем, связанных с ремонтом автомобиля.

Виды технического обслуживания автомобиля

Ежедневный осмотр и уход

При каждодневной эксплуатации автомобиля его владелец должен проводить осмотр и уход за автомобилем. Объем и периодичность

осмотра и ухода за автомобилем определяется его владельцем на основании пробега автомобиля, времени эксплуатации, а также оценивая его состояние в процессе движения. Рекомендуется осмотр и уход за автомобилем производить перед поездкой на длительные расстояния, а также во время мойки или заправки автомобиля.

Меры безопасности при подготовке и требования к месту проведения технического осмотра автомобиля:

- › Запрещается производить осмотр в тех местах, где при этом создается помеха движению пешеходов или транспорта.
- › Не производите осмотр на наклонной местности, т.к. автомобиль может сдвинуться с места, что создаст опасность получения травмы.
- › Во избежание случайного получения травмы начинайте осмотр только после полного прекращения вращения колес и постановки автомобиля на стояночный тормоз.

Меры безопасности при осмотре моторного отсека автомобиля:

- › Не производите осмотр при работающем двигателе — это очень опасно.
- › Запрещается производить осмотр при включенном зажигании — это может привести к травмам.
- › Во избежание ожога не прикасайтесь к выхлопной трубе и радиатору сразу после выключения двигателя.
- › Во избежание возгорания запрещается помещать посторонние предметы в моторный отсек, в особенности бумагу, ткань и прочие легковоспламеняющиеся материалы.
- › Во избежание возникновения неисправностей запрещается отсоединять шланги и провода.

Объекты проверки и порядок осмотра

1. Откройте капот (отсек двигателя)
 - › уровень тормозной жидкости
 - › уровень масла в двигателе
 - › уровень охлаждающей жидкости
 - › уровень омывающей жидкости
2. Осмотр снаружи автомобиля
 - › давление в шинах
 - › трещины, повреждения шин

- › глубина протектора шин, чрезмерный износ
- › загрязнения, повреждения осветительных приборов

3. На месте водителя

- › функционирование стояночного тормоза
- › работа двигателя
- › работа педали тормоза
- › подача омывающей жидкости
- › работа стеклоочистителей
- › работа системы освещения и указателей поворота

4. Во время движения

- › работа тормозной системы
- › работа двигателя на низкой скорости и при ускорении
- › проверка неисправностей, обнаруженных в предыдущий день

Плановое техническое обслуживание автомобиля

Владелец автомобиля должен проводить плановое техническое обслуживание автомобиля в строгом соответствии со сроками и в объеме, указанными в «Графике планового технического обслуживания», приведенном ниже в данной сервисной книжке.

Во избежание возникновения непредвиденного ущерба, а также в целях сохранения гарантийного обслуживания автомобиля для прохождения планового технического обслуживания, обращайтесь только в сервисные центры Компании Хавейл.

После проведения планового технического обслуживания работники сервисного центра Компании Хавейл должны поставить соответствующие отметку в талоне технического обслуживания и заверить ее печатью сервисного центра Компании Хавейл.

График планового технического обслуживания

График технического обслуживания Jolion												
Время	Месяц	12	24	36	48	60	72	84	96	108	120	
Пробег	км (1000 км)	10	25	40	55	70	85	100	115	130	145	
Работы	Моторное масло	З	З	З	З	З	З	З	З	З	З	
	Масляный фильтр	З	З	З	З	З	З	З	З	З	З	
	Прокладка сливного болта масляного поддона	З	З	З	З	З	З	З	З	З	З	
	Воздушный фильтр	З	З	З	З	З	З	З	З	З	З	
	Свеча зажигания(4G15K)	П	З	П	З	П	З	П	З	П	З	
	Свеча зажигания(4B15D)	П	П	П	З	П	П	П	З	П	П	
	смазочное масло для устройства управления интеллектуального крутящего	производится замена каждые 5 лет или 60.000км. (в зависимости от того, что наступит ранее)										
	Трансмиссионное масло для раздаточной коробки	П	П	З	П	П	П	П	П	П	П	З
		После первой замены , производится замена каждые 3 года или 100.000 км. (в зависимости от того, что наступит ранее)										
	Трансмиссионное масло для редуктора заднего моста	П	П	З	П	П	П	П	П	П	П	З
		После первой замены , производится замена каждые 3 года или 100.000 км. (в зависимости от того, что наступит ранее)										
	Трансмиссионное масло для редуктора переднего моста	П	П	З	П	П	П	П	П	П	П	З
		После первой замены , производится замена каждые 3 года или 100.000 км. (в зависимости от того, что наступит ранее)										
	Антифриз	П	П	П	П	З	П	П	П	П	П	З
		Производится замена каждые 5 лет или 100.000км. (в зависимости от того, что наступит ранее)										
	Тормозная жидкость	П	П	З	П	П	З	П	П	З	П	
		После первой замены , производится замена каждые 2 года или 45.000 км. (в зависимости от того, что наступит ранее)										
Фильтр салона	З	З	З	З	З	З	З	З	З	З	З	
Ремень генератора / насоса	П	П	П	П	П	П	З	П	П	П		
Чистка патрубков и интеркулера	П	П	П	П	М	П	П	П	П	П	М	
Обслуживание адсорбера	П	П	П	П	М	П	П	П	П	П	М	
Трансмиссионное масло механической КПП	З	П	П	З	П	П	З	П	П	П	З	
	После первой замены , производится замена каждые 5 лет или 45 000 км. (в зависимости от того, что наступит ранее)											
Трансмиссионное масло коробки DCT	П	П	П	П	З	П	П	П	П	П	З	
	одновременно с жидкостью следует менять фильтр и корпус фильтра (замена производится каждые 70 тысяч км или 60 месяцев, в зависимости от того, что наступит раньше)											

Примечание:

- 1) «З»- замена, «П» - проверка, «М» - чистка (промывка)
- 2) Интеркулер и патрубки интеркулера, адсорбер осматриваются один раз в 12 месяцев или каждые 15 000 км (если имеются следы масла, производится чистка).

Плановые работы по очистке производятся каждые 60 месяцев или каждые 70 000 км.

Пункты проверки технических жидкостей

1. Проверка уровня масла:

Регулярно проверяйте уровень моторного масла и проводите его замену в соответствии с регламентом. Пренебрежение проверкой может привести к плохому смазыванию вращающихся частей двигателя, возникновению неполадок и повреждению двигателя из-за нехватки масла или его старения.

2. Проверка уровня тормозной жидкости:

Регулярно проверяйте уровень жидкости в бачке. Он должен находиться между верхней и нижней метками. Если уровень тормозной жидкости находится ниже нижней метки, необходимо долить ее так, чтобы он поднялся до положения между нижней и верхней метками, а также проверить тормозную систему на наличие утечек.

3. Проверка уровня охлаждающей жидкости:

Регулярно проверяйте уровень жидкости в бачке. Он должен находиться между верхней и нижней метками. Если уровень охлаждающей жидкости находится ниже нижней метки, необходимо долить ее так, чтобы он поднялся до положения между нижней и верхней метками, а также проверить систему охлаждения на наличие утечек.

Тяжелые условия эксплуатации

В тяжелых условиях эксплуатации, моторное масло и масляный фильтр рекомендуется менять чаще, а уровни технических жидкостей проверять каждые 1000–2000 км;

К тяжелым условиям эксплуатации относится следующее:

1. Поездки с высокими нагрузками.
2. Длительная работа двигателя на холостых оборотах или езда на малых оборотах на большие расстояния. длительная эксплуатация автомобиля по пыльным дорогам и пересеченной местности.

№	Список проверочных работ начиная с 15000 км.
1	Проверка, при необходимости регулировка приводных ремней
2	Проверка уровня и качества охлаждающей жидкости двигателя, тормозной жидкости. Проверка уровня жидкости омывателей стекол и фар
3	Проверка узлов и агрегатов автомобиля на предмет утечек и внешних повреждений
4	Проверка утечек и повреждений: трубки и соединения системы охлаждения, радиаторов, тормозной системы
5	Проверка крышки топливного бака, проверка утечек и повреждений топливной системы
6	Проверка состояния тормозных колодок и тормозных дисков
7	Рулевое управление: проверка люфтов, состояния пыльников, проверка вращения рулевого колеса (легкость вращения, отсутствие подклинивания при вращении)
8	Проверка приводных валов и пыльников приводных валов на наличие повреждений
9	Проверка работы, отсутствия повреждений: шарниры подвески, пыльники шарниров, люфт ступичных подшипников. Проверка целостности сайлентблоков рычагов
10	Шины (повреждения, износ) и давление в шинах. (включая запасное колесо).
11	Проверка работы наружных и внутренних световых приборов, звукового сигнала, стекоочистителей и омывателей
12	Проверка работы/эффективности системы кондиционирования
13	Проверка ЛКП, простановка отметки о проверке в сервисную книжку/руководство по эксплуатации
14	Педаль тормоза(проверка свободного хода, согласно технической документации модели)
15	Педаль сцепления(проверка свободного хода, согласно технической документации модели)
16	Стояночный тормоз(проверка работы/эффективности)
17	Проверка диагностическим сканером кодов неисправностей в блоках автомобиля и установка счетчика интервала пробега до следующего технического обслуживания

В любое время суток владелец автомобиля может позвонить по телефону информационного центра Haval (звонок бесплатный), и специалисты компании окажут помощь в кратчайшие сроки. Подробные условия и содержание программы Вы можете узнать на сайте компании <http://haval.ru>.

Свидетельство о прохождении планового технического обслуживания

Первое техническое обслуживание через 10 000 км пробега либо через каждые 12 месяцев. Далее, через каждые 15 000 км пробега либо через каждые 12 месяцев эксплуатации не обходимо своевременно посещать сервисный центр Компании Хавейл для прохождения технического осмотра и обслуживания.

Отметка о плановом техническом обслуживании

Дата текущего технического обслуживания:

Пробег на момент текущего технического обслуживания:

Пробег к моменту следующего технического обслуживания:

Представитель сервисного центра:

Печать сервисного центра:

Отметка о плановом техническом обслуживании

Дата текущего технического обслуживания:

Пробег на момент текущего технического обслуживания:

Пробег к моменту следующего технического обслуживания:

Представитель сервисного центра:

Печать сервисного центра:

Отметка о плановом техническом обслуживании

Дата текущего технического обслуживания:

Пробег на момент текущего технического обслуживания:

Пробег к моменту следующего технического обслуживания:

Представитель сервисного центра:

Печать сервисного центра:

Отметка о плановом техническом обслуживании

Дата текущего технического обслуживания:

Пробег на момент текущего технического обслуживания:

Пробег к моменту следующего технического обслуживания:

Представитель сервисного центра:

Печать сервисного центра:

Отметка о плановом техническом обслуживании

Дата текущего технического обслуживания:

Пробег на момент текущего технического обслуживания:

Пробег к моменту следующего технического обслуживания:

Представитель сервисного центра:

Печать сервисного центра:

Отметка о плановом техническом обслуживании

Дата текущего технического обслуживания:

Пробег на момент текущего технического обслуживания:

Пробег к моменту следующего технического обслуживания:

Представитель сервисного центра:

Печать сервисного центра:

Отметка о плановом техническом обслуживании

Дата текущего технического обслуживания:

Пробег на момент текущего технического обслуживания:

Пробег к моменту следующего технического обслуживания:

Представитель сервисного центра:

Печать сервисного центра:

Отметка о плановом техническом обслуживании

Дата текущего технического обслуживания:

Пробег на момент текущего технического обслуживания:

Пробег к моменту следующего технического обслуживания:

Представитель сервисного центра:

Печать сервисного центра:

Свидетельство о прохождении планового технического обслуживания

Первое техническое обслуживание через 10 000 км пробега либо через каждые 12 месяцев. Далее, через каждые 15 000 км пробега либо через каждые 12 месяцев эксплуатации не обходимо своевременно посещать сервисный центр Компании Хавейл для прохождения технического осмотра и обслуживания.

Отметка о плановом техническом обслуживании

Дата текущего технического обслуживания:

Пробег на момент текущего технического обслуживания:

Пробег к моменту следующего технического обслуживания:

Представитель сервисного центра:

Печать сервисного центра:

Отметка о плановом техническом обслуживании

Дата текущего технического обслуживания:

Пробег на момент текущего технического обслуживания:

Пробег к моменту следующего технического обслуживания:

Представитель сервисного центра:

Печать сервисного центра:

Отметка о плановом техническом обслуживании

Дата текущего технического обслуживания:

Пробег на момент текущего технического обслуживания:

Пробег к моменту следующего технического обслуживания:

Представитель сервисного центра:

Печать сервисного центра:

Отметка о плановом техническом обслуживании

Дата текущего технического обслуживания:

Пробег на момент текущего технического обслуживания:

Пробег к моменту следующего технического обслуживания:

Представитель сервисного центра:

Печать сервисного центра:

Отметка о плановом техническом обслуживании

Дата текущего технического обслуживания:

Пробег на момент текущего технического обслуживания:

Пробег к моменту следующего технического обслуживания:

Представитель сервисного центра:

Печать сервисного центра:

Отметка о плановом техническом обслуживании

Дата текущего технического обслуживания:

Пробег на момент текущего технического обслуживания:

Пробег к моменту следующего технического обслуживания:

Представитель сервисного центра:

Печать сервисного центра:

Отметка о плановом техническом обслуживании

Дата текущего технического обслуживания:

Пробег на момент текущего технического обслуживания:

Пробег к моменту следующего технического обслуживания:

Представитель сервисного центра:

Печать сервисного центра:

Отметка о плановом техническом обслуживании

Дата текущего технического обслуживания:

Пробег на момент текущего технического обслуживания:

Пробег к моменту следующего технического обслуживания:

Представитель сервисного центра:

Печать сервисного центра:

Свидетельство о прохождении планового технического обслуживания

Первое техническое обслуживание через 10 000 км пробега либо через каждые 12 месяцев. Далее, через каждые 15 000 км пробега либо через каждые 12 месяцев эксплуатации не обходимо своевременно посещать сервисный центр Компании Хавейл для прохождения технического осмотра и обслуживания.

Отметка о плановом техническом обслуживании

Дата текущего технического обслуживания:

Пробег на момент текущего технического обслуживания:

Пробег к моменту следующего технического обслуживания:

Представитель сервисного центра:

Печать сервисного центра:

Отметка о плановом техническом обслуживании

Дата текущего технического обслуживания:

Пробег на момент текущего технического обслуживания:

Пробег к моменту следующего технического обслуживания:

Представитель сервисного центра:

Печать сервисного центра:

Отметка о плановом техническом обслуживании

Дата текущего технического обслуживания:

Пробег на момент текущего технического обслуживания:

Пробег к моменту следующего технического обслуживания:

Представитель сервисного центра:

Печать сервисного центра:

Отметка о плановом техническом обслуживании

Дата текущего технического обслуживания:

Пробег на момент текущего технического обслуживания:

Пробег к моменту следующего технического обслуживания:

Представитель сервисного центра:

Печать сервисного центра:

Отметка о плановом техническом обслуживании

Дата текущего технического обслуживания:

Пробег на момент текущего технического обслуживания:

Пробег к моменту следующего технического обслуживания:

Представитель сервисного центра:

Печать сервисного центра:

Отметка о плановом техническом обслуживании

Дата текущего технического обслуживания:

Пробег на момент текущего технического обслуживания:

Пробег к моменту следующего технического обслуживания:

Представитель сервисного центра:

Печать сервисного центра:

Отметка о плановом техническом обслуживании

Дата текущего технического обслуживания:

Пробег на момент текущего технического обслуживания:

Пробег к моменту следующего технического обслуживания:

Представитель сервисного центра:

Печать сервисного центра:

Отметка о плановом техническом обслуживании

Дата текущего технического обслуживания:

Пробег на момент текущего технического обслуживания:

Пробег к моменту следующего технического обслуживания:

Представитель сервисного центра:

Печать сервисного центра:

Свидетельство о прохождении планового технического обслуживания

Первое техническое обслуживание через 10 000 км пробега либо через каждые 12 месяцев. Далее, через каждые 15 000 км пробега либо через каждые 12 месяцев эксплуатации не обходимо своевременно посещать сервисный центр Компании Хавейл для прохождения технического осмотра и обслуживания.

Отметка о плановом техническом обслуживании

Дата текущего технического обслуживания:

Пробег на момент текущего технического обслуживания:

Пробег к моменту следующего технического обслуживания:

Представитель сервисного центра:

Печать сервисного центра:

Отметка о плановом техническом обслуживании

Дата текущего технического обслуживания:

Пробег на момент текущего технического обслуживания:

Пробег к моменту следующего технического обслуживания:

Представитель сервисного центра:

Печать сервисного центра:

Отметка о плановом техническом обслуживании

Дата текущего технического обслуживания:

Пробег на момент текущего технического обслуживания:

Пробег к моменту следующего технического обслуживания:

Представитель сервисного центра:

Печать сервисного центра:

Отметка о плановом техническом обслуживании

Дата текущего технического обслуживания:

Пробег на момент текущего технического обслуживания:

Пробег к моменту следующего технического обслуживания:

Представитель сервисного центра:

Печать сервисного центра:

Отметка о плановом техническом обслуживании

Дата текущего технического обслуживания:

Пробег на момент текущего технического обслуживания:

Пробег к моменту следующего технического обслуживания:

Представитель сервисного центра:

Печать сервисного центра:

Отметка о плановом техническом обслуживании

Дата текущего технического обслуживания:

Пробег на момент текущего технического обслуживания:

Пробег к моменту следующего технического обслуживания:

Представитель сервисного центра:

Печать сервисного центра:

Отметка о плановом техническом обслуживании

Дата текущего технического обслуживания:

Пробег на момент текущего технического обслуживания:

Пробег к моменту следующего технического обслуживания:

Представитель сервисного центра:

Печать сервисного центра:

Отметка о плановом техническом обслуживании

Дата текущего технического обслуживания:

Пробег на момент текущего технического обслуживания:

Пробег к моменту следующего технического обслуживания:

Представитель сервисного центра:

Печать сервисного центра:

Карточка замены одометра

В случае неисправности одометра просим Вас обращаться в сервисные центры Компании Хавейл для его замены.

Отметка о замене одометра

Дата замены:

Показания старого одометра (км):

Показания нового одометра (км):

Наименование сервисного центра:

Печать сервисного центра:

Карточка замены одометра

В случае неисправности одометра просим Вас обращаться в сервисные центры Компании Хавейл для его замены.

Отметка о замене одометра

Дата замены:

Показания старого одометра (км):

Показания нового одометра (км):

Наименование сервисного центра:

Печать сервисного центра:

7

Гарантийное обслуживание

Регистрационная карточка с информацией об автомобиле

Первый экземпляр хранится у дилера

Информация о владельце

ФИО владельца/наименование компании:

Номер удостоверения личности / идентификационный код компании:

Стационарный телефон:

Мобильный телефон:

Адрес электронной почты:

Почтовый индекс:

Полный адрес:

Информация об автомобиле

Модель:

Идентификационный номер (VIN-код):

Номер двигателя / модель электродвигателя:

Цвет:

Комплектация:

Дата выпуска:

Дата передачи автомобиля:

Подпись дилера

Подпись владельца

Подпись/печать:

Дата:

Подпись/печать:

Дата:

7

Гарантийное обслуживание



Регистрационная карточка с информацией об автомобиле

Второй экземпляр остается в Руководстве

Информация о владельце

ФИО владельца / наименование компании:

Номер удостоверения личности / идентификационный код компании:

Стационарный телефон:

Мобильный телефон:

Адрес электронной почты:

Почтовый индекс:

Полный адрес:

Информация об автомобиле

Модель:

Идентификационный номер (VIN-код):

Номер двигателя / модель электродвигателя:

Цвет:

Комплектация:

Дата выпуска:

Дата передачи автомобиля:

Подпись дилера

Подпись владельца

Подпись/печать:

Дата:

Подпись/печать:

Дата:

7

Гарантийное обслуживание



Карточка регистрации смены владельца

Информация о новом владельце

ФИО владельца/наименование компании:

Номер паспорта/регистрационный номер компании:

Городской телефон:

Мобильный телефон:

E-mail:

Почтовый индекс:

Полный адрес:

Информация об автомобиле:

Модель:

Идентификационный номер (VIN-код):

Номер двигателя:

Цвет:

Номерной знак:

Пробег:

Смена владельца Изменение почтового адреса Дополнительно выдано

Подпись владельца

Подпись представителя сервисного центра:

Подпись
прежнего владельца:

Сервисный центр
(печать):

Подпись
нового владельца:

Дата: год месяц число

Дата: год месяц число

7

Информация о новом владельце

ФИО владельца/наименование компании:

Номер паспорта/регистрационный номер компании:

Городской телефон:

Мобильный телефон:

E-mail:

Почтовый индекс:

Полный адрес:

Информация об автомобиле:

Модель:

Идентификационный номер (VIN-код):

Номер двигателя:

Цвет:

Номерной знак:

Пробег:

Смена владельца Изменение почтового адреса Дополнительно выдано

Подпись владельца

Подпись представителя сервисного центра:

Подпись
прежнего владельца:

Сервисный центр
(печать):

Подпись
нового владельца:

Дата: год месяц число

Дата: год месяц число

Дата	Описание

Перед передачей автомобиля владельцу была выполнена предпродажная подготовка.

Печать и подпись официального дилера
Компании Хавейл

8

Программа сервисной поддержки постгарантийного обслуживания

Программа сервисной поддержки постгарантийного обслуживания...246

Компания «Хавейл Мотор Рус» предоставляет Вам дополнительную привилегию в виде Программы сервисной поддержки постгарантийного обслуживания Вашего автомобиля HAVAL без дополнительных расходов с Вашей стороны. Программа сервисной поддержки постгарантийного обслуживания вашего автомобиля HAVAL включает работы по ремонту и/или замене компонентов и агрегатов автомобиля (с учетом изложенных ограничений гарантии на новый автомобиль, указанных в Руководстве по эксплуатации), и действует с окончания основной гарантии в течение 24 месяцев или по достижению пробега 150 000 км. Предоставление настоящей программы не является продлением гарантии.

Воспользоваться настоящей программой сервисной поддержки Вы можете в любом официальном дилерском центре HAVAL.

Покрытие программы сервисной поддержки постгарантийного обслуживания:

Двигатель	Турбонагнетатель/турбокомпрессор, дроссельная заслонка, впускной коллектор, выпускной коллектор, помпа системы охлаждения, насос масляный двигателя, клапаны, блок цилиндров, головка блока цилиндров, клапанная крышка, масляный поддон, маховик, поршни;
Трансмиссия	Механизм переключения коробки передач, задний мост, корпус раздаточной коробки, муфта включения заднего привода, шестерни, валы, механическая коробка переключения передач, автоматическая коробка переключения передач, приводные валы, карданный вал;
Рулевое управление	Рулевая колонка, рулевая рейка;
Система безопасности	Подушки безопасности, преднатяжители ремней безопасности;
Блоки управления	Блок управления двигателем (ECU), блок управления трансмиссией (TCU), блок управления мультимедиа (HUT), модуль управления полным приводом (TOD), модуль управления бесключевым доступом (PEPS), контроллер кузова (BCM), блок управления межавтомобильной связи (T-box), Блок управления фронтальной камеры (IFC), панель приборов;
Тормозная система	Суппорты, тормозные цилиндры, Вакуумный усилитель;

9

Технические данные

Идентификация автомобиля.... 248

Параметры автомобиля 250

Оснащение автомобиля

Обратите внимание, что представленное в руководстве оборудование включает в себя стандартное оснащение, комплектацию под национальный стандарт и специальное оборудование для данной модели автомобиля. Поэтому некоторые виды и функции оборудования, описанные в данном руководстве, могут не входить в комплектацию вашего автомобиля или быть доступны только на определенных рынках. За информацией о комплектации вашего автомобиля просим обратиться к документам, предоставляемым при продаже, или к дилеру, у которого вы приобрели автомобиль.

Идентификационный номер автомобиля

Идентификационный номер автомобиля (VIN) — уникальный идентификационный код автомобиля, который наносится на следующих местах:

- › слева на верхней части приборной панели;

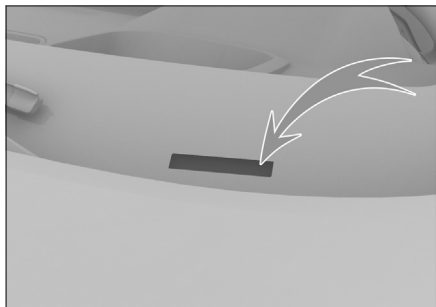

82D7D0B26208

- › на передней монтажной поперечной балке правого переднего сиденья.



0613E6EF0077

- › на табличке с указанием данных автомобиля под замком на центральной стойке кузова.

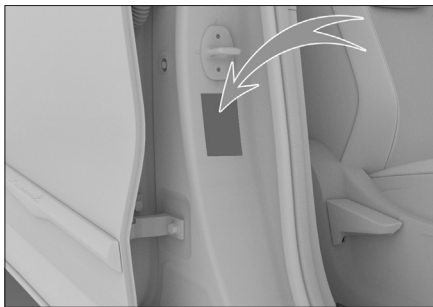

8FE81462D8A4

i Полезная информация

Подключив диагностический прибор к диагностическому разъему автомобиля, можно считать информацию об идентификационном номере автомобиля из блока электронного управления.

Номер двигателя GW4G15K

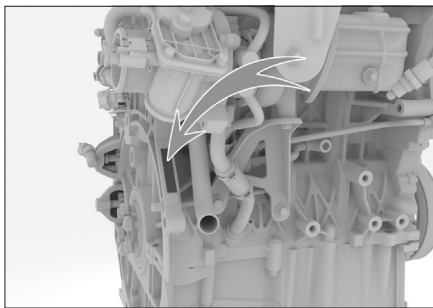

C562BF55C55B

Номер двигателя указывается на верхней части блока цилиндров двигателя, как показано на рисунке.

i Полезная информация

Для удобства проверки на поверхности маслоохладителя двигателя наклеена этикетка с типом и номером двигателя.

GW4B15D

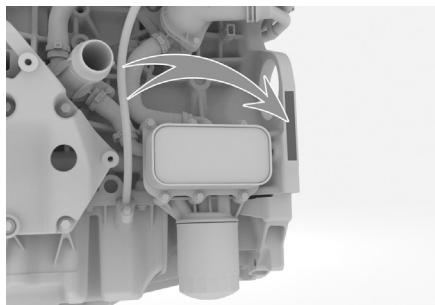

Номер двигателя выбит на блоке цилиндров, местоположение номера показано на иллюстрации.

i Полезная информация

Для удобства считывания модель и номер двигателя также указаны в передней части двигателя на наклейке на крышке привода газораспределительного механизма.

Табличка с цветовым кодом



C123F8266E63

Табличка с цветовым кодом находится в нижней части правой центральной стойки.

Табличка содержит следующую информацию: цвет кузова, сокращенный код цвета кузова, данные о производителе.

Основные параметры

Габаритные размеры, масса, расход топлива, экологический класс, максимальная скорость автомобиля и другие основные параметры приведены в документах, предоставляемых вместе с автомобилем.

Внимание

Все параметры, указанные в данном руководстве, кроме специально отмеченных или отдельно перечисленных, относятся к моделям с базовым оборудованием. Для автомобилей с опциональным оборудованием и автомобилей, произведенных для других стран, некоторые параметры могут отличаться. Следует ориентироваться на параметры, указанные в документах, поставляемых вместе с автомобилем.

Динамические характеристики

Двигатель

Модель	Тип	Максимальная мощность, кВт (мин ⁻¹)	Максимальный крутящий момент / скорость вращения [Н•м / RPM, об/мин]	Максимальный преодолеваемый подъем [%]
GW4G15K	Бензиновый двигатель с турбонаддувом	105/5600~6000	210/2000~4400	30
GW4B15D	Бензиновый двигатель с турбонаддувом	110/5500~6000	230/1500~4000	50

Спецификация шин

Характеристика		Данные
Спецификация	Стандартные шины	215/60 R17 96H 225/55 R18 98V
	Запасное колесо	T135/90 R17 104M
Давление воздуха в шинах		См. наклейку с указанием стандартного давления в шинах на центральной стойке
Цепи противоскольжения	Спецификация	Стальные цепи противоскольжения толщиной не более 12 мм / Цепи противоскольжения из термопластичного полиуретана толщиной не более 15 мм
	Место установки	Передние колеса

Колеса

	Характеристика	Данные
Параметры динамической балансировки	Односторонняя (грамм)	≤8
	Двусторонняя (суммарно) [г]	≤15

Углы установки колес	Задние колеса	Развал задних колес	Привод на одну ось: $-1^{\circ}30' \pm 30'$ (отклонение $\leq 30'$) Полный привод: $-0^{\circ}56' \pm 30'$ (отклонение $\leq 30'$)
		Схождение задних колес	Привод на одну ось: $0^{\circ}7' \pm 15'$ (отклонение $\leq 15'$) Полный привод: $0^{\circ}6' \pm 15'$ (отклонение $\leq 10'$)
	Передние колеса	Продольный угол наклона поворотного шкворня	$3^{\circ}42' \pm 45'$ (отклонение $\leq 45'$)
		Развал передних колес	$-0^{\circ}30' \pm 45'$ (отклонение $\leq 45'$)
		Схождение передних колес	$0^{\circ}6' \pm 5'$ (боковое отклонение $\leq 5'$)
	Боковой угол наклона поворотного шкворня	$11^{\circ}9' \pm 45'$ (справочное значение)	

Параметры тормозной системы

Характеристика		Данные
Педаль тормоза	Свободный ход (мм)	4–7
Передние тормозные колодки (фрикционный материал)	Минимальная допустимая толщина (мм)	2
Задние тормозные колодки (фрикционный материал)	Минимальная допустимая толщина (мм)	2
Передние тормозные диски	Минимальная допустимая толщина (мм)	20
Задние тормозные диски	Минимальная допустимая толщина (мм)	10

Жидкости и масла

Моторное масло

Тип масла для двигателя GW4G15K

Если вы используете масло стандарта API (Американский институт нефти), рекомендуем применять полностью синтетическое моторное масло:

Характеристика	Данные	
Температура окружающей среды	Выше -30°C	Более низкие температуры
Класс качества	SN/GF-5	SN/GF-5
Класс вязкости	5W-30	0W-30

Если вы используете масло стандарта ACEA (Европейская ассоциация производителей автомобилей), рекомендуем применять полностью синтетическое моторное масло.

- › Если температуры в вашем регионе выше -30°C , следует использовать полностью синтетическое моторное масло C2 5W-30.
- › Если в вашем регионе более низкие температуры, следует использовать полностью синтетическое моторное масло C2 0W-30.

Спецификация масла для двигателя GW4B15D

Для обеспечения должных характеристик и срока службы двигателя мы советуем использовать рекомендованное производителем оригинальное полностью синтетическое моторное масло SP 0W-20.

При отсутствии возможности приобрести оригинальное масло рекомендуем использовать следующие масла:

- › При выборе масла по стандарту API (Американского института нефти) — полностью синтетическое моторное масло SP 0W-20.
- › Если вы выбираете масло по стандарту ACEA (Ассоциации европейских производителей автомобилей), то рекомендуем остановиться на полностью синтетическом масле C5 0W-20.

Объем заливаемого моторного масла

Модель двигателя	Объем [л] (справочное значение)	
	При замене масла и фильтра	При замене только масла
GW4G15K	3,8±0,1	3,3±0,1
GW4B15D	4,0±0,1	3,7±0,1

Другие масла и жидкости

Типы смазочных материалов и технических жидкостей	Спецификация	Стандартный объем [л] (справочное значение)
Трансмиссионное масло для АКПП	Shell Spirax S5 DCT 11	6,7±0,3 (Автомобиль с двигателем GW7DCT1-A02 с автоматической коробкой передач) 5,6±0,1 (Автомобиль с двигателем HYT7DCT1-A02 с автоматической коробкой передач)
Трансмиссионное масло для механической КПП	GL-4 75W-80	2,2±0,1
Охлаждающая жидкость	Смесь антифриза и воды (охлаждающая жидкость на основе этиленгликоля для алюминиевых радиаторов)	6,2±0,5 (Автомобили с двигателем GW4G15K с механической коробкой передач) 6,7±0,5 (в Автомобиль с двигателем GW4G15K с автоматической коробкой передач) 7,6±0,5 (Модели, оснащенные GW4B15D)
Жидкость омывателя стекол	--	4,5±0,2
Тормозная жидкость	Синтетическая тормозная жидкость DOT4	0,72±0,1
Масло (жидкость) для интеллектуальной раздаточной коробки	LSC TRANSM.FLUID 12-301	0.74±0.02
Трансмиссионное масло для заднего редуктора	Transmission Dual 9 FE 75W-90	1.3±0.1

Сиденья

Характеристика		Данные
Удобный угол наклона спинки	Передние сиденья	22°
	Задние сиденья	27°
Возможный угол наклона спинки	Передние сиденья	20°–27°
	Задние сиденья	27°

10

Указатели

Алфавитный указатель 256

Указатель индикаторов 259

А

- Автоматическая коробка передач
 - Электронный селектор переключения передач [80](#)
- Аккумуляторная батарея [208](#)
- Антиблокировочная система тормозов [111](#)

Б

- Беспроводная зарядка для мобильных телефонов [53](#)
- Боковые зеркала заднего вида [32](#)
- Бортовая система диагностики [114](#)
- Буксировка [187](#)

В

- Внутреннее зеркало заднего вида
 - Ручное затемнение зеркала заднего вида [32](#)
 - Автоматическое затемнение зеркала заднего вида [32](#)
- Вспомогательная система круиз-контроля [95](#)
- Выключатель зажигания [71](#)

Д

- Дверь багажного отделения
 - Аварийная разблокировка двери багажного отделения. [20](#)
 - Ручное открытие и закрытие двери багажного отделения [19](#)
- Детские удерживающие системы
 - Рекомендуемые типы детских автокресел [168](#)
 - Точки крепления ISOFIX [168](#)
- Детский замок [21](#)
- Динамические характеристики [244](#)

Ж

- Жидкости и масла [251](#)
- Жидкость омывателя стекол

З

- Замена колеса [180](#)
- Замки дверей

- Аварийная блокировка [19](#)
- Блокировка и разблокировка ключом [17](#)
- Блокировка и разблокировка кнопками центрального управления [18](#)
- Блокировка и разблокировка механическим ключом [18](#)
- Блокировка и разблокировка с помощью интеллектуальной системы доступа в автомобиль [17](#)
- Разблокировка при помощи внутренней ручки [18](#)
- Запасное колесо [179](#)
- Заправка топлива [24](#)
- Запуск двигателя от сторонней аккумуляторной батареи [184](#)
- Запуск и остановка двигателя [72](#)

И

- Идентификационный номер автомобиля [242](#)
- Индикаторы [136](#)

К

- Капот [25](#)
- Каталитический нейтрализатор [113](#)
- Кислородный датчик [113](#)
- Ключ [14](#)
- Контейнеры для вещей [56](#)
- Косметическое зеркало [55](#)

М

- Механическая коробка передач [78](#)
- Моторное масло [200](#)
- Моторный отсек [197](#)

О

- Отделения для бутылок [57](#)
- Отделения для хранения [55](#)
- Охлаждающая жидкость [201](#)
- Открывание и закрывание люка [26](#)
- Открывание и закрывание шторки [26](#)

П

- Период обкатки [70](#)

Предупреждающие световые сигналы 136
Предупреждающие сигналы 141
Предохранители 203
При перегреве двигателя 186
Приборы
 Виртуальные приборы 117, 122
Подголовники 26
Подушки безопасности
 Боковые подушки безопасности 166
 Фронтальные подушки безопасности 165
 Шторки безопасности 167
Проекционный дисплей 115
Противобуксовочная система 111
Противоугонная система автомобиля 173

Р

Радиатор 201
Регистратор данных о событиях 175
Регулировка яркости приборной панели 41
Режимы рулевого управления 84
Режимы управления автомобилем 83
Рейлинги 35
Ремни безопасности 160
Рулевое колесо 34

С

Сиденья 236
Сиденья
 Настройки сидений 29
 Подлокотники задних сидений 31
 Подогрев задних сидений 30
 Регулирование задних сидений 30
 Сиденья переднего ряда с ручной регулировкой 27
 Сиденья переднего ряда с электрорегулировкой 28
Система вызова экстренных служб 192
Система защиты от опрокидывания автомобиля 112
Система кондиционирования 46
Система контроля давления в шинах 91
Система контроля испарения топлива 113

Система контроля усталости водителя 92

Система круиз-контроля 93

Система помощи при парковке

 Камера заднего вида 87

 Парковочные радары 85

 Радар предупреждения столкновений 86

 Система автоматической парковки 89

 Система кругового обзора 87

Система помощи при спуске 110

Система помощи при трогании на подъеме 112

Система помощи при экстренном торможении 111

Система предотвращения повторных столкновений 112

Система прекращения подачи топлива при столкновении 174

Система рециркуляции картерных газов 114

Система усилителя рулевого управления 112

Солнцезащитный козырек 55

Стеклоподъемники 22

Т

Тормозная жидкость 200

Турбокомпрессор 113

У

Управление освещением

 Аварийная световая сигнализация 40

 Боковые потолочные плафоны 41

 Дневные ходовые огни 40

 Комбинированный переключатель освещения 39

 Освещение салона 41

 Расположение приборов наружного освещения 36

 Регулировка высоты света фар 41

 Функция «Проводи меня домой» 40

 Центральный потолочный плафон 41

Управление стеклоочистителем

Функция подогрева форсунок омывателя
ветрового стекла [44](#)

Автоматические стеклоочистители [43](#)

Уровни жидкостей и масел [198](#)

Уход за кузовом [209](#)

Уход за люком [208](#)

Уход за салоном [210](#)

Уход за шинами [207](#)

Э

Электромеханический стояночный тормоз [75](#)

Электронная система распределения тормозных усилий [111](#)

Электронная система стабилизации автомобиля [112](#)

Электророзетки [58](#)



Индикатор важных предупреждающих уведомлений 136



Индикаторы второстепенных предупреждающих уведомлений 136



Индикаторы указателей поворота 136



Индикатор включения освещения 137



Индикатор габаритных огней 137



Индикатор дальнего света 137



Индикатор задних противотуманных фонарей 137



Индикатор непристегнутого ремня безопасности 137



Индикатор незакрытой двери 137



Индикатор неисправности подушек безопасности 137



Индикатор системы контроля давления в шинах 137



Индикатор стояночного тормоза 137



Индикатор неисправности стояночного тормоза 137



Индикатор автоматического удержания 137



Индикатор неисправности антиблокировочной тормозной системы 137



Индикатор неисправности тормозной системы 138



Индикатор электронной системы стабилизации 138



Индикатор выключения электронной системы стабилизации 138



Индикатор системы помощи при спуске 138



Индикатор неисправности усилителя рулевого управления 138



Индикатор перегрева охлаждающей жидкости 138



Индикатор низкого уровня топлива 138



Индикатор неисправности двигателя 139



Индикатор необходимости обслуживания двигателя 139



Индикатор давления масла 139



Индикатор уровня заряда аккумуляторной батареи 139



Индикатор перегрева АКПП 139



Индикатор системы круиз-контроля 139



Индикатор системы адаптивного круиз-контроля 139



Индикатор неисправности системы адаптивного круиз-контроля 139



Индикатор системы интеллектуального круиз-контроля 139



Индикатор системы мониторинга задней и боковых зон 140



Индикатор системы контроля слепых зон 140



Индикатор парктроника с боковыми датчиками 140



Индикатор отклонения от выбранной полосы движения 140



Индикатор функции удержания полосы движения 140



Индикатор функции обеспечения
безопасности при столкновении
140